

# 2015年(平成27年)度 3種 全試合結果



著作者 cgvector.com

平成27年度

# 高知県中学校サッカー春季大会

- 【大方】 金子 力丸 土居 耕大 松田 竜弥 北山 晏李
- 【宿毛】 小栗 宏斗 有田 玲楽 有田 昂平
- 【土佐塾】 北川 瑞樹 川田 泰斗 中澤 楓希
- 【土佐】 川田 柊翔 仁
- 【一宮】 西田 憲由
- 【佐賀】 田中 夕米吏

4/26  
 I 9:00~10:05  
 II 10:15~11:20  
 III 13:30~14:35

4/25  
 ① 9:00~10:05  
 ② 10:15~11:20

4/18 4/19  
 1. 9:00~10:05  
 2. 10:15~11:20  
 3. 11:30~12:35  
 4. 12:45~13:50  
 5. 14:00~15:05  
 6. 15:50~16:55

## 優勝 大方中学校

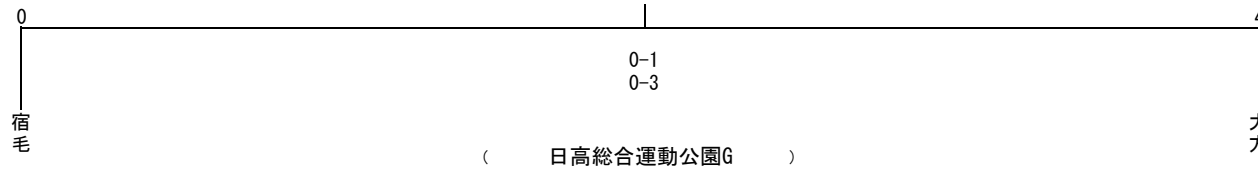

4/26

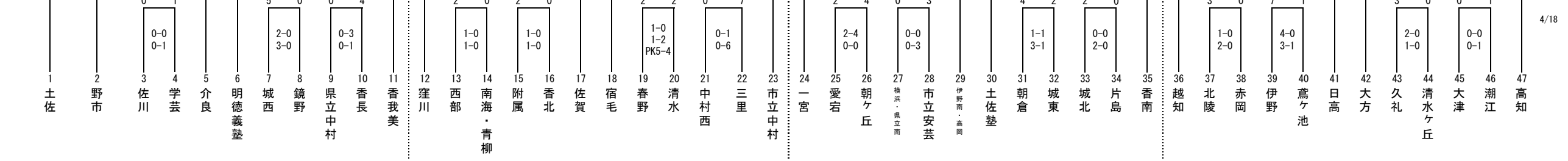
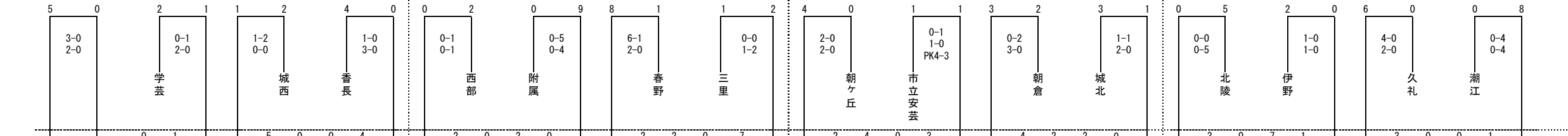
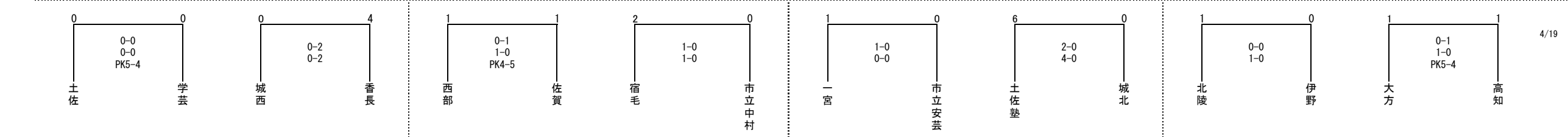
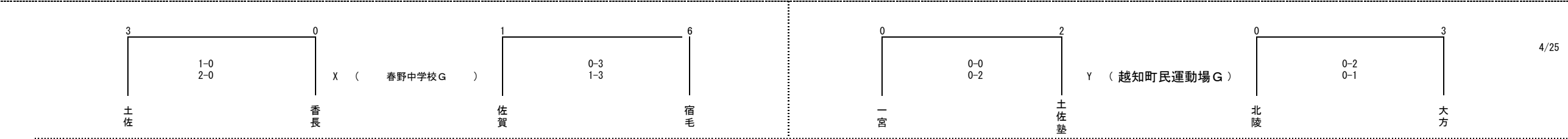

A ( 佐川中学校G )

B ( 窪川中学校G )

C ( 須崎市横浪運動広場G )

D ( 越知町民運動場G )

平成 27 年度安芸地区中学校夏季体育大会結果

	県立安芸	清水ヶ丘	市立安芸	勝ち点	得点	失点	得失点差	順位
県立安芸		0 - 9 ●	0 - 17 ●	0	26	26	-26	3
清水ヶ丘	9 - 0 ○		1 - 4 ●	3	10	4	6	2
市立安芸	17 - 0 ○	4 - 1 ○		6	21	1	20	1

※県体出場…市立安芸中学校

# 香長土地区中学校総合体育大会 サッカーの部

## 組み合わせ

日時 H27, 6, 13 (土)・14 (日)

会場 13日 野市ふれあい広場 サッカー

14日 野市青少年センター

県体出場校

香長中学校・北陵中学校・野市中学校

① 10:00~

6/13 ② 11:40~

③ 13:30~

I 9:30~

II 10:45~

6/14 III 13:20~

IV 14:35~

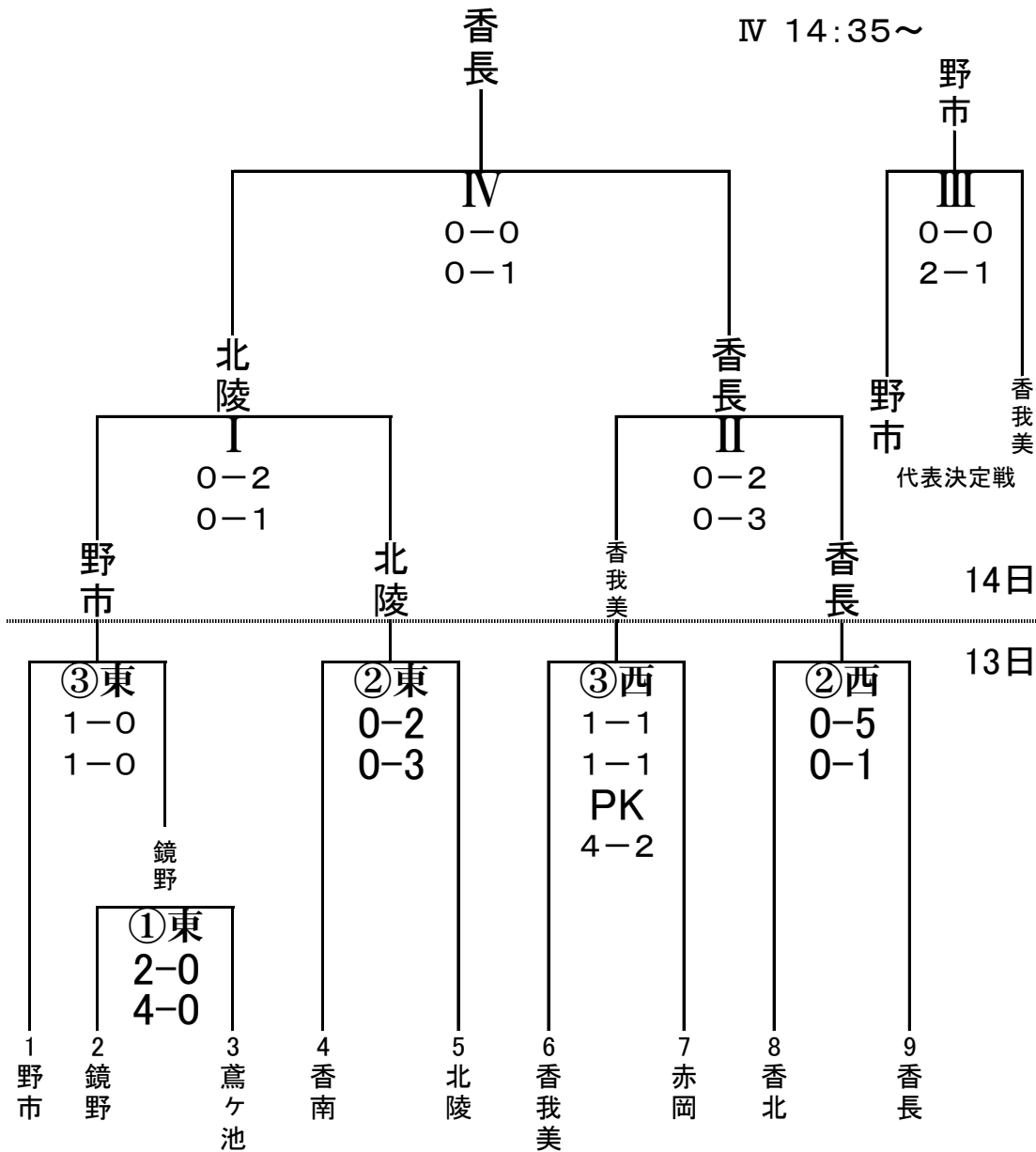



# 高吾地区総体(サッカーの部)

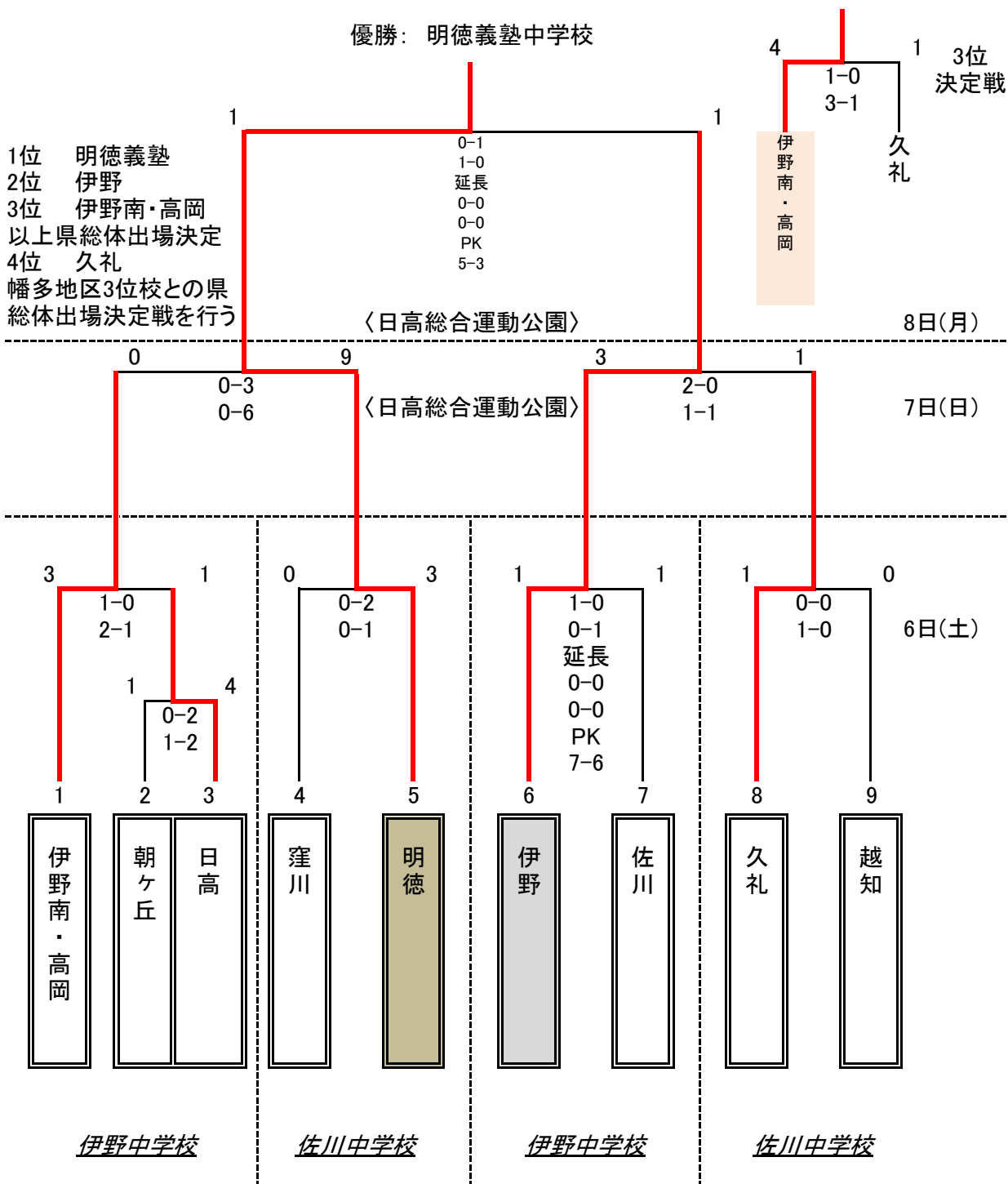

## 試合時間

6日

開会式 8:40~

- ① 9:00~10:05
- ② 10:15~11:20
- ③ 12:05~13:10

7日・8日

I 10:00~11:05

II 11:15~12:20

# 高知県総合体育大会幡多地区予選(サッカーの部)

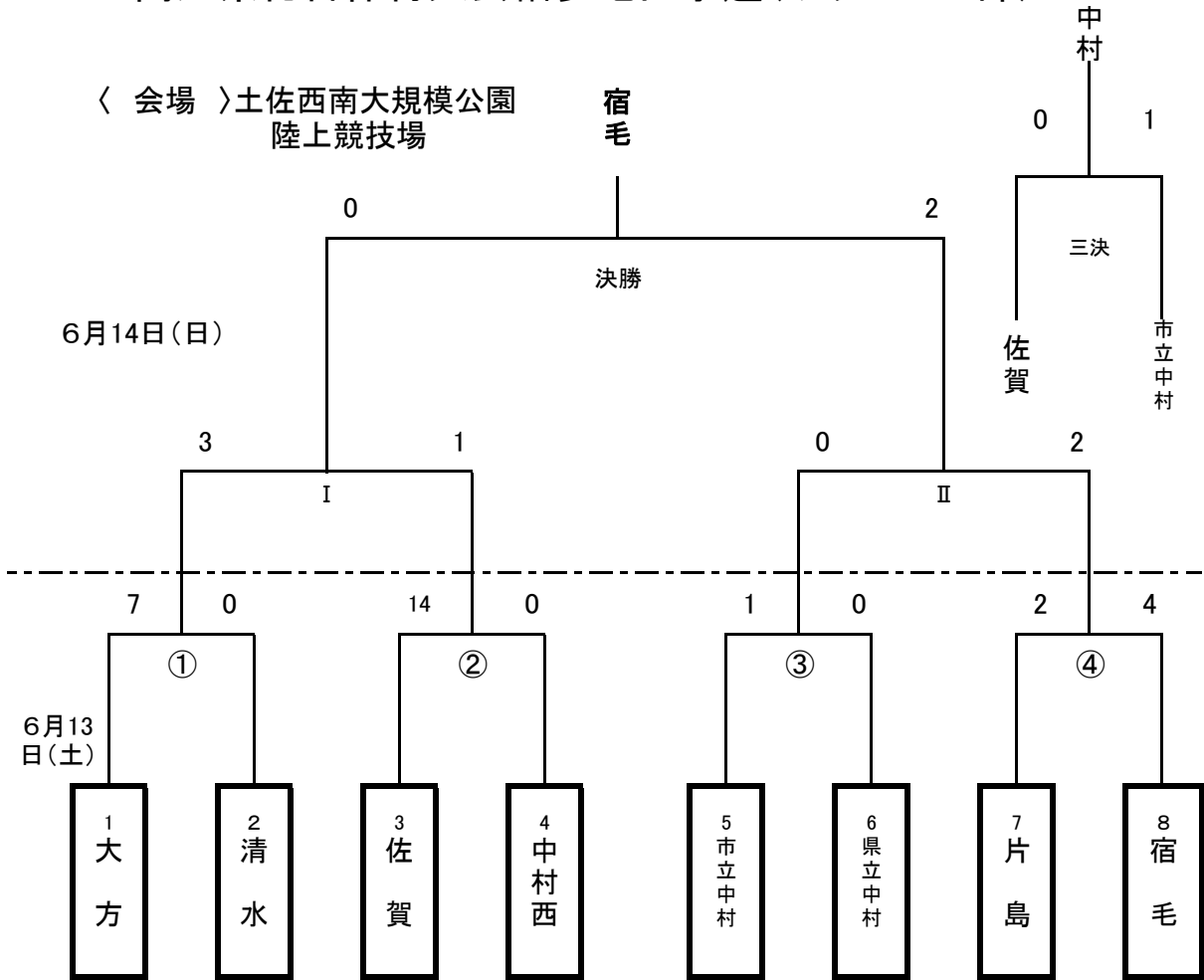

第1位(宿毛中)・第2位(大方中)・第3位(中村中)【高吾との決定戦へ】

## 〈試合時間〉

6月13日(土)

- ① 9:30~10:35
- ② 10:50~11:55
- ③ 12:10~13:15
- ④ 13:30~14:35

6月14日(日)

- (I) 9:00~10:05
- (II) 10:20~11:25
- 三決 13:30~14:35
- 決勝 14:50~15:55

第69回 高知県中学校総合体育大会

# サッカー

会場 18日(土) 野市ふれあいA、B  
 19日(日) 野市ふれあいA、B  
 20日(月) 野市ふれあいA、B

試合方式 60分ゲーム、延長10分、PK

試合時間	7月20日(月)	7月19日(日)	7月18日(土)
I	9:30~10:40	① 9:30~10:40	1 10:00~11:10
F	13:00~14:10	② 10:50~12:00	2 11:20~12:30
			3 12:40~13:50
			4 14:00~15:10

※ 1位高知・2位宿毛が8月1日(土)・2日(日)に愛媛県で行われる第53回 四国中学校総合体育大会に出場  
 会場:新居浜市営サッカー場(グリーンフィールド新居浜)

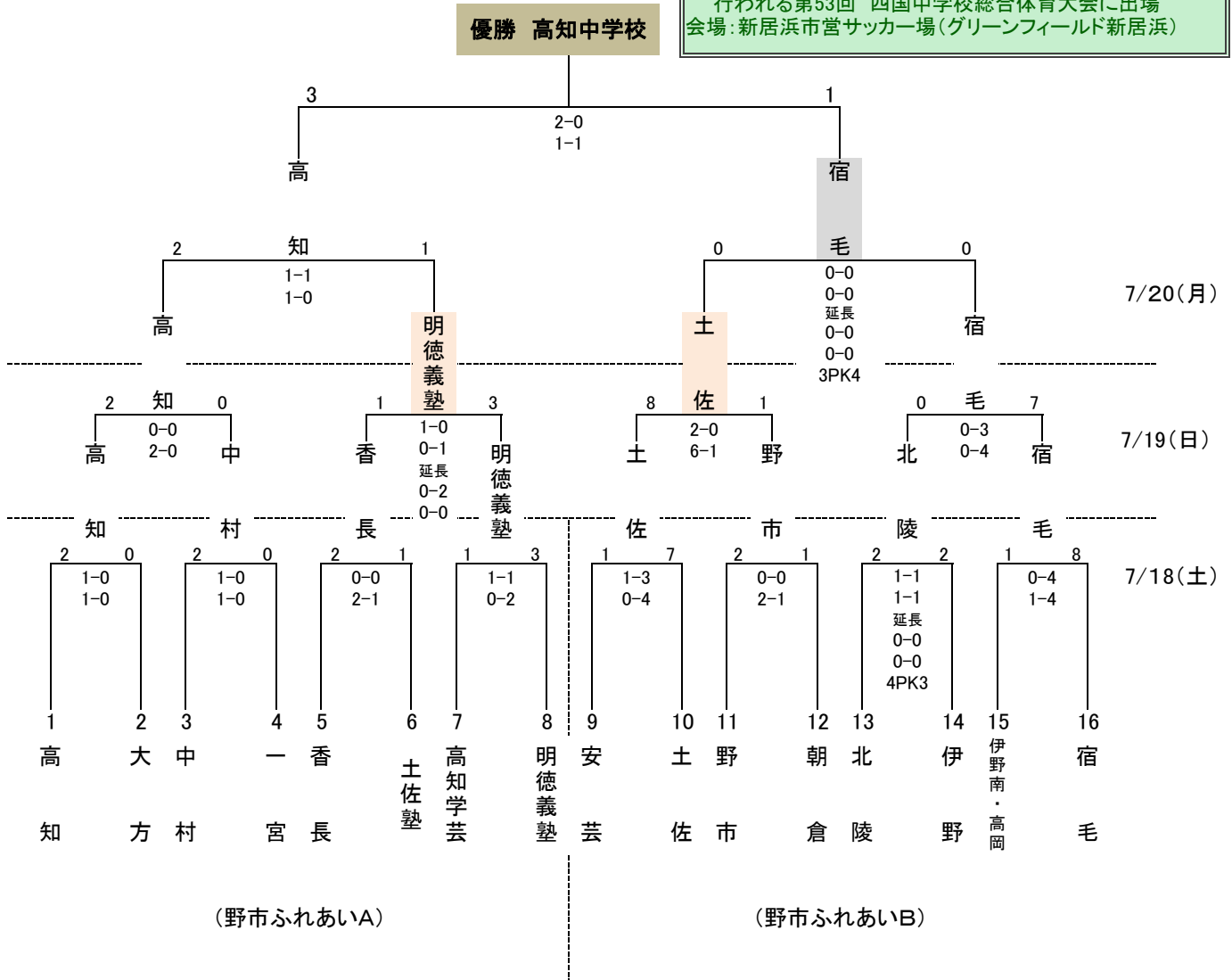



# 第53回 四国中学校総合体育大会 サッカー競技

会場: 愛媛県 グリーンフィールド新居浜

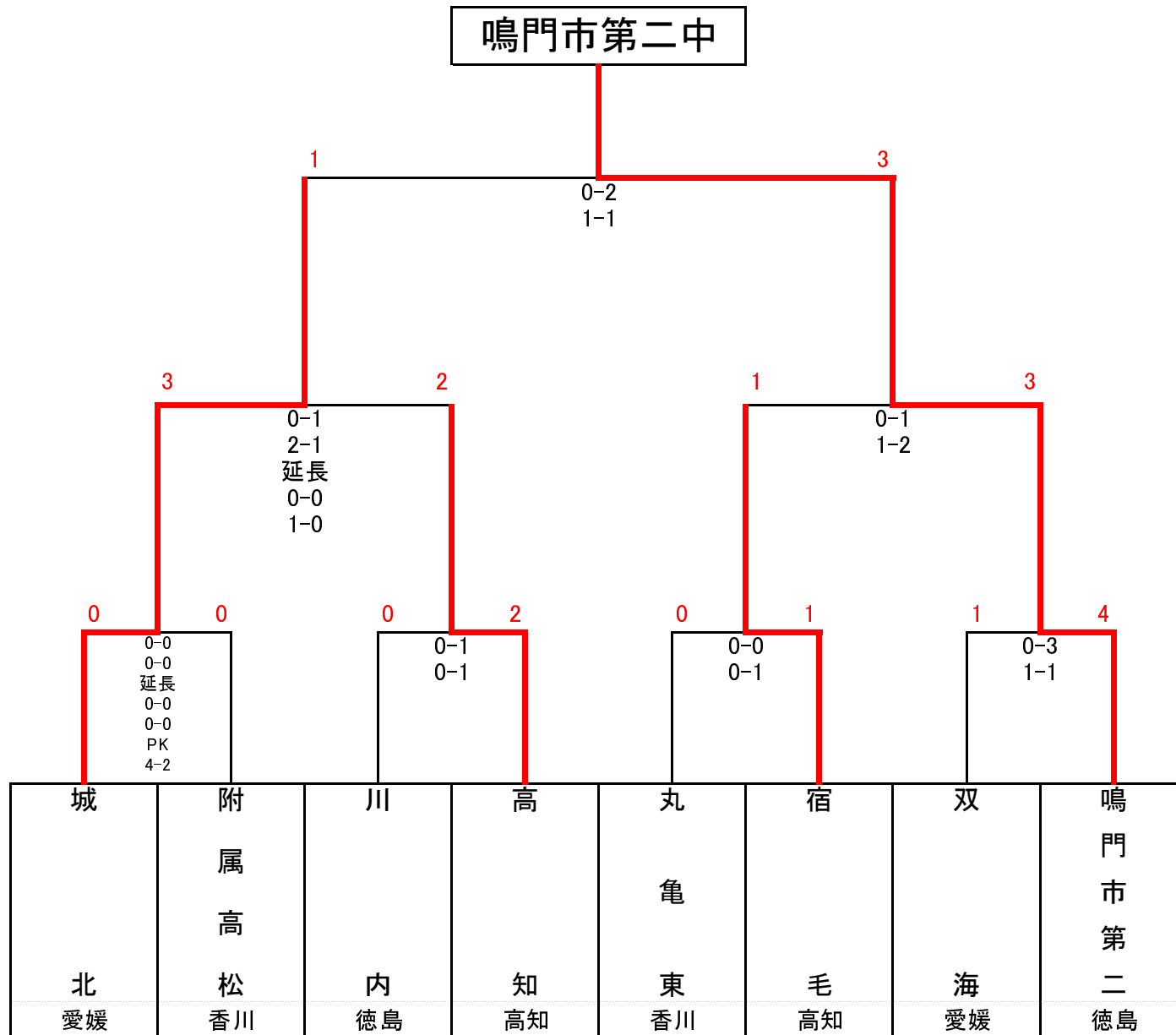

# 第22回高知県中学校サッカー選手権大会

## 高知中学校

11/8(日)  
決勝

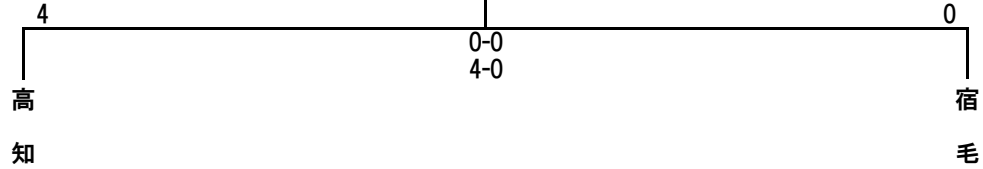

### 春野運動公園 陸上競技場

10/31(土)  
準決勝

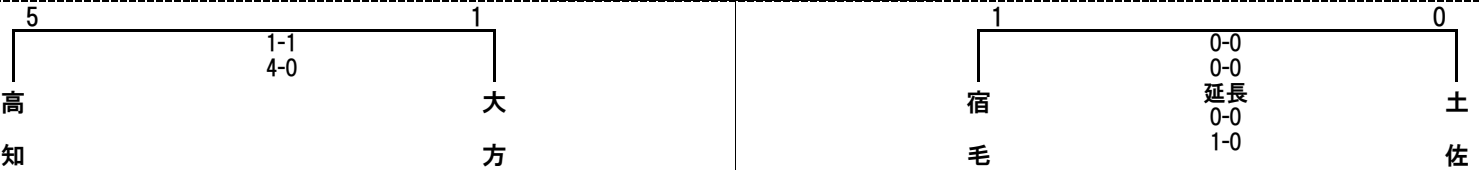

### 春野運動公園 陸上競技場

10/25(日)  
準々決勝  
3回戦

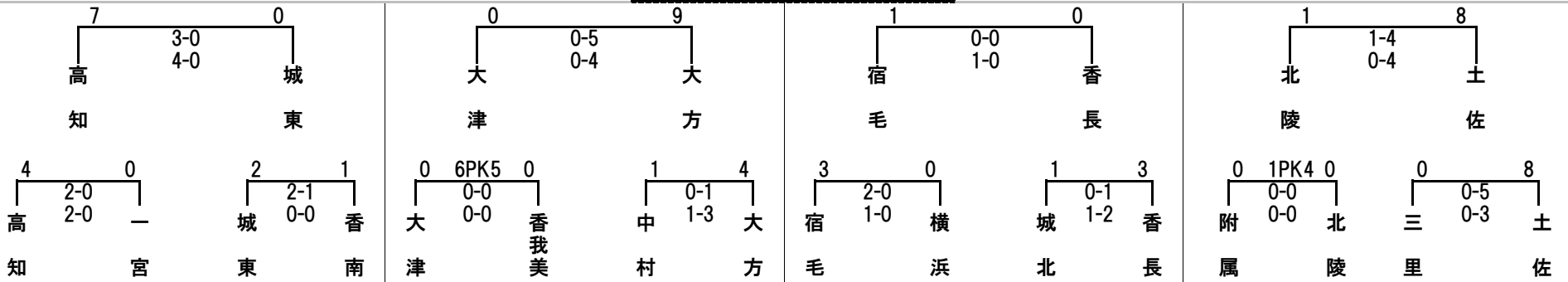

10/24(土)  
2回戦

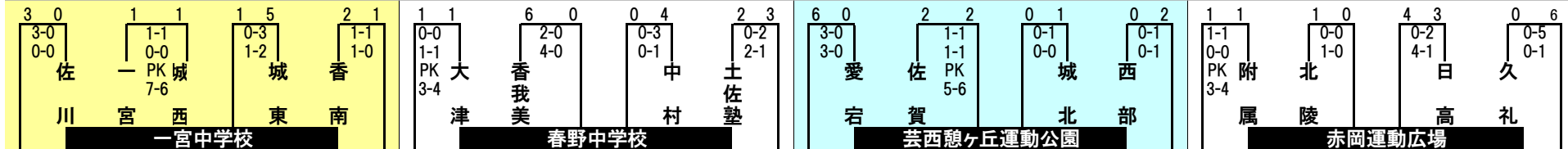

10/17(土)  
1回戦

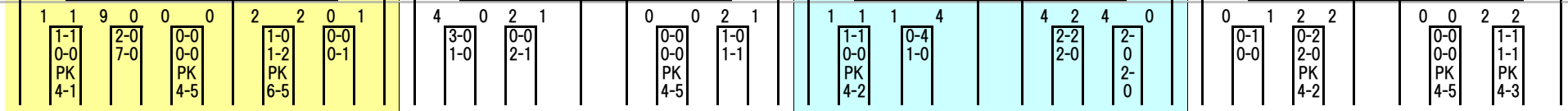

- (1・2回戦)  
 1. 9:30~10:35  
 2. 10:45~11:50  
 3. 12:00~13:05  
 4. 13:15~14:20  
 5. 14:30~15:35

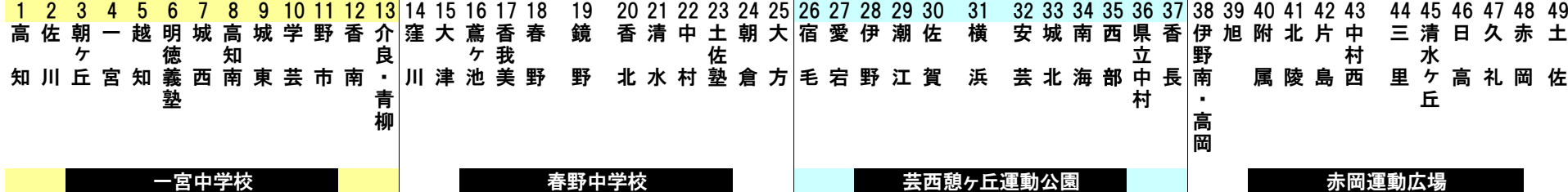

### 一宮中学校

### 春野中学校

### 芸西憩ヶ丘運動公園

### 赤岡運動広場

# 高知県 サッカー U-15地区トレセンリーグ戦表

		東部	高知	高吾	幡多	勝	負	分	勝点	総得点	総失点	得失点差	勝点順位
1	東部	前期 後期	△ 4 - 4	○ 2 - 1	× 0 - 5	1	3	2	5	6	20	-14	3
	× 0 - 5		△ 0 - 0	× 0 - 5									
2	高知	前期 後期	△ 4 - 4	○ 2 - 1	× 0 - 1	4	1	1	13	18	7	11	2
	○ 5 - 0	○ 5 - 0	○ 2 - 1										
3	高吾	前期 後期	× 1 - 2	× 1 - 2	× 0 - 3	0	5	1	1	2	17	-15	4
	△ 0 - 0	× 0 - 5	× 0 - 5										
4	幡多	前期 後期	○ 5 - 0	○ 1 - 0	○ 3 - 0	5	1	0	15	18	2	16	1
	○ 5 - 0	× 1 - 2	○ 5 - 0										

勝ち点 3  
 分け点 1  
 負け点 0

## 第11回U-15四国地区トレセンサッカー大会

### 試合順・会場・審判等

期 日	会 場	試合開始時刻	対 戦	主 審	副 審	副 審
11/21 (土)	陸上	14:00	1 中部トレセン(徳島) VS 2 中讃トレセン(香川)	開催県	3 愛媛県	4 高知県
	球技場	14:00	3 中予トレセン(愛媛) VS 4 幡多トレセン(高知)	開催県	1 徳島県	2 香川県
11/22 (日)	陸上	10:00	2 中讃トレセン(香川) VS 3 中予トレセン(愛媛)	開催県	1 徳島県	4 高知県
		13:00	2 中讃トレセン(香川) VS 4 幡多トレセン(高知)	開催県	1 徳島県	3 愛媛県
	球技場	10:00	1 中部トレセン(徳島) VS 4 幡多トレセン(高知)	開催県	2 香川県	3 愛媛県
		13:00	1 中部トレセン(徳島) VS 3 中予トレセン(愛媛)	開催県	2 香川県	4 高知県

### リーグ表

	1 中部トレセン(徳島)	2 中讃トレセン(香川)	3 中予トレセン(愛媛)	4 幡多トレセン(高知)	勝点	得点	失点	得失点	順位
1 中部 トレセン (徳島)		3 - 1	3 - 3	0 - 3	4	6	7	-1	3
2 中讃 トレセン (香川)	1 - 3		0 - 2	0 - 2	0	1	7	-6	4
3 中予 トレセン (愛媛)	3 - 3	2 - 0		3 - 0	7	8	3	5	1
4 幡多 トレセン (高知)	3 - 0	2 - 0	0 - 3		6	5	3	2	2

# 2016 第7回 四国U-13/U-14トレセン大会 試合結果

## U-14カテゴリー

	徳島	高知	愛媛	香川	勝点	得点	失点	得失点	順位
徳島		×	×	×	0	2	14	-12	4
		2 ( $\begin{matrix} 1-5 \\ 1-1 \end{matrix} $ ) 6	0 ( $\begin{matrix} 0-1 \\ 0-4 \end{matrix} $ ) 5	0 ( $\begin{matrix} 0-1 \\ 0-2 \end{matrix} $ ) 3					
高知	○		×	△	4	7	4	+3	2
	6 ( $\begin{matrix} 5-1 \\ 1-1 \end{matrix} $ ) 2		0 ( $\begin{matrix} 0-0 \\ 0-1 \end{matrix} $ ) 1	1 ( $\begin{matrix} 1-0 \\ 0-1 \end{matrix} $ ) 1					
愛媛	○	○		○	9	9	0	+9	1
	5 ( $\begin{matrix} 1-0 \\ 4-0 \end{matrix} $ ) 0	1 ( $\begin{matrix} 0-0 \\ 1-0 \end{matrix} $ ) 0		3 ( $\begin{matrix} 2-0 \\ 1-0 \end{matrix} $ ) 0					
香川	○	△	×		4	4	4	0	3
	3 ( $\begin{matrix} 1-0 \\ 2-0 \end{matrix} $ ) 0	1 ( $\begin{matrix} 0-1 \\ 1-0 \end{matrix} $ ) 1	0 ( $\begin{matrix} 0-2 \\ 0-1 \end{matrix} $ ) 3						

## U-13カテゴリー

	徳島	高知	愛媛	香川	勝点	得点	失点	得失点	順位
徳島		○	×	×	3	5	10	-5	4
		4 ( $\begin{matrix} 0-1 \\ 4-0 \end{matrix} $ ) 1	1 ( $\begin{matrix} 0-0 \\ 1-5 \end{matrix} $ ) 5	0 ( $\begin{matrix} 0-3 \\ 0-1 \end{matrix} $ ) 4					
高知	×		○	×	3	3	6	-3	3
	1 ( $\begin{matrix} 1-0 \\ 0-4 \end{matrix} $ ) 4		2 ( $\begin{matrix} 1-0 \\ 1-1 \end{matrix} $ ) 1	0 ( $\begin{matrix} 0-0 \\ 0-1 \end{matrix} $ ) 1					
愛媛	○	×		×	3	6	5	+1	2
	5 ( $\begin{matrix} 0-0 \\ 5-1 \end{matrix} $ ) 1	1 ( $\begin{matrix} 0-1 \\ 1-1 \end{matrix} $ ) 2		0 ( $\begin{matrix} 0-2 \\ 0-0 \end{matrix} $ ) 2					
香川	○	○	○		9	7	0	+7	1
	4 ( $\begin{matrix} 3-0 \\ 1-0 \end{matrix} $ ) 0	1 ( $\begin{matrix} 0-0 \\ 1-0 \end{matrix} $ ) 0	2 ( $\begin{matrix} 2-0 \\ 0-0 \end{matrix} $ ) 0						

# 高円宮杯(U-15) 2015高知県リーグ 集計表

## 1部リーグ

		土佐	明德	清水ヶ丘	北陵	宿毛	大方	学芸	日高	香長	春野	勝	負	分	勝点	総得点	総失点	得失点差	順位
1	前期	土佐	○	○	○	○	×	○	○	○	○	15	2	1	46	77	9	68	2
	2 - 0		10 - 0	4 - 0	2 - 0	1 - 3	2 - 0	7 - 0	1 - 0	9 - 0									
2	後期	×	○	○	○	○	○	△	○	○	13	4	1	40	70	19	51	3	
	0 - 2	9 - 0	1 - 2	2 - 1	0 - 2	3 - 1	4 - 1	4 - 0	10 - 0										
3	前期	×	×	清水ヶ丘	×	×	×	△	○	×	○	2	14	2	8	22	109	-87	9
	0 - 10	0 - 9	0 - 1		1 - 7	1 - 9	2 - 2	2 - 1	0 - 7	5 - 0									
4	後期	×	×	△	×	×	×	×	×	×	4	12	2	14	31	81	-50	8	
	0 - 9	0 - 7	3 - 3	0 - 8	2 - 7	2 - 6	3 - 3	1 - 5	5 - 2										
5	前期	×	×	○	○	宿毛	△	△	○	○	○	11	4	3	36	52	22	30	4
	0 - 2	1 - 2	7 - 1	2 - 0	2 - 2		1 - 1	1 - 0	2 - 1	4 - 0									
6	後期	×	△	○	○	×	○	○	○	○	15	1	2	47	98	17	81	1	
	0 - 1	4 - 4	8 - 2	8 - 0	0 - 4	2 - 0	4 - 0	1 - 0	5 - 2										
7	前期	○	○	○	○	△	大方	○	○	○	○	6	8	4	22	43	26	17	6
	3 - 1	2 - 0	9 - 1	10 - 1	2 - 2	4 - 1		7 - 0	7 - 0	12 - 0									
8	後期	×	○	○	○	○	×	○	△	○	4	10	4	16	22	40	-18	7	
	4 - 5	4 - 1	11 - 1	7 - 2	4 - 0	2 - 0	1 - 1	3 - 0	6 - 1										
9	前期	×	×	△	○	△	×	学芸	○	△	○	6	8	4	22	43	26	17	6
	0 - 2	1 - 3	2 - 2	6 - 0	1 - 1	1 - 4	2 - 0		1 - 1	6 - 0									
10	後期	△	×	○	○	×	×	×	×	○	4	10	4	16	22	40	-18	7	
	1 - 1	0 - 2	9 - 0	6 - 2	0 - 2	0 - 2	0 - 1	1 - 2	6 - 1										
9	前期	×	×	×	○	×	×	×	日高	×	○	4	10	4	16	22	40	-18	7
	0 - 7	1 - 4	1 - 2	3 - 0	0 - 1	0 - 7	0 - 2	1 - 2		5 - 0									
10	後期	×	×	○	△	×	△	○	○	△	8	8	2	26	36	35	1	5	
	0 - 2	1 - 3	4 - 1	3 - 3	0 - 4	1 - 1	1 - 0	0 - 0	1 - 1										
9	前期	×	×	○	○	×	×	△	○	香長	8	8	2	26	36	35	1	5	
	0 - 1	0 - 4	7 - 0	4 - 2	1 - 2	0 - 7	1 - 1	2 - 1	5 - 0										
10	後期	×	×	○	○	×	×	○	△	○	1	16	1	4	16	109	-93	10	
	0 - 3	0 - 4	6 - 2	5 - 1	0 - 1	0 - 3	2 - 1	0 - 0	3 - 2										
10	前期	×	×	×	×	×	×	×	×	×	1	16	1	4	16	109	-93	10	
	0 - 9	0 - 10	0 - 5	1 - 9	0 - 4	0 - 12	0 - 6	0 - 5	0 - 5										
10	後期	×	×	○	×	×	×	×	△	×	1	16	1	4	16	109	-93	10	
	0 - 9	1 - 7	5 - 2	2 - 5	2 - 5	1 - 6	1 - 6	1 - 1	2 - 3										

# 前期 2部Aリーグ

	市安芸	横浜・南	愛宕	南海	伊野南・高岡	窪川	佐賀	清水	勝	負	分	勝点	総得点	総失点	得失点差	順位
1	市安芸	○ 4 - 1	○ 4 - 1	○ 6 - 0	○ 4 - 1	○ 7 - 0	○ 7 - 1	△ 1 - 1	6	0	1	19	33	5	28	1
2	横浜・南	×	○ 9 - 1	△ 1 - 1	×	○ 4 - 3	○ 2 - 0	×	3	3	1	10	20	15	5	4
3	愛宕	×	×	×	×	○ 7 - 0	×	×	1	6	0	3	11	28	-17	7
4	南海	×	△ 1 - 1	○ 2 - 1	×	○ 4 - 0	×	×	3	3	1	10	10	22	-12	6
5	伊野南・高岡	×	○ 2 - 1	○ 5 - 1	×	○ 1 - 0	○ 4 - 2	○ 1 - 0	5	2	0	15	14	9	5	2
6	窪川	×	×	×	×	×	×	×	0	7	0	0	3	36	-33	8
7	佐賀	×	×	○ 3 - 0	○ 7 - 2	×	○ 4 - 0	△ 3 - 3	3	3	1	10	20	18	2	5
8	清水	△ 1 - 1	○ 4 - 2	○ 5 - 0	○ 7 - 0	×	○ 9 - 0	△ 3 - 3	4	1	2	14	29	7	22	3







# 後期 2部Bリーグ

	アランチャ	ポラリスB	土佐塾	一宮	佐川	朝倉	高知B	市中村	勝	負	分	勝点	総得点	総失点	得失点差	順位
1	アランチャ	○ 10-0	○ 2-0	△ 1-1	× 0-3	○ 8-0	○ 8-0	○ 9-2	5	1	1	16	38	6	32	1
2	ポラリスB	× 0-10	× 0-3	× 1-2	× 1-6	△ 1-1	○ 3-2	× 1-3	1	5	1	4	7	27	-20	7
3	土佐塾	× 0-2	○ 3-0	○ 3-1	○ 1-0	○ 1-0	△ 0-0	× 0-3	4	2	1	13	8	6	2	3
4	一宮	△ 1-1	○ 2-1	× 1-3	× 0-2	△ 1-1	× 0-1	× 2-5	1	4	2	5	7	14	-7	6
5	佐川	○ 3-0	○ 6-1	× 0-1	○ 2-0	○ 1-0	△ 2-2	○ 6-0	5	1	1	16	20	4	16	2
6	朝倉	× 0-8	△ 1-1	× 0-1	△ 1-1	× 0-1	× 1-2	× 0-3	0	5	2	2	3	17	-14	8
7	高知B	× 0-8	× 2-3	△ 0-0	○ 1-0	△ 2-2	○ 2-1	○ 2-1	3	2	2	11	9	15	-6	5
8	市中村	× 2-9	○ 3-1	○ 3-0	○ 5-2	× 0-6	○ 3-0	× 1-2	4	3	0	12	17	20	-3	4

# 前期 3部Aリーグ

	市立中村	城東	越知	伊野	城北	アルバ	アスルクラロ	城西	朝ヶ丘	勝	負	分	勝点	総得点	総失点	得失点差	順位
1	市立中村	○ 4 - 0	○ 17 - 0	○ 4 - 0	○ 6 - 0	○ 2 - 0	○ 3 - 0	○ 5 - 0	○ 6 - 0	8	0	0	24	47	0	47	1
2	城東	×	○ 7 - 1	×	×	×	×	×	○ 5 - 0	2	6	0	6	16	20	-4	6
3	越知	×	×	○ 0 - 9	×	×	×	×	×	0	8	0	0	2	72	-70	9
4	伊野	×	○ 3 - 2	○ 9 - 0	○ 2 - 1	×	○ 2 - 0	○ 5 - 2	○ 8 - 1	6	2	0	18	29	13	16	3
5	城北	×	○ 2 - 0	○ 7 - 0	×	×	○ 5 - 1	○ 5 - 0	○ 4 - 3	5	3	0	15	24	14	10	4
6	アルバ	×	○ 5 - 0	○ 11 - 0	○ 3 - 0	○ 2 - 0	○ 3 - 2	○ # - 1	○ 5 - 0	7	1	0	21	41	5	36	2
7	アスルクラロ	×	○ 3 - 1	○ 7 - 1	×	×	×	○ 3 - 2	△ 2 - 2	3	4	1	10	18	19	-1	5
8	城西	×	○ 2 - 1	○ 4 - 0	×	×	×	×	×	2	6	0	6	12	34	-22	8
9	朝ヶ丘	×	×	○ 10 - 0	×	×	×	△ 2 - 2	○ 3 - 1	2	5	1	7	19	31	-12	7

# 後期 3部Aリーグ

	アルバ	介良中	鏡野中	大津中	付属中	県中村中	香南中	勝	負	分	勝点	総得点	総失点	得失点差	順位
1	アルバ	○ 2 - 0	○ 6 - 1	△ 0 - 0	○ 1 - 0	○ 10 - 1	○ 6 - 0	5	0	1	16	25	2	23	1
2	介良中	×	○ 7 - 0	×	×	○ 2 - 0	○ 5 - 2	3	3	0	9	16	9	7	4
3	鏡野中	×	×	×	×	×	×	0	6	0	0	6	31	-25	7
4	大津中	△ 0 - 0	○ 3 - 1	○ 7 - 0	△ 0 - 0	○ 3 - 1	○ 3 - 0	4	0	2	14	16	2	14	2
5	付属中	×	○ 2 - 1	○ 4 - 1	△ 0 - 0	×	○ 2 - 1	3	2	1	10	9	7	2	3
6	県中村中	×	×	○ 4 - 2	×	○ 3 - 1	○ 2 - 1	3	3	0	9	11	19	-8	5
7	香南中	×	×	○ 3 - 2	×	×	×	1	5	0	3	7	20	-13	6













### 高円宮杯U-15地域リーグ四国地域 クローバーリーグ 勝敗表

チーム名	徳島V	愛媛FC	愛媛FC新居浜	FCリベリモ	コマラント	高知中	コラソン	横浜ポラリス	ディアモ	シーガルFC	勝点	得点	失点	得失	順位
徳島V		3 1 1 0	6 3 5 1	3 0 1 3	6 0 4 0	5 0 3 0	7 0 4 0	6 2 3 0	7 0 7 0	7 0 8 0	51	86	10	+76	1
愛媛FC	0 1 1 3		2 2 6 1	3 0 4 2	3 0 3 2	0 0 6 0	9 1 3 0	5 0 2 0	4 0 4 0	12 0 21 0	44	88	12	+76	2
愛媛FC新居浜	3 6 1 5	1 6 2 2		2 1 6 0	4 1 0 8	3 0 3 3	1 0 3 1	2 1 0 3	3 0 4 1	1 1 6 0	33	45	39	+6	3
FCリベリモ	3 1 0 3	2 4 0 3	0 6 1 2		4 1 1 1	2 3 3 2	1 2 5 2	3 1 5 2	2 0 0 4	9 0 8 1	28	49	38	+11	4
コマラント	0 6 0 4	2 3 0 3	8 0 1 4	1 1 1 4		0 2 2 1	1 0 1 2	1 1 4 1	1 0 1 1	5 0 6 0	24	35	33	+2	5
高知中	0 5 0 3	0 0 0 6	3 3 0 3	2 3 3 2	1 2 2 0		1 2 1 0	2 2 3 2	0 3 3 1	0 0 14 0	22	35	37	-2	6
コラソン	0 4 0 7	0 3 1 9	1 3 0 1	2 5 2 1	2 1 0 1	2 1 0 1		1 2 0 4	2 0 2 1	4 1 6 0	21	25	45	-20	7
横浜ポラリス	0 3 2 6	0 2 0 5	1 2 3 0	1 3 2 5	1 1 1 4	2 3 2 2	4 0 2 1		0 2 2 1	3 0 4 1	20	30	41	-11	8
ディアモ	0 7 0 7	0 4 0 4	0 3 1 4	4 0 0 2	0 1 1 1	1 3 3 0	1 2 0 2	2 0 1 2		4 0 5 0	16	23	42	-19	9
シーガルFC	0 8 0 7	0 12 0 21	0 6 1 1	1 8 0 9	0 6 0 5	0 0 0 14	0 6 1 4	1 4 0 3	0 5 0 4		2	4	123	-119	10

# 四国U-13サザンクロスリーグ2015

## 参加チーム名

1 愛媛FC 2 FCコーマラント 3 徳島ヴォルティス 4 帝人SS 5 FCリベリモ 6 FCコラソン 7 愛媛FC新居浜 8 FCディアモ 9 吉野川オーレ 10 カタマール讃岐

2015/12/24

チーム名	愛媛FC	FCコーマラント	徳島ヴォルティス	帝人SS	FCリベリモ	FCコラソン	愛媛FC新居浜	FCディアモ	吉野川オーレ	カタマール讃岐	試合数	前期(上)・後期(下)集計								通年集計							
												勝	負	分	勝ち点	得点	失点	得失点差	順位	勝	負	分	勝ち点	得点	失点	得失点差	順位
愛媛FC		3 - 1	2 - 6	3 - 1	5 - 3	2 - 1	1 - 1	4 - 4	12 - 2	2 - 1	9	6	1	2	20	34	20	14	3	11	3	4	37	61	35	26	3
		3 - 4	3 - 0	1 - 1	2 - 0	1 - 0	6 - 3	4 - 5	6 - 1	1 - 1	9	5	2	2	17	27	15	12	4								
FCコーマラント	1 - 3		1 - 3	3 - 0	2 - 2	3 - 1	1 - 0	3 - 1	8 - 0	2 - 1	9	6	2	1	19	24	11	13	4	12	3	3	39	53	21	32	2
	4 - 3		1 - 0	5 - 1	1 - 1	1 - 0	2 - 2	6 - 0	9 - 0	0 - 3	9	6	1	2	20	29	10	19	1								
徳島ヴォルティス	6 - 2	3 - 1		5 - 2	7 - 0	2 - 0	7 - 1	5 - 1	7 - 0	1 - 3	9	8	1	0	24	43	10	33	1	14	3	1	43	78	21	57	1
	0 - 3	0 - 1		5 - 2	0 - 0	3 - 1	5 - 0	7 - 2	11 - 0	4 - 2	9	6	2	1	19	35	11	24	2								
帝人SS	1 - 3	0 - 3	2 - 5		1 - 5	2 - 1	0 - 0	1 - 6	1 - 0	1 - 3	9	2	6	1	7	9	26	-17	7	3	11	4	13	21	49	-28	9
	1 - 1	1 - 5	2 - 5		3 - 3	0 - 1	0 - 3	1 - 1	2 - 3	2 - 1	9	1	5	3	6	12	23	-11	9								
FCリベリモ	3 - 5	2 - 2	0 - 7	5 - 1		1 - 4	0 - 5	3 - 9	6 - 3	1 - 3	9	2	6	1	7	21	39	-18	8	7	7	4	25	42	48	-6	5
	0 - 2	1 - 1	0 - 0	3 - 3		2 - 1	5 - 0	4 - 0	4 - 2	2 - 0	9	5	1	3	18	21	9	12	3								
FCコラソン	1 - 2	1 - 3	0 - 2	1 - 2	4 - 1		1 - 3	0 - 3	1 - 1	0 - 3	9	1	7	1	4	9	20	-11	9	4	12	2	14	20	33	-13	8
	0 - 1	0 - 1	1 - 3	1 - 0	1 - 2		1 - 1	4 - 2	2 - 1	1 - 2	9	3	5	1	10	11	13	-2	7								
愛媛FC新居浜	1 - 1	0 - 1	1 - 7	0 - 0	5 - 0	3 - 1		2 - 3	6 - 1	1 - 4	9	3	4	2	11	19	18	1	6	6	7	5	23	35	39	-4	6
	3 - 6	2 - 2	0 - 5	3 - 0	0 - 5	1 - 1		4 - 2	3 - 0	0 - 0	9	3	3	3	12	16	21	-5	6								
FCディアモ	4 - 4	1 - 3	1 - 5	6 - 1	9 - 3	3 - 0	3 - 2		3 - 4	0 - 8	9	4	4	1	13	30	30	0	5	6	10	2	20	49	63	-14	7
	5 - 4	0 - 6	2 - 7	1 - 1	0 - 4	2 - 4	2 - 4		7 - 2	0 - 1	9	2	6	1	7	19	33	-14	8								
吉野川オーレ	2 - 12	0 - 8	0 - 7	0 - 1	3 - 6	1 - 1	1 - 6	4 - 3		0 - 3	9	1	7	1	4	11	47	-36	10	2	15	1	7	20	96	-76	10
	1 - 6	0 - 9	0 - 11	3 - 2	2 - 4	1 - 2	0 - 3	2 - 7		0 - 5	9	1	8	0	3	9	49	-40	10								
カタマール讃岐	1 - 2	1 - 2	3 - 1	3 - 1	3 - 1	3 - 0	4 - 1	8 - 0	3 - 0		9	7	2	0	21	29	8	21	2	11	5	2	35	44	18	26	4
	1 - 1	3 - 0	2 - 4	1 - 2	0 - 2	2 - 1	0 - 0	1 - 0	5 - 0		9	4	3	2	14	15	10	5	5								

# 高 円 宮 杯

## 第27回 全日本ユース(U-15)サッカー選手権大会 四国予選トーナメント

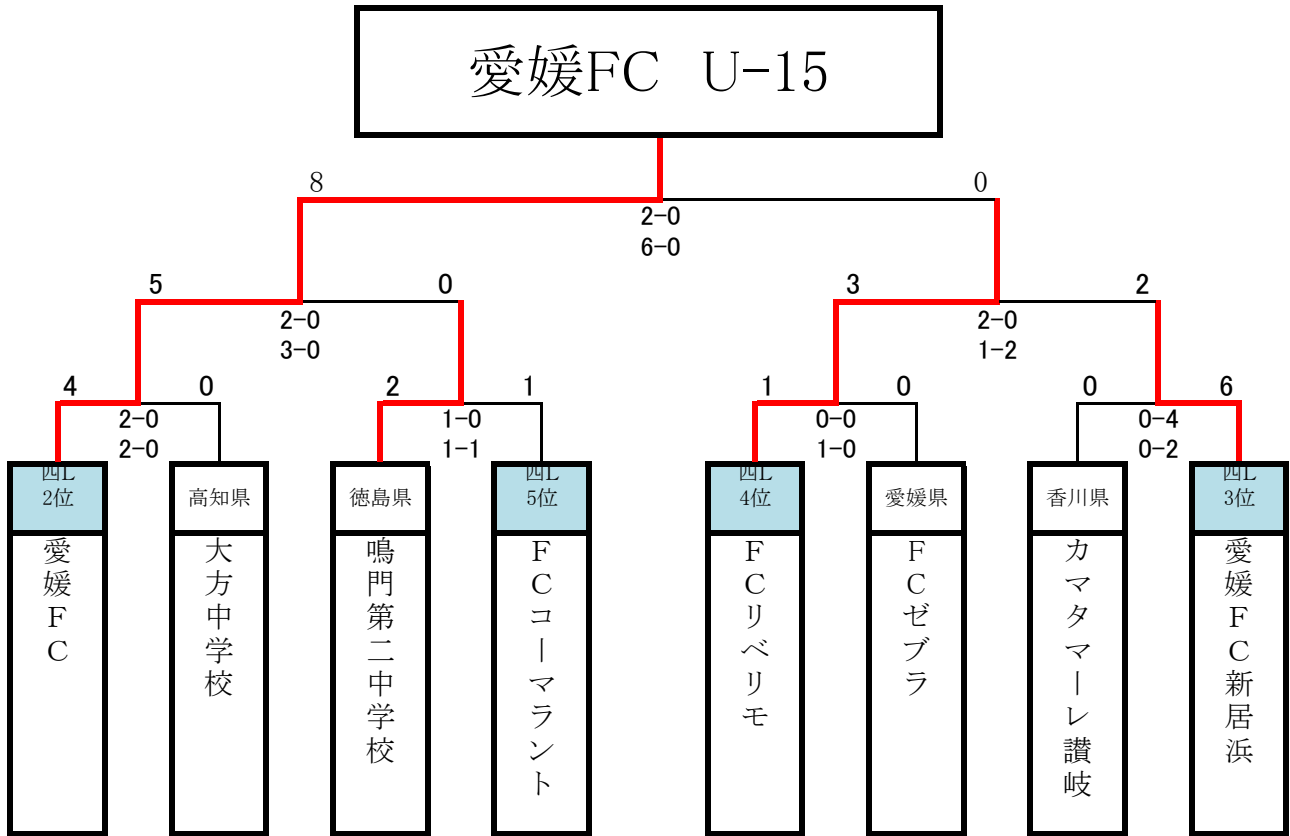

Aは、愛媛県開催( 北条スポーツセンター球技場 )  
 Bは、高知県開催( スポーツパークさかわ )  
 Cは、香川県開催( 香川県総合運動公園県営サッカー場 メイン・サブ )  
 Dは、香川県開催( 高松市立東部運動公園 人工芝 )

試合時間	11月1日(日)	1回戦	11:00	〈愛媛〉	A-1
				〈高知〉	B-1
		13:30	〈愛媛〉	A-2	
			〈高知〉	B-2	
	11月3日(火)	2回戦	11:00	〈香川〉	C-1
					C-2
11月7日(土)	決勝	13:00	〈香川〉	C-3	

# 成年男子

8月15日（土）

時 間	場 所	対		戦				
13:00	瀬戸大橋①	A	徳島	0	$\begin{pmatrix} 0 & -1 \\ 0 & -2 \end{pmatrix}$	3	高知	B
	瀬戸大橋②	C	愛媛	2	$\begin{pmatrix} 0 & -0 \\ 2 & -0 \end{pmatrix}$	0	香川	D

8月16日（日）

時 間	場 所	対		戦				
10:00	瀬戸大橋①	A	徳島	0	$\begin{pmatrix} 0 & -1 \\ 0 & -2 \end{pmatrix}$	3	愛媛	C
	瀬戸大橋②	B	高知	1	$\begin{pmatrix} 0 & -0 \\ 1 & -0 \end{pmatrix}$	0	香川	D
14:00	瀬戸大橋①	A	徳島	4	$\begin{pmatrix} 1 & -3 \\ 3 & -0 \end{pmatrix}$	3	香川	D
	瀬戸大橋②	B	高知	0	$\begin{pmatrix} 0 & -1 \\ 0 & -0 \end{pmatrix}$	1	愛媛	C

※ 試合終了後、球技場にて表彰式

	徳島	高知	愛媛	香川	勝	敗	分	勝点	得失点	順位
徳島		×	×	○	1	2	0	3	-5	3
		0-3	0-3	4-3						
高知	○		×	○	2	1	0	6	3	2
	3-0		0-1	1-0						
愛媛	○	○		○	3	0	0	9	6	1
	3-0	1-0		2-0						
香川	×	×	×		0	3	0	0	-4	4
	3-4	0-1	0-2							

☆ 愛媛県・高知県が和歌山国体出場

# 女子

8月15日（土）

時 間	場 所	対 戦				
11:00	瀬戸大橋③	A 香川	2	$\begin{pmatrix} 1 & -0 \\ 1 & -1 \end{pmatrix}$	1	高知 B
	瀬戸大橋④	C 愛媛	2	$\begin{pmatrix} 1 & -2 \\ 1 & -0 \end{pmatrix}$	2	徳島 D
15:00	瀬戸大橋①	A 香川	0	$\begin{pmatrix} 0 & -1 \\ 0 & -1 \end{pmatrix}$	2	愛媛 C
	瀬戸大橋②	B 高知	0	$\begin{pmatrix} 0 & -1 \\ 0 & -1 \end{pmatrix}$	2	徳島 D

8月16日（日）

時 間	場 所	対 戦				
12:00	瀬戸大橋③	A 香川	1	$\begin{pmatrix} 0 & -0 \\ 1 & -0 \end{pmatrix}$	0	徳島 D
	瀬戸大橋④	B 高知	0	$\begin{pmatrix} 0 & -4 \\ 0 & -3 \end{pmatrix}$	7	愛媛 C

※ 試合終了後、球技場にて表彰式

	香川	高知	愛媛	徳島	勝	敗	分	勝点	得失点	順位
香川		○	×	○	2	1	0	6	0	2
		2-1	0-2	1-0						
高知	×		×	×	0	3	0	0	-10	4
			1-2	0-7						
愛媛	○	○		△	2	0	1	7	9	1
		2-0		7-0						
徳島	×	○	△		1	1	1	4	1	3
		0-1	2-0							

☆ 愛媛県・香川県が和歌山国体出場

# 少年男子

8月15日（土）

時 間	場 所	対 戦					
11:00	県営メイン	A 愛媛	1	$\begin{pmatrix} 0 & -1 \\ 1 & -1 \end{pmatrix}$	2	香川	B
13:30		C 徳島	1	$\begin{pmatrix} 0 & -0 \\ 1 & -1 \end{pmatrix}$	1	高知	D

8月16日（日）

時 間	場 所	対 戦					
11:00	県営メイン	A 愛媛	1	$\begin{pmatrix} 1 & -1 \\ 0 & -1 \end{pmatrix}$	2	徳島	C
13:30		B 香川	1	$\begin{pmatrix} 1 & -1 \\ 0 & -2 \end{pmatrix}$	3	高知	D

8月17日（月）

時 間	場 所	対 戦					
10:00	県営メイン	A 愛媛	2	$\begin{pmatrix} 1 & -0 \\ 1 & -1 \end{pmatrix}$	1	高知	D
	県営サブ	B 香川	0	$\begin{pmatrix} 0 & -2 \\ 0 & -4 \end{pmatrix}$	6	徳島	C

※ 試合終了後、球技場にて表彰式

	愛媛	香川	徳島	高知	勝	敗	分	勝点	得失点	順位
愛媛		×	×	○	1	2	0	3	-1	3
		1-2	1-2	2-1						
香川	○		×	×	1	2	0	3	-7	4
			2-1	0-6						
徳島	○	○		△	2	0	1	7	7	1
		2-1		6-0						
高知	×	○	△		1	1	1	4	1	2
		1-2	3-1							

☆ 徳島県・高知県が和歌山国体出場

# 第70回国民体育大会（サッカー競技）少年男子

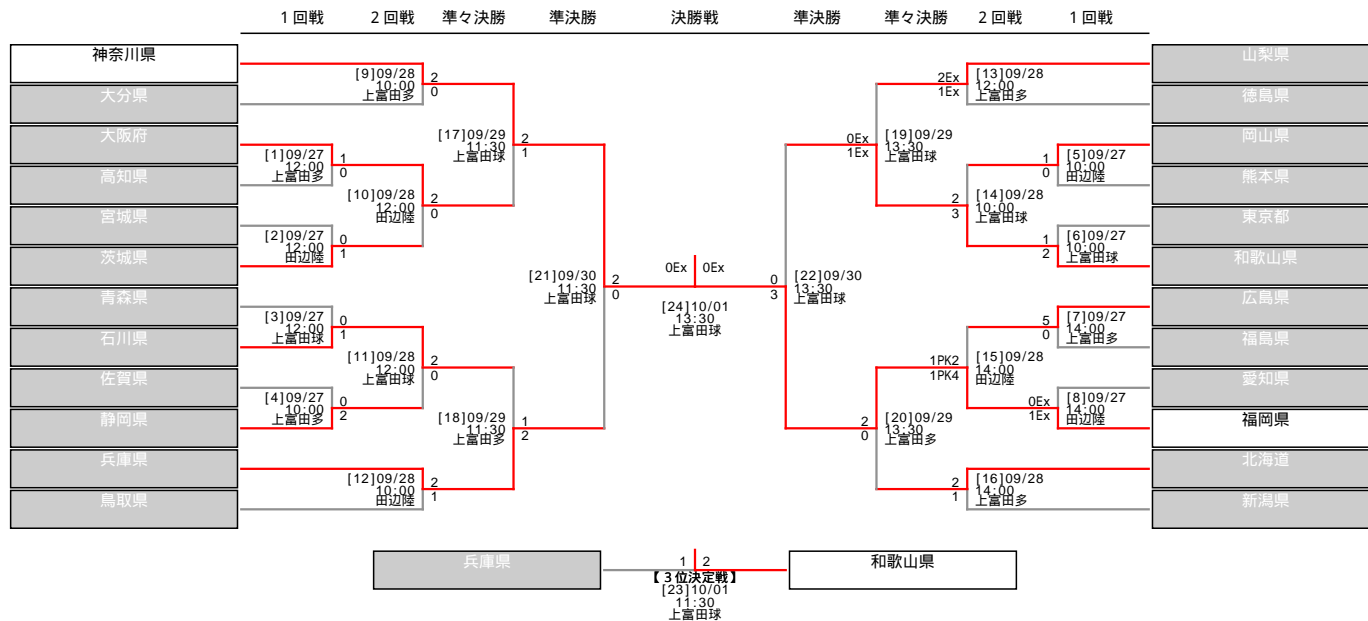



## 第21回全日本ユース(U-15)フットサル大会高知県予選大会 結果

【予選リーグ】(10/10)中芸広域体育館「結いの丘ドーム」

Aグループ	高知中学校	加茂FC	大津中A	勝	負	分	勝点	総得点	総失点	得失点差	順位
高知中学校		21-1	11-2	2	0	0	6	32	3	29	1
加茂FC	1-21		2-8	0	2	0	0	3	29	-26	3
大津中A	2-11	8-2		1	1	0	3	10	13	-3	2

Bグループ	Leaogrosso U-15	赤岡中	高知中D	勝	負	分	勝点	総得点	総失点	得失点差	順位
Leaogrosso U-15		9-8	4-3	2	0	0	6	13	11	2	1
赤岡中	8-9		4-2	1	1	0	3	12	11	1	2
高知中D	3-4	2-4		0	2	0	0	5	8	-3	3

Cグループ	高知中B	大津中C	ArancioGiocare U-15	勝	負	分	勝点	総得点	総失点	得失点差	順位
高知中B		12-0	2-4	1	1	0	3	14	4	10	2
大津中C	0-12		0-13	0	2	0	0	0	25	-25	3
ArancioGiocare U-15	4-2	13-0		2	0	0	6	17	2	15	1

Dグループ	ArancioGiocare U-14	高知中C	大津中B	勝	負	分	勝点	総得点	総失点	得失点差	順位
ArancioGiocare U-14		2-12	4-2	1	1	0	3	6	14	-8	2
高知中C	12-2		7-1	2	0	0	6	19	3	16	1
大津中B	2-4	1-7		0	2	0	0	3	11	-8	3

【決勝トーナメント】(10/11)中芸広域体育館「結いの丘ドーム」

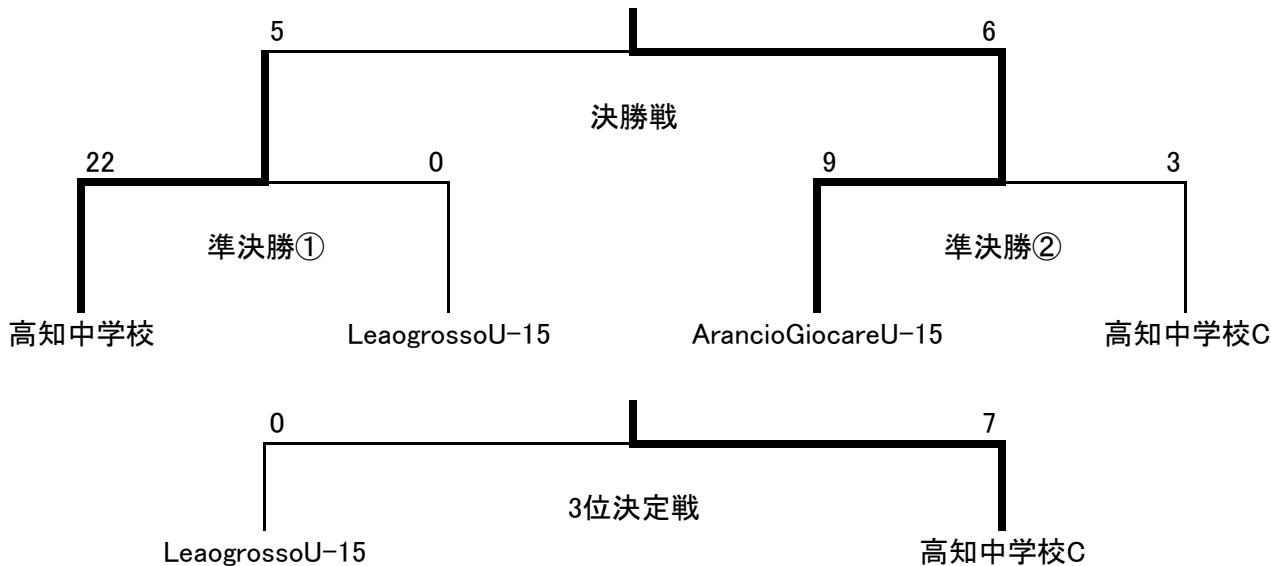

第1位	ArancioGiocareU-15
第2位	高知中学校
第3位	高知中学校C
第4位	LeaogrossoU-15

準決勝①	高知中学校	22-0	LeaogrossoU-15
準決勝②	ArancioGiocareU-15	9-3	高知中学校C
3位決定戦	LeaogrossoU-15	0-7	高知中学校C
決勝戦	高知中学校	5-6	ArancioGiocareU-15

# 第21回全日本ユース(U-15)フットサル大会 四国大会

平成 27年 11月 23日 於：松山市北条スポーツセンター体育館

香川

三観エストレラ

徳島

鳴門市第二中学校

高知

Arancio Giocare U-15

愛媛

松山城北FC

第1試合	10:30	A	Arancio Giocare U-15	2	$\frac{0}{2}$	$\frac{3}{3}$	6	松山城北FC	B
------	-------	---	----------------------	---	---------------	---------------	---	--------	---

第2試合	11:50	C	鳴門市第二中学校	5	$\frac{2}{3}$	$\frac{2}{2}$	4	三観エストレラ	D
------	-------	---	----------	---	---------------	---------------	---	---------	---

三位決定戦	13:20		Arancio Giocare U-15	4	$\frac{1}{3}$	$\frac{3}{2}$	5	三観エストレラ	
-------	-------	--	----------------------	---	---------------	---------------	---	---------	--

決勝	15:00		松山城北FC	9	$\frac{7}{2}$	$\frac{2}{6}$	8	鳴門市第二中学校	
----	-------	--	--------	---	---------------	---------------	---	----------	--

優勝しました 愛媛県代表 松山城北FCは平成28年1月 愛知県で行われる全国大会に出場い

第30回 日本クラブユースサッカー選手権(U-15)大会 四国大会ノックアウトステージ

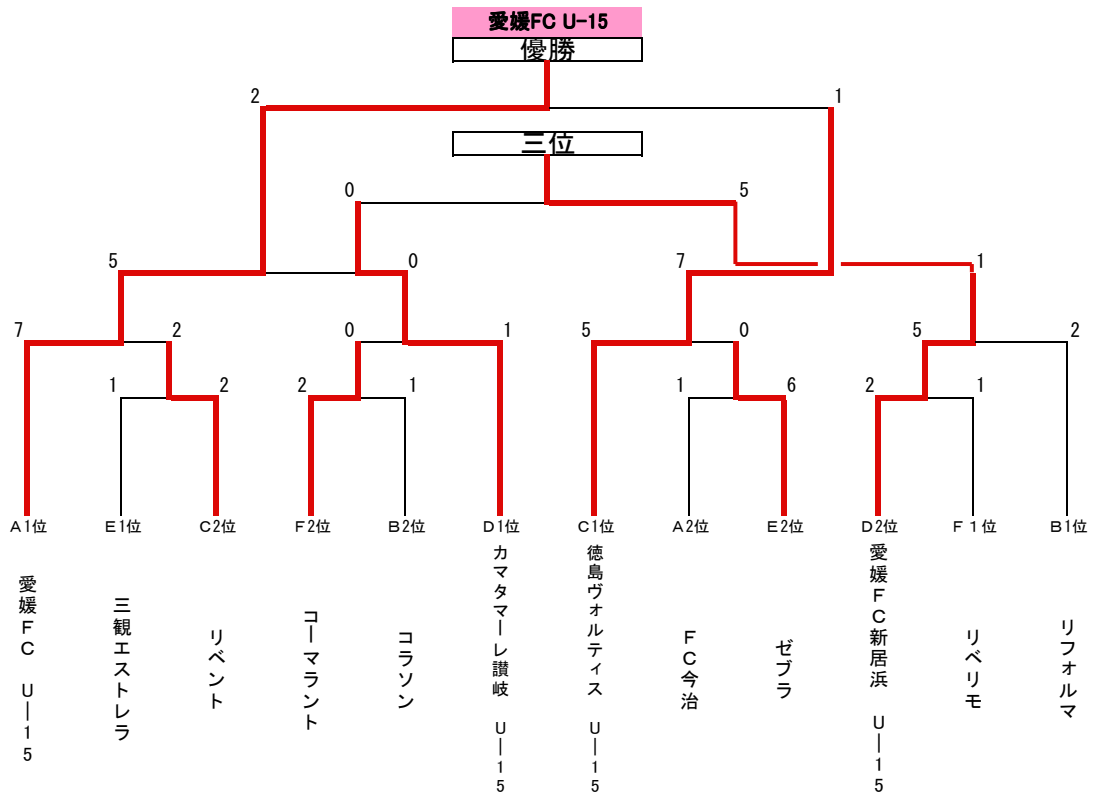

平成27年度 高知県中学校サッカー冬季新人大会(最終結果)

**大会優秀選手**  
 宇田悠世、中村亮太、濱田陽人、岡林奏良  
 (以上 土佐中)  
 泉幸輝、田中楓基、星野一真(以上 明德義塾中)  
 都築楓太、野島唯暉(以上 高知中)  
 中村亘汰、近森太陽(以上 三里中)  
 片岡愛翔(南海中)、平口静(大方中)  
 藤原功丞(佐賀中)、田村凜(城西中)

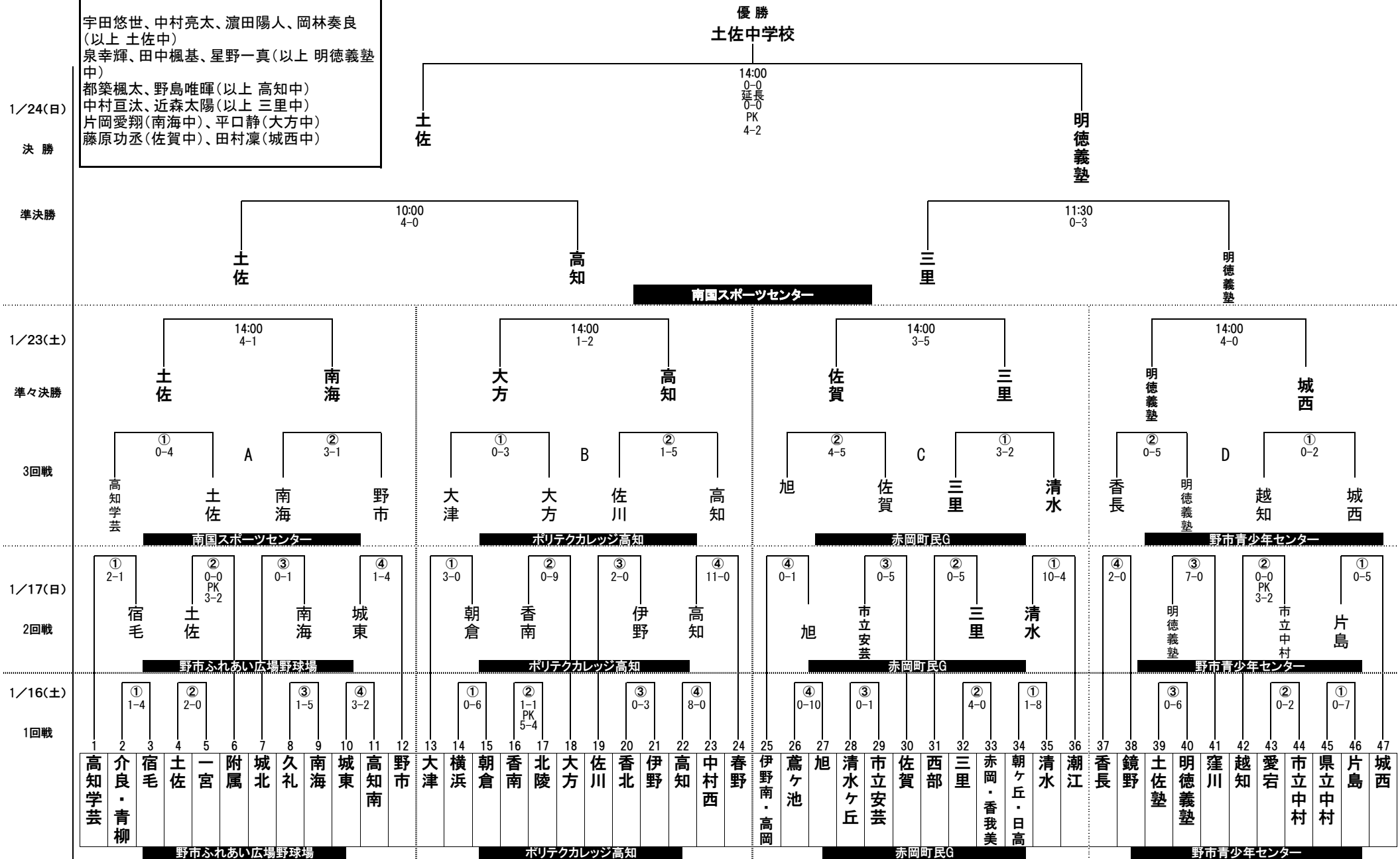

試合開始時間 ①10:00~11:05 ②11:15~12:20 ③12:30~13:35 ④13:45~14:50

