

2023（令和5）年度

高知県 U-15 試合結果



(一社)高知県サッカー協会イメージキャラクター ケリーくん

一般社団法人 高知県サッカー協会

第三種委員会

# 高円宮杯JFA U-15サッカーリーグ2023四国クローバーリーグ

最終結果

		コーマラント	カマタマーレ	シーガル	徳島V	ブルミエール	高知中	高知U	愛媛FC	FC今治	愛媛FC新居浜	勝	分	負	勝点	得点	失点	得失点差	順位
F.C.コーマラント (香川)	前期	●	●	○	●	●	●	○	●	○	○	11	0	7	33	51	31	20	5
	後期		○	○	●	○	○	○	○	●	○								
カマタマーレ讃岐U-15 (香川)	前期	○	●	○	●	○	○	○	●	△	○	11	4	3	37	76	29	47	4
	後期	●		○	△	○	△	○	○	△	○								
シーガルF.C. (香川)	前期	●	●	●	●	●	●	○	●	●	△	3	3	12	12	23	69	-46	8
	後期	●	●		○	△	○	●	△	●	○								
徳島ヴォルティスJY (徳島)	前期	○	○	○	●	○	○	○	●	●	○	13	1	4	40	67	31	36	3
	後期	○	△	○		○	○	○	●	●	○								
ブルミエール徳島サッカークラブ (徳島)	前期	○	●	○	●	●	○	○	●	●	○	6	2	10	20	35	52	-17	7
	後期	●	●	△	●		△	○	●	●	○								
高知中学校 (高知)	前期	○	●	○	●	○	●	○	●	●	○	7	3	8	24	32	37	-5	6
	後期	●	△	●	●	△		○	△	●	○								
高知ユナイテッドSCJY (高知)	前期	●	●	●	●	●	●	○	●	●	●	2	0	16	6	17	70	-53	9
	後期	●	●	○	●	●		●	●	○	○								
愛媛FC U-15 (愛媛)	前期	○	○	○	○	○	○	○	●	△	○	13	3	2	42	49	20	29	2
	後期	●	●	△	○	○	△	○		○	○								
FC今治ユース (愛媛)	前期	●	△	○	○	○	○	○	△	●	○	13	3	2	42	81	23	58	1
	後期	○	△	○	○	○	○	○	●		○								
愛媛FC U-15新居浜 (愛媛)	前期	●	●	△	●	●	●	○	●	●	●	1	1	16	4	18	87	-69	10
	後期	●	●	●	●	●	●	●	●	●									

1位:FC今治ユース、2位:愛媛FC U-15は高円宮杯JFA第35回全日本U-15サッカー選手権大会に出場。  
3位~6位のチームは高円宮杯JFA第35回全日本U-15サッカー選手権大会四国地域予選に出場。

# 高円宮杯 JFAU15サッカーリーグ 2024年四国クローバーリーグ参入戦

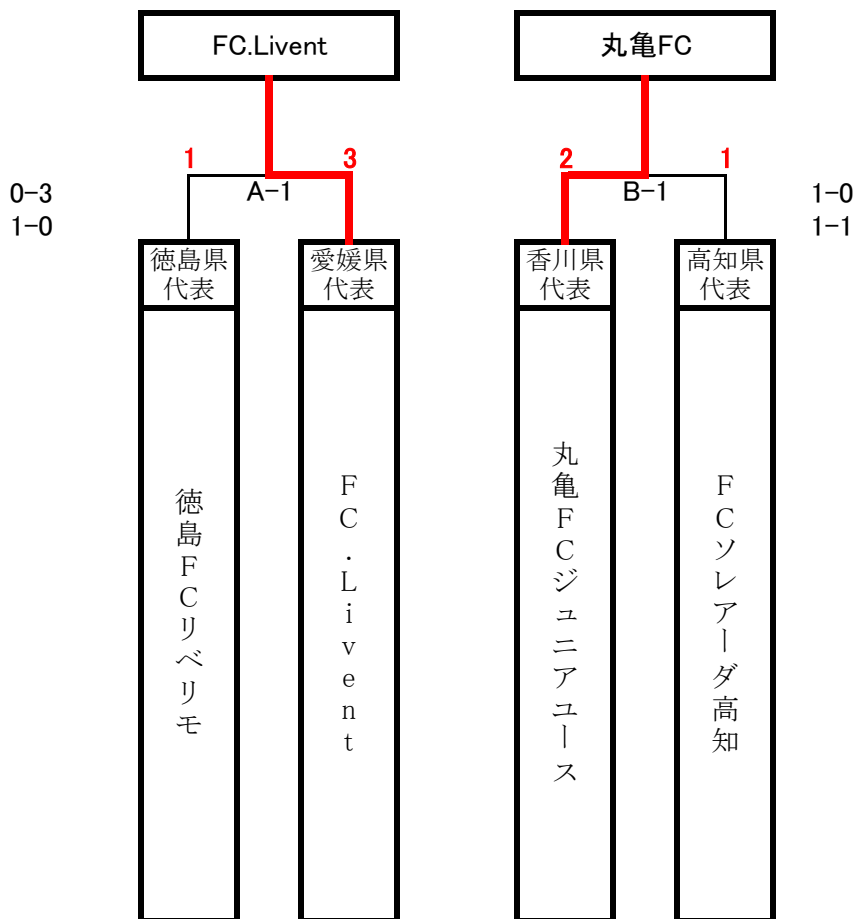

A-1、B-1、徳島県開催( 鳴門球技場 )

2023年 徳島県開催

試合日程 時間	12月2日(土)	参入戦	11:00	鳴門球技場	A-1
			13:30	鳴門球技場	B-1

# 高円宮杯JFA U-15サッカーリーグ2023高知県リーグ 1部【星取表】

最終結果

## ■1～14節分

	コラソン	土佐	明德義塾	ALBA	ソレアーダ	Arancio Giocare	ポラリス	高知B	勝	分	負	勝点	得点	失点	得失 点差	順位
FCコラソン		1 △ 1	2 ● 5	5 ○ 2	0 ● 9	5 △ 5	0 ● 3	5 ○ 0	4	2	8	14	42	43	-1	6
		2 ● 3	0 ● 1	7 ○ 3	3 ● 5	3 ● 4	0 ● 1	9 ○ 1								
土佐中学校	1 △ 1		2 ○ 1	8 ○ 0	2 ○ 1	7 ○ 1	1 △ 1	4 ○ 0	11	2	1	35	49	10	39	1
	3 ○ 2		0 ● 2	7 ○ 0	1 ○ 0	2 ○ 1	1 ○ 0	10 ○ 0								
明德義塾中学校	5 ○ 2	1 ● 2		4 ○ 0	1 ● 3	0 ● 2	5 ○ 1	5 ○ 2	9	0	5	27	46	23	23	3
	1 ○ 0	2 ○ 0		6 ○ 1	2 ● 5	5 ○ 4	0 ● 1	9 ○ 0								
FC ALBA	2 ● 5	0 ● 8	0 ● 4		0 ● 6	1 ● 3	0 ● 8	3 ○ 1	2	0	12	6	15	74	-59	7
	3 ● 7	0 ● 7	1 ● 6		0 ● 5	1 ● 3	1 ● 9	3 ○ 2								
FCソレアーダ高知	9 ○ 0	1 ● 2	3 ○ 1	6 ○ 0		5 ○ 0	0 △ 0	3 ○ 1	11	1	2	34	59	14	45	2
	5 ○ 3	0 ● 1	5 ○ 2	5 ○ 0		3 ○ 2	7 ○ 2	7 ○ 0								
Arancio GiocareU-15	5 △ 5	1 ● 7	2 ○ 0	3 ○ 1	0 ● 5		2 ○ 1	4 ○ 1	6	1	7	19	33	46	-13	5
	4 ○ 3	1 ● 2	4 ● 5	3 ○ 1	2 ● 3		1 ● 5	1 ● 7								
横浜ポラリスFC	3 ○ 0	1 △ 1	1 ● 5	8 ○ 0	0 △ 0	1 ● 2		7 ○ 0	8	2	4	26	40	18	22	4
	1 ○ 0	0 ● 1	1 ○ 0	9 ○ 1	2 ● 7	5 ○ 1		1 ○ 0								
高知中学校B	0 ● 5	0 ● 4	2 ● 5	1 ● 3	1 ● 3	1 ● 4	0 ● 7		1	0	13	3	15	71	-56	8
	1 ● 9	0 ● 10	0 ● 9	2 ● 3	0 ● 7	7 ○ 1	0 ● 1									

## ■ブロック戦

	土佐	ソレアーダ	ALBA	高知B	明德義塾	ポラリス	Arancio Giocare	コラソン	勝	分	負	勝点	得点	失点	得失 点差	順位
土佐中学校		0 ● 1	3 ○ 1	9 ○ 0					13	2	2	41	61	12	49	2
FCソレアーダ高知	1 ○ 0		1 ○ 0	7 ○ 2					14	1	2	43	68	16	52	1
FC ALBA	1 ● 3	0 ● 1		1 △ 1					2	1	14	7	17	79	-62	7
高知中学校B	0 ● 9	2 ● 7	1 △ 1						1	1	15	4	18	88	-70	8
明德義塾中学校						2 ○ 0	1 ● 2	6 ○ 1	11	0	6	33	55	26	29	3
横浜ポラリスFC					0 ● 2		2 ● 3	2 ○ 1	9	2	6	29	44	24	20	4
Arancio GiocareU-15					2 ○ 1	3 ○ 2		1 ● 3	8	1	8	25	39	52	-13	5
FCコラソン					1 ● 6	1 ● 2	3 ○ 1		5	2	10	17	47	52	-5	6

# 高円宮杯JFA U-15サッカーリーグ2023高知県リーグ2部【星取表】

3月3日 現在

	香長	附属	ナナイツトB	土佐B	ポリスB	ALBA・B	土佐塾	野市	朝ヶ丘	伊野	日高	宿毛	アランチオB	南海	佐川	窪川	勝	分	負	勝点	得点	失点	得失点差	試合数	残試合	順位
香長中学校		5 ○ 0	1 ● 2	1 ● 3	1 ● 2	8 ○ 0	2 ○ 0	8 ○ 0	4 ○ 0	7 ○ 1	1 △ 1	3 ○ 0	6 ○ 0	4 ○ 2	1 ○ 0	1 △ 1	10	2	3	32	53	12	41	15	0	2
附属中学校	0 ● 5		0 ● 2	0 △ 0	0 ● 3	1 ● 3	1 △ 1	2 ○ 0	0 ● 4	1 ● 3	0 ● 4	1 ○ 0	0 ● 4	2 △ 2	3 ○ 1	0 ● 1	3	3	9	12	11	33	-22	15	0	14
高知ナナイツトSC・B	2 ○ 1	2 ○ 0		2 ○ 0	4 ○ 2	7 ○ 1	3 ○ 0	3 ○ 0	2 ● 3	6 ○ 0	2 △ 2	7 ○ 1	8 ○ 0	3 ○ 0	6 ○ 1	3 ○ 2	13	1	1	40	60	13	47	15	0	1
土佐中学校B	3 ○ 1	0 △ 0	0 ● 2		2 ○ 1	3 ○ 0	1 ○ 0	6 ○ 0	1 ○ 0	3 ○ 1	0 ● 2	1 △ 1	1 ● 3	0 ● 1	3 ○ 0	0 ● 3	8	2	5	26	24	15	9	15	0	7
横浜ポリスFC・B	2 ○ 1	3 ○ 0	2 ● 4	1 ● 2		0 △ 0	4 ○ 3	10 ○ 0	3 △ 3	0 △ 0	1 ● 2	1 ○ 0	4 ○ 0	1 △ 1	2 ○ 0	4 △ 4	7	5	3	26	38	20	18	15	0	6
FC ALBA・B	0 ● 8	3 ○ 1	1 ● 7	0 ● 3	0 △ 0		1 △ 1	8 ○ 0	1 ● 3	4 ○ 0	1 ● 2	4 ○ 0	7 ○ 0	1 ● 5	1 ● 2	0 △ 0	5	3	7	18	32	32	0	15	0	9
土佐塾中学校	0 ● 2	1 △ 1	0 ● 3	0 ● 1	3 ● 4	1 △ 1		3 ○ 0	0 ● 1	1 ○ 0	0 ● 1	3 ○ 2	3 ○ 2	1 △ 1	0 △ 0	0 ● 4	4	4	7	16	16	23	-7	15	0	10
野市中学校	0 ● 8	0 ● 2	0 ● 3	0 ● 6	0 ● 10	0 ● 8	0 ● 3		0 ● 7	0 ● 6	0 ● 3	0 ● 6	0 ● 6	0 ● 3	0 ● 1	0 ● 12	0	0	15	0	0	84	-84	15	0	16
朝ヶ丘中学校	0 ● 4	4 ○ 0	3 ○ 2	0 ● 1	3 △ 3	3 ○ 1	1 ○ 0	7 ○ 0		1 ○ 0	0 △ 0	2 ○ 1	1 △ 1	1 △ 1	1 ○ 0	1 ○ 0	9	4	2	31	28	14	14	15	0	4
伊野中学校	1 ● 7	3 ○ 1	0 ● 6	1 ● 3	0 △ 0	0 ● 4	0 ● 1	6 ○ 0	0 ● 1		0 ● 2	3 ○ 0	0 ● 3	1 △ 1	4 ○ 1	1 ● 2	4	2	9	14	20	32	-12	15	0	12
日高中学校	1 △ 1	4 ○ 0	2 △ 2	2 ○ 0	2 ○ 1	2 ○ 1	1 ○ 0	3 ○ 0	0 △ 0	2 ○ 0		2 △ 2	2 ○ 1	4 ○ 0	0 ● 5	0 △ 0	9	5	1	32	27	13	14	15	0	3
宿毛中学校	0 ● 3	0 ● 1	1 ● 7	1 △ 1	0 ● 1	0 ● 4	2 ● 3	6 ○ 0	1 ● 2	0 ● 3	2 △ 2		4 ○ 1	1 ● 4	0 ● 5	1 ● 2	2	2	11	8	19	39	-20	15	0	15
Arancio GiocareU-15・B	0 ● 6	4 ○ 0	0 ● 8	3 ○ 1	0 ● 4	0 ● 7	2 ● 3	6 ○ 0	1 △ 1	3 ○ 0	1 ● 2	1 ● 4		2 ● 3	1 △ 1	2 △ 2	4	3	8	15	26	42	-16	15	0	11
南海中学校	2 ● 4	2 △ 2	0 ● 3	1 ○ 0	1 △ 1	5 ○ 1	1 △ 1	3 ○ 0	1 △ 1	1 △ 1	0 ● 4	4 ○ 1	3 ○ 2		4 ○ 0	0 △ 0	6	6	3	24	28	21	7	15	0	8
佐川中学校	0 ● 1	1 ● 3	1 ● 6	0 ● 3	0 ● 2	2 ○ 1	0 △ 0	1 ○ 0	0 ● 1	1 ● 4	0 △ 0	5 ○ 0	1 △ 1	0 ● 4		0 ● 2	3	3	9	12	12	28	-16	15	0	13
窪川中学校	1 △ 1	1 ○ 0	2 ● 3	3 ○ 0	4 △ 4	0 △ 0	4 ○ 0	12 ○ 0	0 ● 1	2 ○ 1	5 ○ 0	2 ○ 1	2 △ 2	0 △ 0	2 ○ 0		8	5	2	29	40	13	27	15	0	5

# 高円宮杯 JFA U-15 サッカーリーグ 2023 高知県リーグ 3部

## ■Aブロック

	清水ヶ丘・室戸・安芸	香我美・赤岡	北陵・香南・鷹ヶ池	香長B	コラソンB	香北	勝	分	負	勝点	得点	失点	得失点差	試合数	残試合	順位
清水ヶ丘・室戸・安芸中学校		5 ○ 1	2 ○ 1	4 ○ 0	6 ○ 3	1 ● 2	4	0	1	12	18	7	11	5	0	1
香我美・赤岡中学校	1 ● 5		0 ● 2	10 ○ 0	1 ● 2	0 △ 0	1	1	3	4	12	9	3	5	0	5
北陵・香南・鷹ヶ池中学校	1 ● 2	2 ○ 0		8 ○ 0	1 △ 1	2 ○ 0	3	1	1	10	14	3	11	5	0	2
香長中学校B	0 ● 4	0 ● 10	0 ● 8		1 ● 5	0 ● 3	0	0	5	0	1	30	-29	5	0	6
FCコラソンB	3 ● 6	2 ○ 1	1 △ 1	5 ○ 1		0 ● 3	2	1	2	7	11	12	-1	5	0	4
香北中学校	2 ○ 1	0 △ 0	0 ● 2	3 ○ 0	3 ○ 0		3	1	1	10	8	3	5	5	0	3

## ■Bブロック

	介良・大津・青柳	学芸	春野	城東	愛宕	ソレアータB	越知	勝	分	負	勝点	得点	失点	得失点差	試合数	残試合	順位
介良・大津・青柳中学校		1 △ 1	0 △ 0	0 ● 9	0 ● 3	0 ● 10	2 ● 4	0	2	4	2	3	27	-24	6	0	7
高知学芸中学校	1 △ 1		6 ○ 0	1 ● 2	1 ○ 0	0 ● 8	16 ○ 1	3	1	2	10	25	12	13	6	0	3
春野中学校	0 △ 0	0 ● 6		0 ● 5	0 ● 10	1 ● 8	4 ○ 2	1	1	4	4	5	31	-26	6	0	5
城東中学校	9 ○ 0	2 ○ 1	5 ○ 0		3 ○ 2	3 △ 3	16 ○ 0	5	1	0	16	38	6	32	6	0	2
愛宕中学校	3 ○ 0	0 ● 1	10 ○ 0	2 ● 3		0 ● 2	18 ○ 0	3	0	3	9	33	6	27	6	0	4
FCソレアータ高知B	10 ○ 0	8 ○ 0	8 ○ 1	3 △ 3	2 ○ 0		24 ○ 0	5	1	0	16	55	4	51	6	0	1
越知中学校	4 ○ 2	1 ● 16	2 ● 4	0 ● 16	0 ● 18	0 ● 24		1	0	5	3	7	80	-73	6	0	6

## ■Cブロック

	三里	横浜	西部	一宮・潮江	朝倉・城西・城北	高知国際	明德B	勝	分	負	勝点	得点	失点	得失点差	試合数	残試合	順位
三里中学校		3 ○ 2	0 ● 2	2 ● 5	2 ● 5	2 ● 3	0 ● 13	1	0	5	3	9	30	-21	6	0	7
横浜中学校	2 ● 3		0 ● 4	6 ○ 2	4 ● 6	0 ● 5	0 ● 12	1	0	5	3	12	32	-20	6	0	6
西部中学校	2 ○ 0	4 ○ 0		4 ○ 3	0 ● 3	3 ● 4	0 ● 9	3	0	3	9	13	19	-6	6	0	4
一宮・潮江中学校	5 ○ 2	2 ● 6	3 ● 4		2 ● 3	1 ● 2	1 ● 5	1	0	5	3	14	22	-8	6	0	5
朝倉・城西・城北中学校	5 ○ 2	6 ○ 4	3 ○ 0	3 ○ 2		3 △ 3	1 ● 3	4	1	1	13	21	14	7	6	0	2
高知国際中学校	3 ○ 2	5 ○ 0	4 ○ 3	2 ○ 1	3 △ 3		0 ● 5	4	1	1	13	17	14	3	6	0	3
明德義塾中学校B	13 ○ 0	12 ○ 0	9 ○ 0	5 ○ 1	3 ○ 1	5 ○ 0		6	0	0	18	47	2	45	6	0	1

## ■Dブロック

	中村西	久礼	佐賀	大方	中村	高岡	清水	勝	分	負	勝点	得点	失点	得失点差	試合数	残試合	順位
中村西中学校		5 ○ 0	7 ○ 5	2 ○ 1	3 ○ 0	5 ○ 2	5 ○ 0	6	0	0	18	27	8	19	6	0	1
久礼中学校	0 ● 5		0 ● 8	0 ● 3	0 ● 5	0 ● 4	0 ● 4	0	0	6	0	0	29	-29	6	0	7
佐賀中学校	5 ● 7	8 ○ 0		1 ● 2	1 ● 5	3 ○ 0	5 ○ 0	3	0	3	9	23	14	9	6	0	3
大方中学校	1 ● 2	3 ○ 0	2 ○ 1		5 ○ 3	3 ○ 2	4 ○ 1	5	0	1	15	18	9	9	6	0	2
中村中学校	0 ● 3	5 ○ 0	5 ○ 1	3 ● 5		4 ○ 2	0 ● 4	3	0	3	9	17	15	2	6	0	4
高岡中学校	2 ● 5	4 ○ 0	0 ● 3	2 ● 3	2 ● 4		3 ○ 2	2	0	4	6	13	17	-4	6	0	5
清水中学校	0 ● 5	4 ○ 0	0 ● 5	1 ● 4	4 ○ 0	2 ● 3		2	0	4	6	11	17	-6	6	0	6

## 2部参入決定戦

12月3日(日)春野中学校

室戸・清水ヶ丘・安芸中 0  $\begin{pmatrix} 0-4 \\ 0-0 \end{pmatrix}$  4 FCソレアーダ高知B

# 高円宮杯 JFA 第35回全日本U-15サッカー選手権大会 四国予選トーナメント

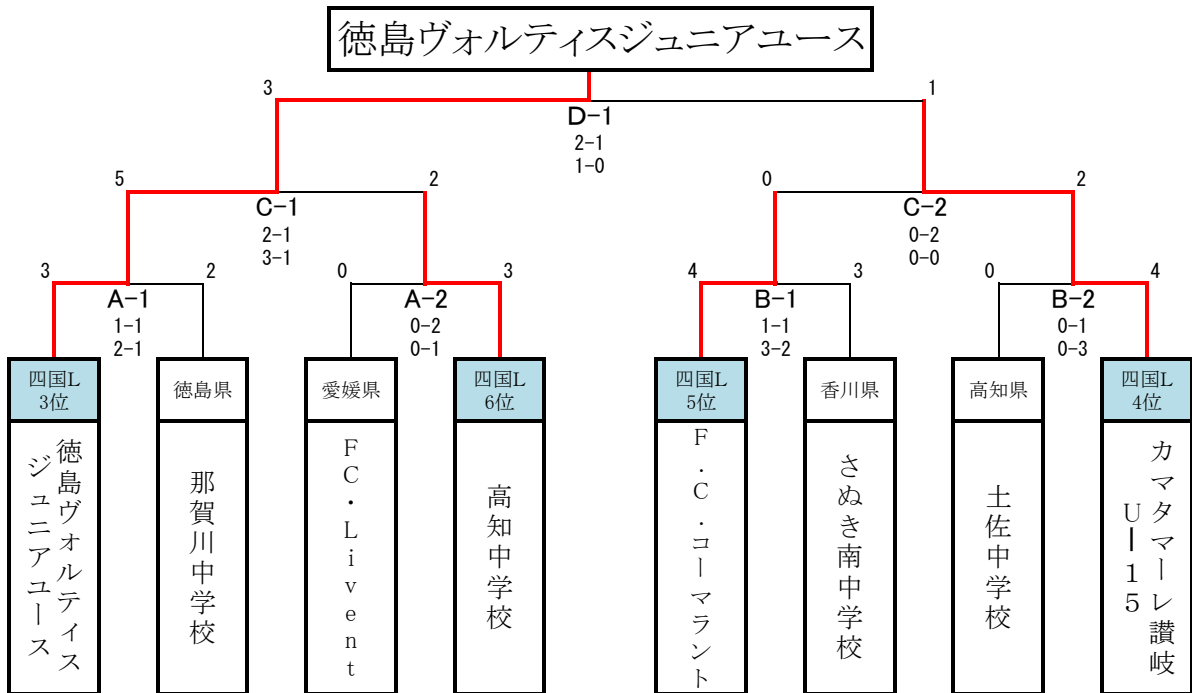

Aは、愛媛県開催（しおさい公園球技場）  
 Bは、高知県開催（高知県立青少年センター）  
 Cは、香川県開催（香川県総合運動公園サブG）  
 Dは、香川県開催（香川県総合運動公園サブG）

試合時間	11月11日(土)	1回戦	11:00	〈愛媛〉	A-1
			13:30		A-2
			11:00	〈高知〉	B-1
			13:30		B-2
	11月12日(日)	準決勝	11:00	〈香川〉	C-1
			13:30		C-2
	11月18日(土)	決勝	11:00	〈香川〉	D-1
	予備日	11月19日(土)			



四国 U-13リーグ サザンクロス 2023 星取表

最終結果

	FC今治	徳島ヴォルティス	丸亀FC	カマタマール讃岐	F.C.コマラント	徳島FCリベリモ	シーガルFC	高知ユナイテッド	CSPサッカーアカデミー	ソレアダ高知	上: 前期成績					下: 後期成績					年間成績														
											勝点					得点					失点					得失点差					順位				
											勝点	得点	失点	得失点差	順位	勝点	得点	失点	得失点差	順位	勝点	得点	失点	得失点差	順位										
FC今治		○ 4 [1 1] 2 3 1	○ 6 [3 0] 0 3 0	● 2 [0 2] 3 2 1	△ 1 [1 1] 1 0 0	○ 5 [2 0] 0 3 0	○ 6 [2 0] 0 4 0	● 1 [0 2] 5 1 3	○ 4 [1 1] 1 3 0	○ 4 [0 0] 0 4 0	19	33	12	+ 21	3	33	63	23	+ 40	4															
徳島ヴォルティス	● 2 [1 1] 4 1 3		○ 6 [0 0] 0 6 0	△ 2 [2 1] 2 0 1	○ 3 [1 0] 1 2 1	○ 9 [3 0] 0 6 0	○ 5 [1 0] 1 4 1	● 2 [2 1] 3 0 2	○ 4 [2 0] 0 2 0	△ 0 [0 0] 0 0 0	17	33	11	+ 22	4	39	65	23	+ 42	2															
丸亀FC	● 0 [0 3] 6 0 3	● 0 [0 0] 6 0 6		● 1 [1 2] 3 0 1	● 0 [0 0] 1 0 1	○ 5 [2 1] 2 3 1	△ 2 [1 1] 2 1 1	● 0 [0 3] 5 0 2	○ 5 [0 0] 2 5 2	○ 1 [0 0] 0 1 0	10	14	27	- 13	7	20	28	49	- 21	7															
カマタマール讃岐	○ 3 [2 0] 2 1 2	△ 2 [1 2] 2 1 0	○ 3 [2 1] 1 1 0		△ 1 [1 1] 1 0 0	○ 13 [9 0] 1 4 1	○ 3 [1 0] 0 2 0	○ 1 [1 0] 0 0 0	○ 3 [1 0] 1 2 1	● 0 [0 0] 1 0 1	20	29	9	+ 20	2	37	48	19	+ 29	3															
F.C.コマラント	△ 1 [1 1] 1 0 0	● 1 [0 1] 3 1 2	○ 1 [0 0] 0 1 0	△ 1 [1 1] 1 0 0		○ 6 [3 0] 0 3 0	● 0 [0 0] 1 0 1	● 0 [0 3] 5 0 2	○ 4 [2 1] 1 2 0	○ 2 [1 0] 0 1 0	14	16	12	+ 4	5	29	31	28	+ 3	5															
徳島FCリベリモ	● 0 [0 2] 5 0 3	● 0 [0 3] 9 0 6	● 2 [1 2] 5 1 3	● 1 [0 9] 13 1 4	● 0 [0 3] 6 0 3		● 1 [0 4] 7 1 3	● 0 [0 8] 15 0 7	○ 0 [0 4] 6 0 2	● 1 [0 4] 5 1 1	0	5	71	- 66	10	0	14	126	- 112	10															
シーガルFC	● 0 [0 2] 6 0 4	● 1 [0 1] 5 1 4	△ 2 [1 1] 2 1 1	● 0 [0 1] 3 0 2	○ 1 [0 0] 0 1 0	○ 7 [4 0] 1 3 1		● 2 [2 2] 8 0 6	△ 4 [0 1] 4 4 3	△ 2 [1 2] 2 1 0	9	19	31	- 12	8	16	38	64	- 26	8															
高知ユナイテッド	○ 5 [2 0] 1 3 1	○ 3 [1 2] 2 2 0	○ 5 [3 0] 0 2 0	● 0 [0 1] 1 0 0	○ 5 [3 0] 0 2 0	○ 15 [8 0] 0 7 0	○ 8 [2 2] 2 6 0		○ 5 [1 0] 0 4 0	△ 1 [0 0] 1 1 1	22	47	7	+ 40	1	49	94	12	+ 82	1															
CSPサッカーアカデミー	● 1 [1 1] 4 0 3	● 0 [0 2] 4 0 2	● 2 [0 0] 5 2 5	● 1 [0 1] 3 1 2	● 1 [1 2] 4 0 2	○ 6 [4 0] 0 2 0	△ 4 [1 0] 4 3 4	● 0 [0 1] 5 0 4		● 0 [0 1] 2 0 1	4	15	31	- 16	9	13	30	61	- 31	9															
ソレアダ高知	● 0 [0 0] 4 0 4	△ 0 [0 0] 0 0 0	○ 0 [0 0] 1 0 1	○ 1 [0 0] 0 1 0	● 0 [0 1] 2 0 1	○ 5 [4 0] 1 1 1	△ 2 [2 1] 2 0 1	△ 1 [0 0] 1 1 1	○ 2 [1 0] 0 1 0		12	11	11	± 0	6	22	28	34	- 6	6															
	● 0 [0 1] 3 0 2	● 0 [0 0] 1 0 1	○ 4 [3 0] 2 1 2	△ 2 [0 1] 2 2 1	○ 2 [1 0] 0 1 0	○ 4 [1 0] 0 3 0	△ 4 [2 3] 6 2 3	● 0 [0 2] 7 0 5	○ 1 [0 1] 2 1 1		10	17	23	- 6	6																				

## 高知県 U-13 サッカーリーグ 2023

### ■Aブロック

	ポラリス	コラソン	高知	土佐	城東	高知学芸	春野	朝倉・城西・城北	勝	分	負	勝点	得点	失点	得失点差	試合数	残試合	順位
横浜ポラリスFC		1 ● 3	1 ● 2	6 ○ 0	4 ○ 1	6 ○ 0	15 ○ 1	4 ○ 1	5	0	2	15	37	8	29	7	0	3
FCコラソン	3 ○ 1		5 ○ 1	1 ● 2	8 ○ 0	3 ○ 1	11 ○ 0	6 ○ 1	6	0	1	18	37	6	31	7	0	1
高知中学校	2 ○ 1	1 ● 5		2 △ 2	4 ○ 2		15 ○ 0	4 ○ 1	4	1	1	13	28	11	17	6	1	4
土佐中学校	0 ● 6	2 ○ 1	2 △ 2		1 ○ 0	6 ○ 0	3 ○ 1	1 ○ 0	5	1	1	16	15	10	5	7	0	2
城東中学校	1 ● 4	0 ● 8	2 ● 4	0 ● 1		2 ○ 1	0 △ 0	0 ● 5	1	1	5	4	5	23	-18	7	0	6
高知学芸中学校	0 ● 6	1 ● 3		0 ● 6	1 ● 2			3 ○ 1	1	0	4	3	5	18	-13	5	2	7
春野中学校	1 ● 15	0 ● 11	0 ● 15	1 ● 3	0 △ 0			1 ● 3	0	1	5	1	3	47	-44	6	1	8
朝倉・城西・城北中学校	1 ● 4	1 ● 6	1 ● 4	0 ● 1	5 ○ 0	1 ● 3	3 ○ 1		2	0	5	6	12	19	-7	7	0	5

### ■Bブロック

	アランチャ	ソレアーダ	土佐塾	伊野・高岡	大津・介良・青柳	ALBA	三里	勝	分	負	勝点	得点	失点	得失点差	試合数	残試合	順位
Arancio Giocare U-15		2 △ 2	5 ○ 0	5 ○ 2	19 ○ 0	0 ● 1	5 ○ 0	4	1	1	13	36	5	31	6	0	2
FCソレアーダ高知	2 △ 2		1 ● 3	0 ● 3	8 ○ 0	0 ● 7	1 ○ 0	2	1	3	7	12	15	-3	6	0	4
土佐塾中学校	0 ● 5	3 ○ 1		2 ● 3	5 ○ 0	0 ● 4	2 ● 3	2	0	4	6	12	16	-4	6	0	5
伊野・高岡中学校	2 ● 5	3 ○ 0	3 ○ 2		7 ○ 1	0 ● 1	3 ○ 2	4	0	2	12	18	11	7	6	0	3
大津・介良・青柳中学校	0 ● 19	0 ● 8	0 ● 5	1 ● 7		1 ● 15	0 ● 7	0	0	6	0	2	61	-59	6	0	7
FC ALBA	1 ○ 0	7 ○ 0	4 ○ 0	1 ○ 0	15 ○ 1		16 ○ 0	6	0	0	18	44	1	43	6	0	1
三里中学校	0 ● 5	0 ● 1	3 ○ 2	2 ● 3	7 ○ 0	0 ● 16		2	0	4	6	12	27	-15	6	0	6

# 令和5年度 高知県中学校サッカー春季大会

【会場】  
 2023年4月8日(土) 1回戦  
 伊野中学校G  
 2023年4月9日(日) 2回戦  
 春野中学校G 佐賀西南大規模運動公園G  
 佐川中学校G 伊野中学校G  
 2023年4月16日(日) 3回戦  
 春野中学校G 佐賀西南大規模運動公園G  
 越知町民G 伊野中学校G  
 2023年4月23日(日) 準々決勝  
 伊野中学校G 佐川中学校G  
 2023年4月30日(日) 準決勝・決勝  
 日高総合運動公園(芝)  
 試合方式：60分ゲーム、PK方式  
 準決勝・決勝は延長5分・5分、PK方式

【大会優秀選手】  
 清水一徹、森大晟、高浪恵吾、金井良太郎(以上、土佐中)  
 森近天陽、谷畑之助、北谷颯士(以上、市立中村)  
 栗本愛司、安岡佑真(以上、高知中)  
 家石匠、渡本一龍(以上、明德義塾中)  
 矢野礼恩(大方中)村越透馬(佐賀中)  
 青木運瑠(窪川中)森岡駿(中村西中)

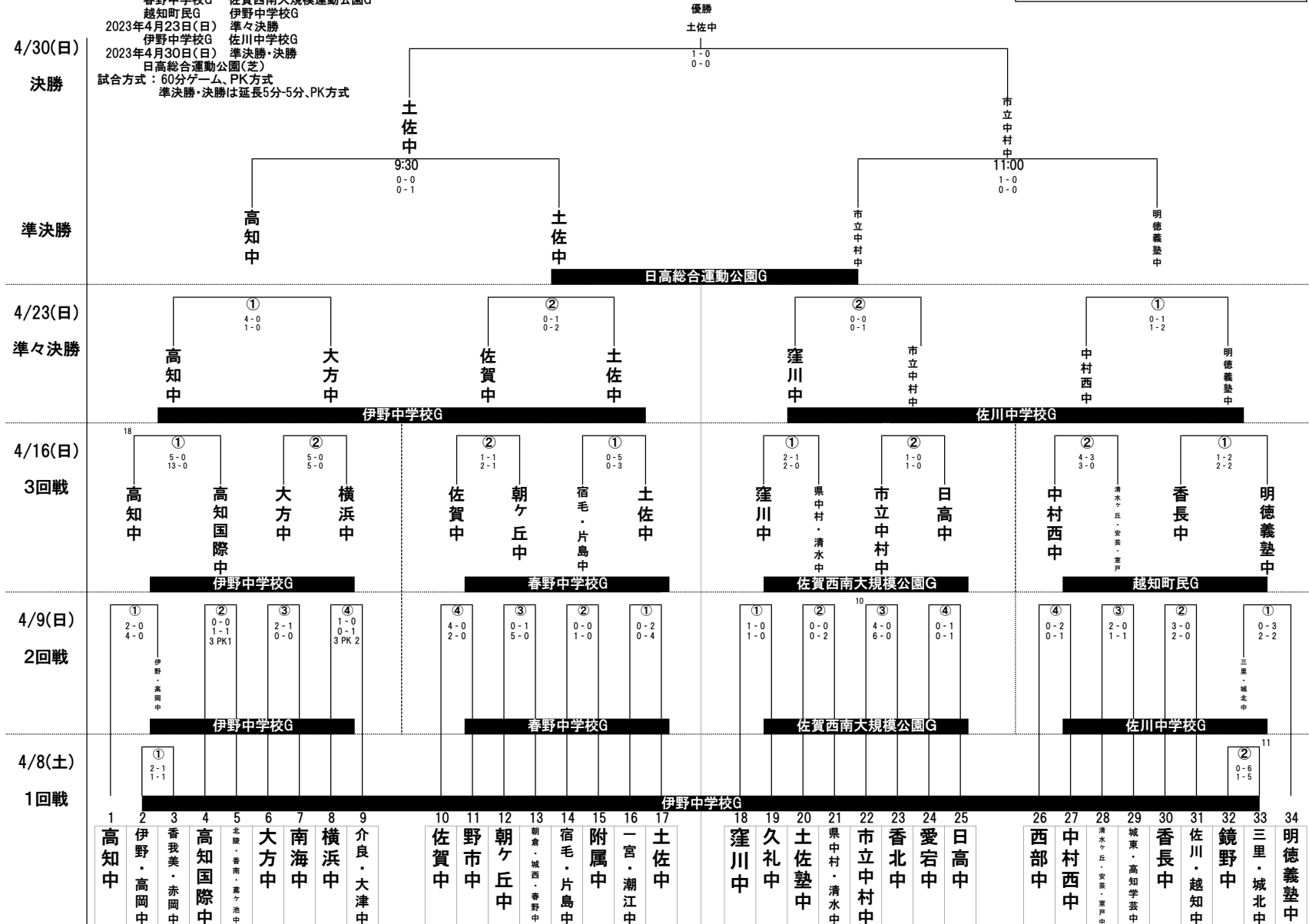

試合開始時間 ①19:00~10:20 ②10:30~11:50 ③12:00~13:20 ④13:30~14:50

※4月30日(日)の試合時間は試合会場の都合により変更

令和5年度

# 香長土地区中学校総合体育大会 サッカーの部

日時 R5, 6.10 (土) 11 (日)

会場 野市ふれあい広場 サッカー場

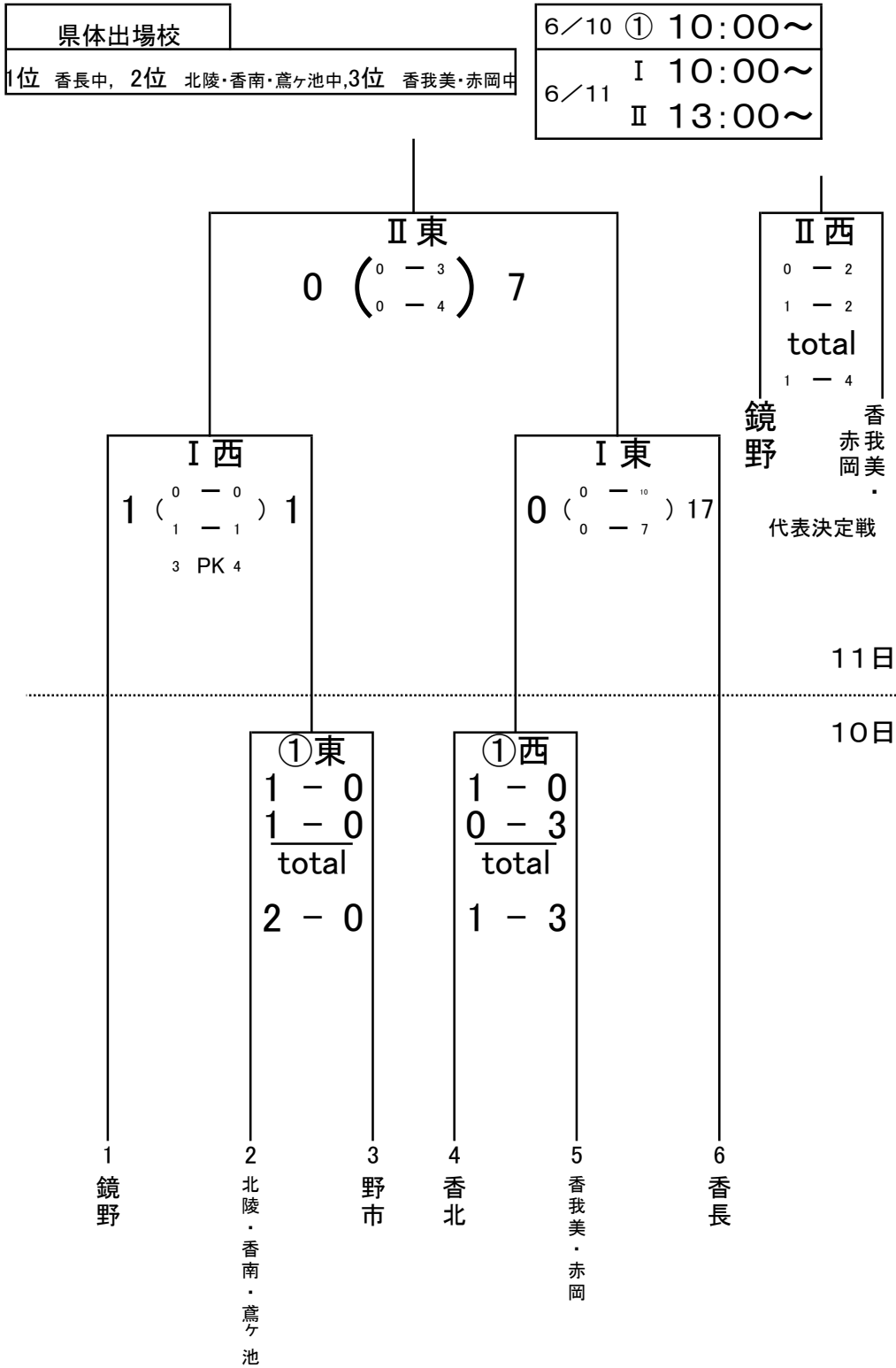



# 高吾地区

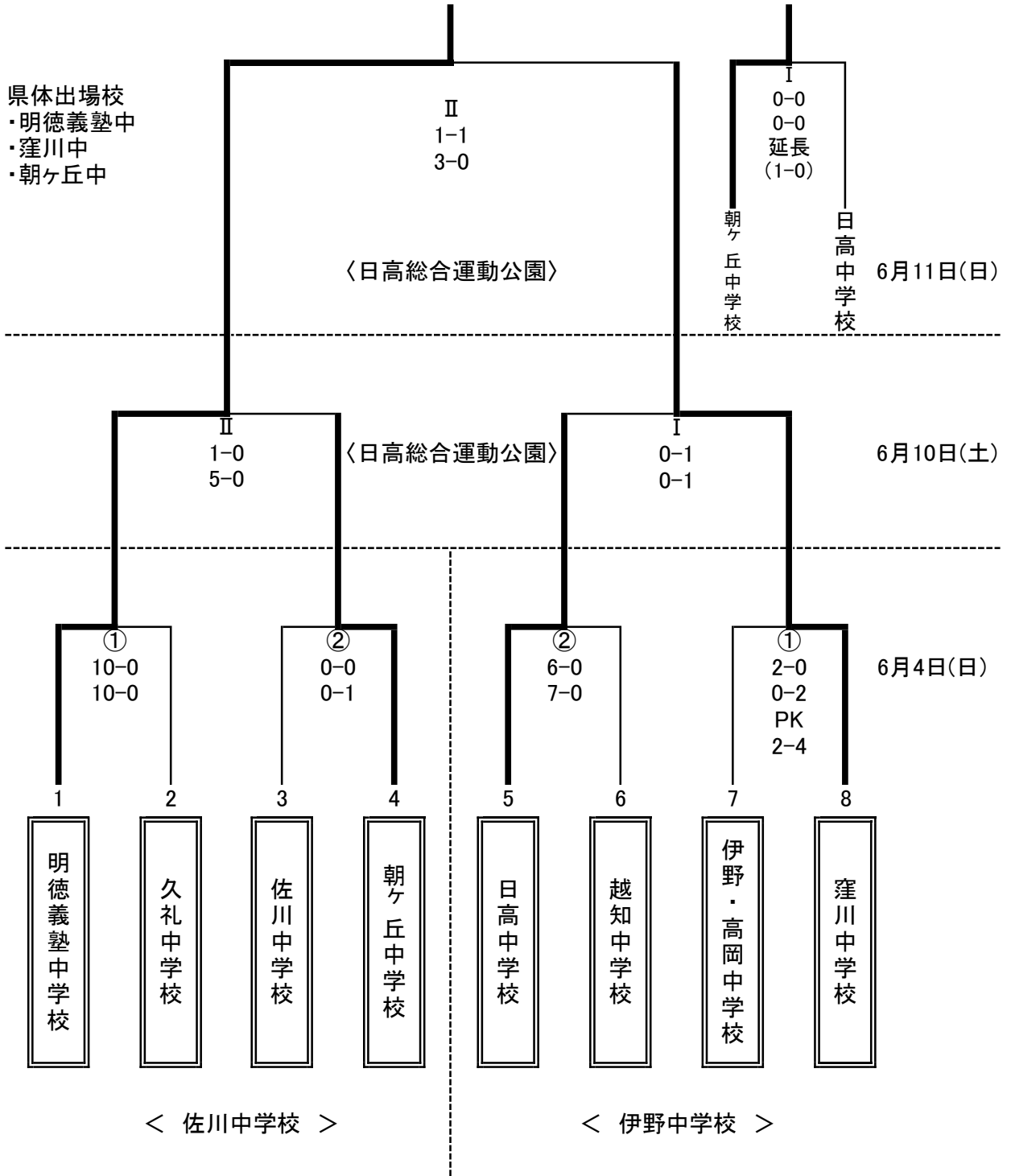

試合時間

6月4日(日)

① 9:00~10:10

② 10:30~11:40

6月10日(土)・6月11日(日)

I 10:00~11:10

II 11:20~12:30

# 幡多地区中学校総合体育大会(サッカーの部)

【県体出場校】・中村中 ・清水中  
 大方中は高知地区7位校とのプレーオフに出場

〈会場〉土佐西南大規模公園  
 人工芝A

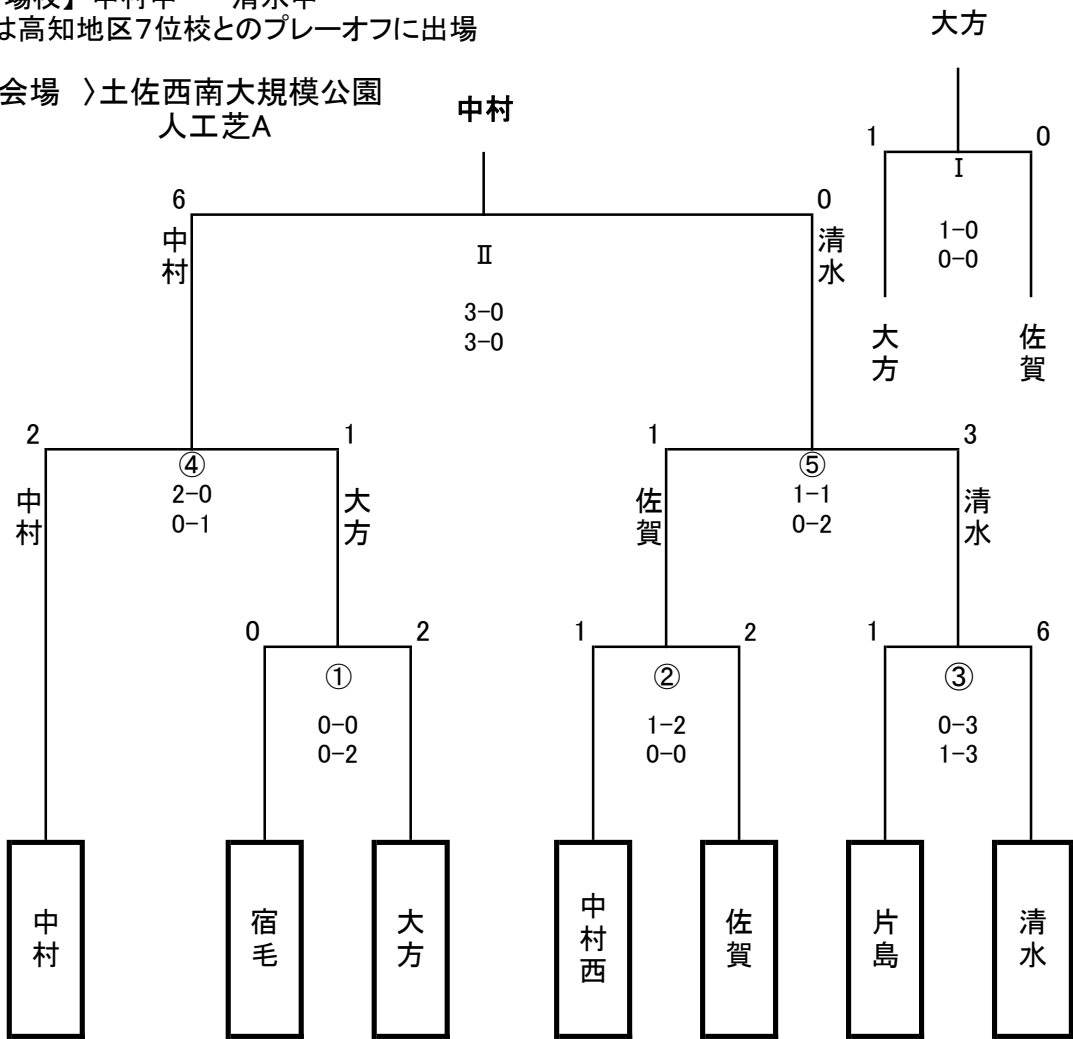

## 〈試合時間〉

6月10日(土)

- ① 9:30~10:35
- ② 10:50~11:55
- ③ 12:10~13:15
- ④ 13:30~14:35
- ⑤ 15:15~16:20

6月11日(日)

- (I)三決 9:30~10:35
- (II)決勝 10:50~11:55

# 高知地区・幡多地区プレーオフ

6月18日(日)土佐西南大規模公園

幡多地区3位 大方中学校 4 (  $\begin{matrix} 2-1 \\ 2-0 \end{matrix}$  ) 1 高知地区7位 附属中学校



# 第77回高知県中学校総合体育大会サッカー競技の部

会 場 21日(金) 土佐西南大規模公園 A:陸上競技場 B:球技場 C:人工芝A面(トイレ側) D:人工芝B面(避難タワー側)  
 22日(土) 土佐西南大規模公園 C:人工芝A面(トイレ側) D:人工芝B面(避難タワー側)  
 24日(月) 野市ふれあいA(東)、B(西)  
 25日(火) 野市ふれあいA(東)

試合方式 60分ゲーム、延長10分、PK

試合時間 7月21日(金) 7月22日(土) 7月24日(月) 7月25日(火)  
 1 9:30~11:00 ① 9:30~11:00 I 10:00~11:30 F 10:00~11:30  
 2 11:10~12:40 ② 11:10~12:40

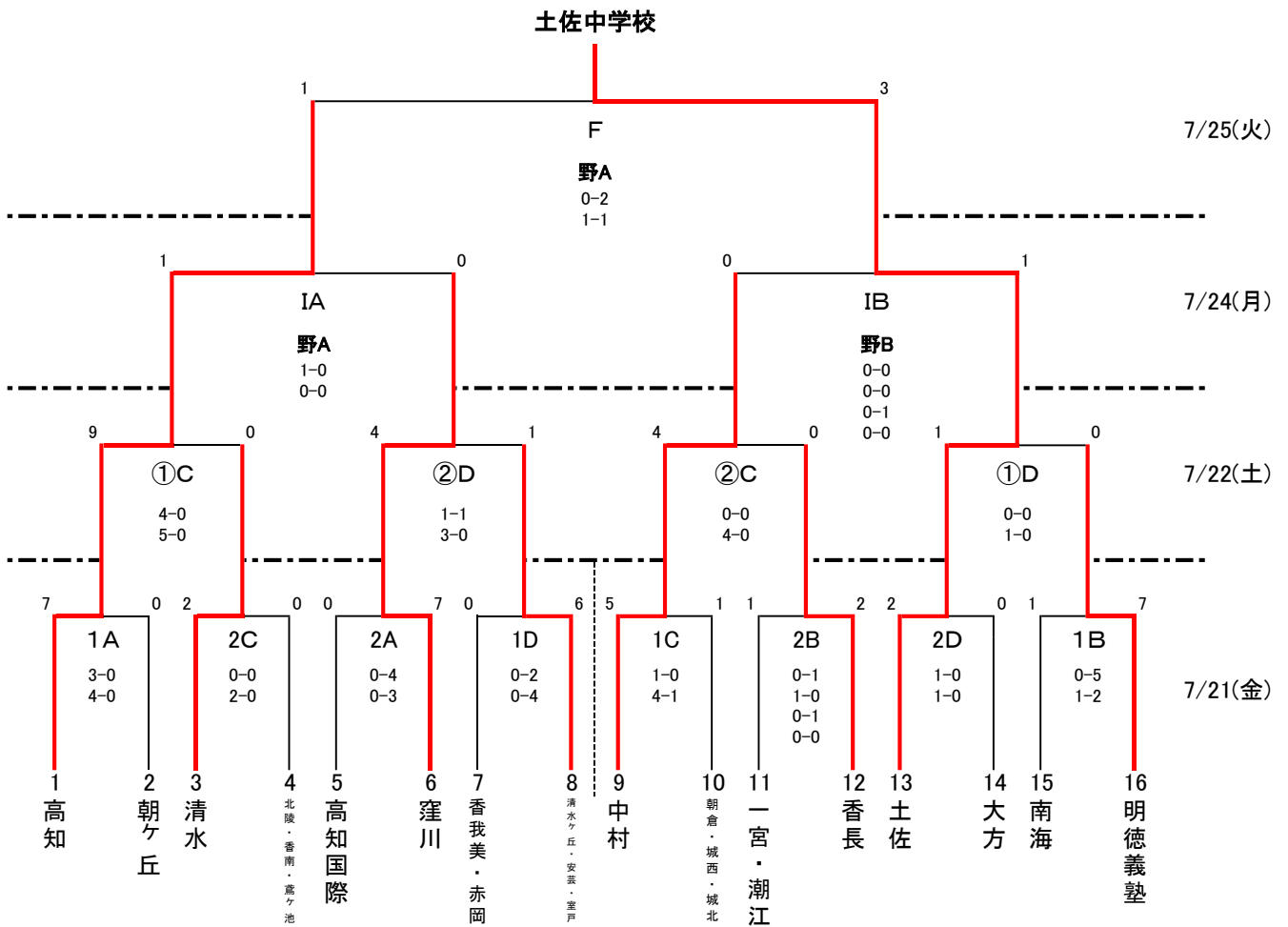

# 第 61 回 四 国 中 学 校 総 合 体 育 大 会 サ ッ カ ー 競 技

会場：香川県総合運動公園サッカー・ラグビー場

上位2校は8/19～香川県で開催の全国中学校サッカー大会に出場

さぬき市立さぬき南中

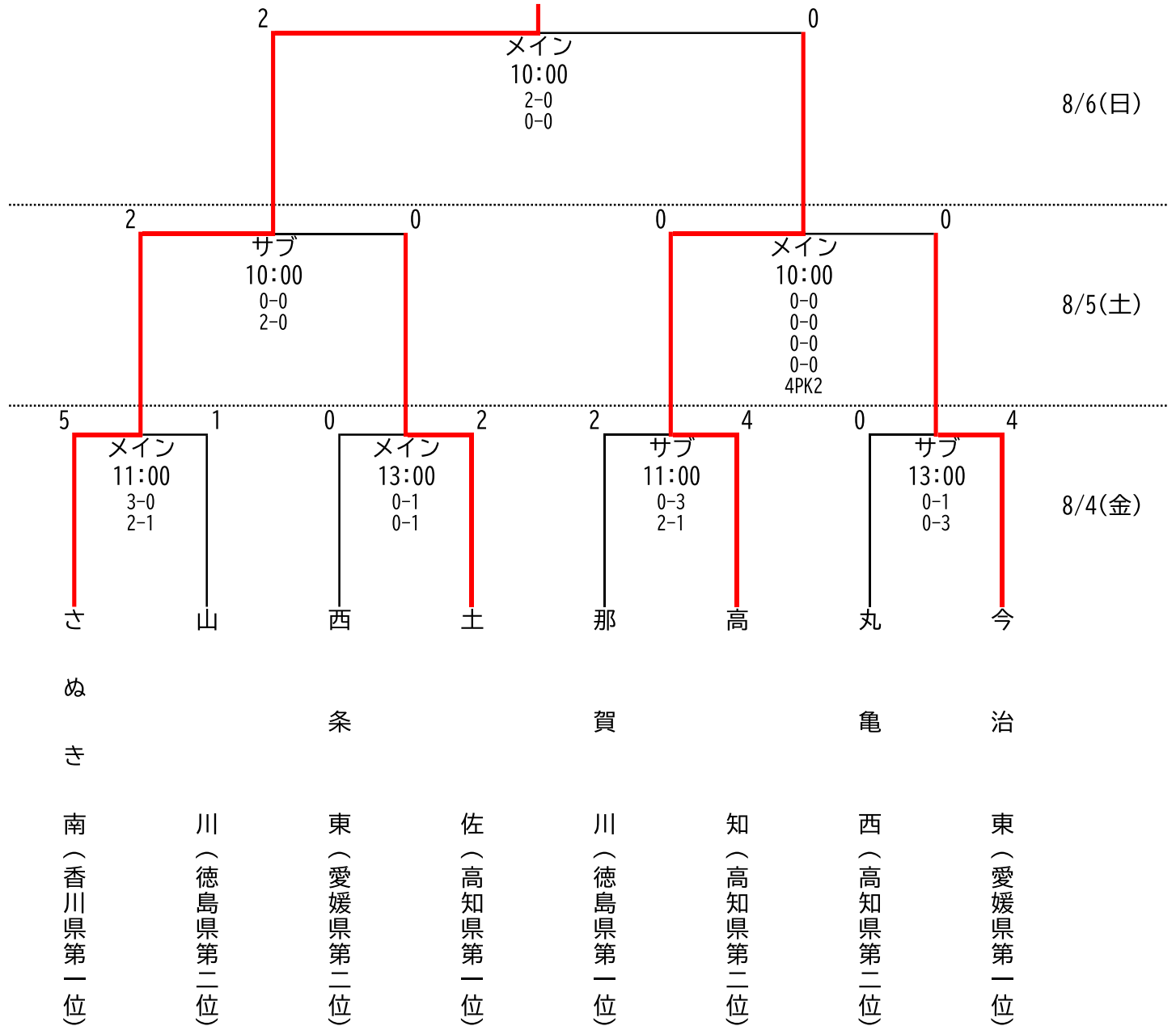

令和5年度全国中学校体育大会  
第54回全国中学校サッカー大会

2023年8月19日~24日 香川県高松市/三木町/坂出市/綾川町/丸亀市

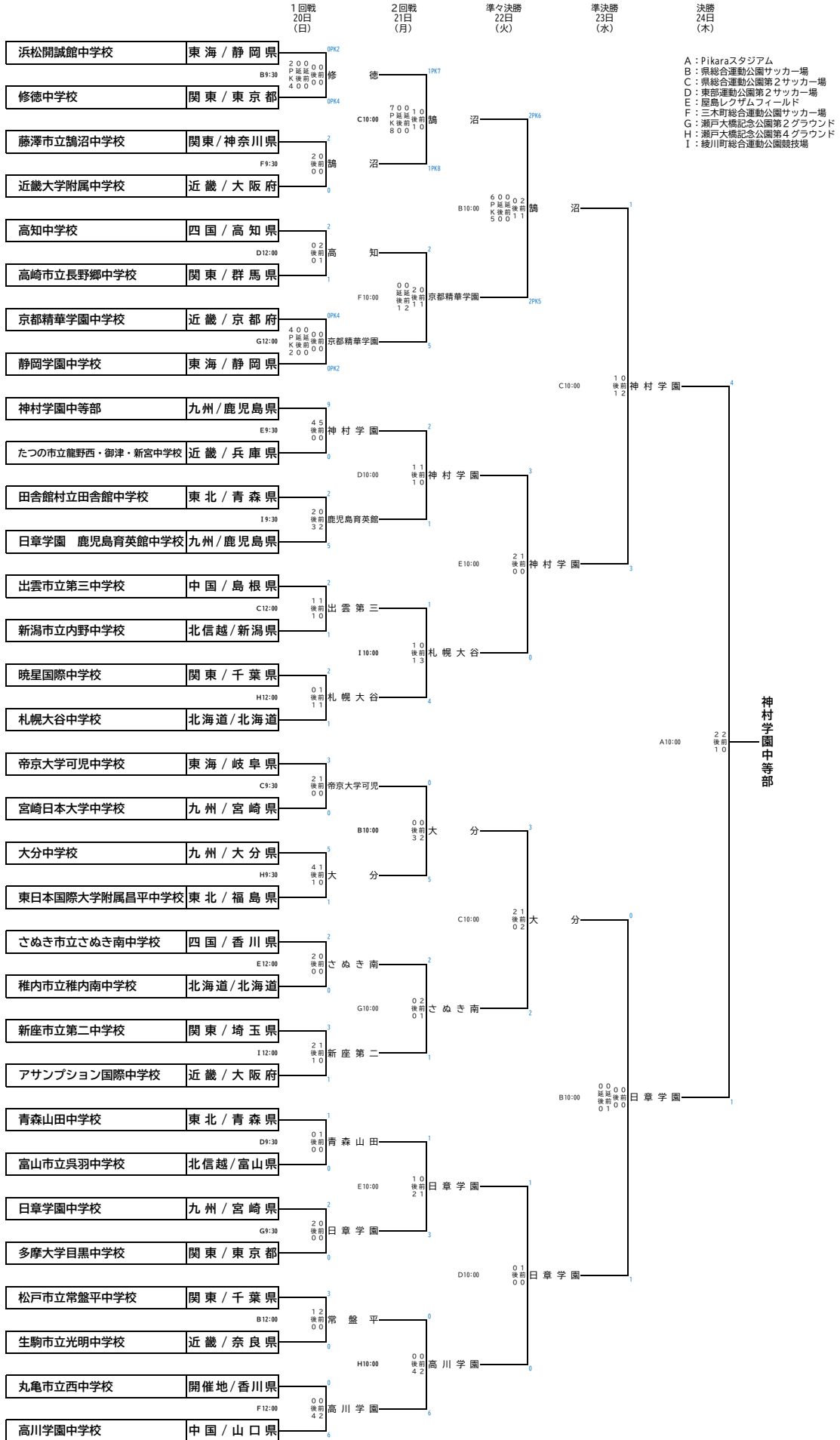

# 第30回高知県中学校サッカー選手権大会

F 10:00~11:10

① 10:00~11:10

② 9:30~10:40

1. 9:30~10:40

② 12:00~13:10

② 11:00~12:10

2. 11:00~12:10

3. 12:30~13:40

4. 14:00~15:10

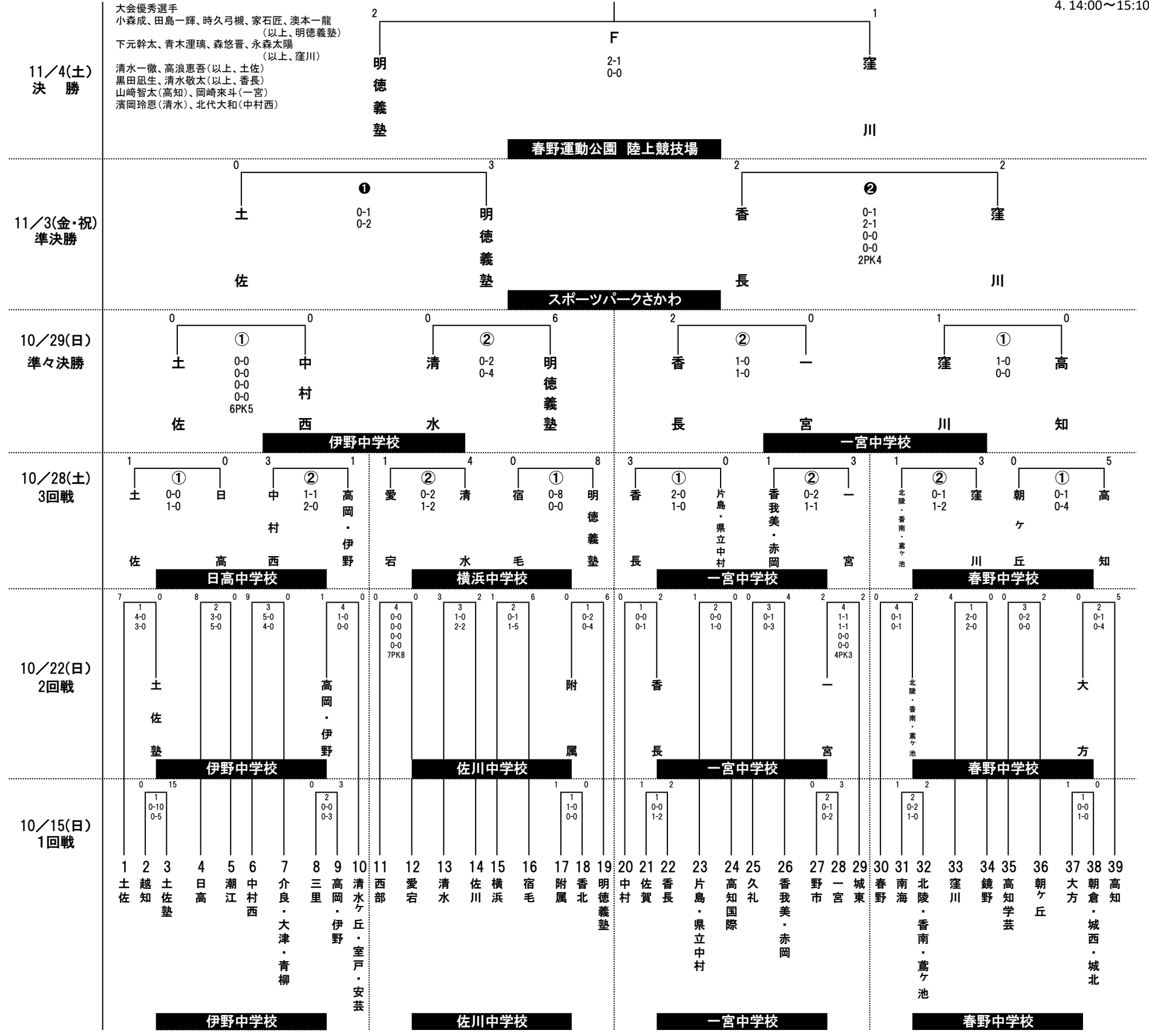

# 令和5年度 高知県中学校サッカー冬季新人大会(組み合わせ)

会場:  
 2024年1月13日(土)  
 市立安芸中学校 香南中学校  
 2024年1月20日(土)  
 市立安芸中学校 野市中学校  
 香南中学校 赤岡運動広場  
 2024年1月21日(日)  
 市立安芸中学校 野市中学校  
 香南中学校 赤岡運動広場  
 2024年1月27日(土)  
 赤岡運動広場 南国スポーツセンター  
 2024年1月28日(日) 準決勝・決勝  
 土佐西南大規模公園多目的広場(人工芝)

試合方式: 60分ゲーム、PK方式  
 準決勝・決勝は延長5分・5分、PK方式

## 大会優秀選手

西村 圭太、澤村 優仁、梅原 楓生、細川 友吾、森本 大夢(以上、高知中)  
 谷 蒼輔、芝上 結人、小野川 雅仁(以上、市立中村中)  
 中澤 蒼太、刈谷 真(以上、伊野・高岡中)  
 北川 蒼大、猪森 颯真(以上、土佐中)  
 東 幸太郎(中村西中)、高村 遥也(南海中)  
 久万 斗季也(朝ヶ丘・日高中)、矢崎 龍星(明德義塾中)

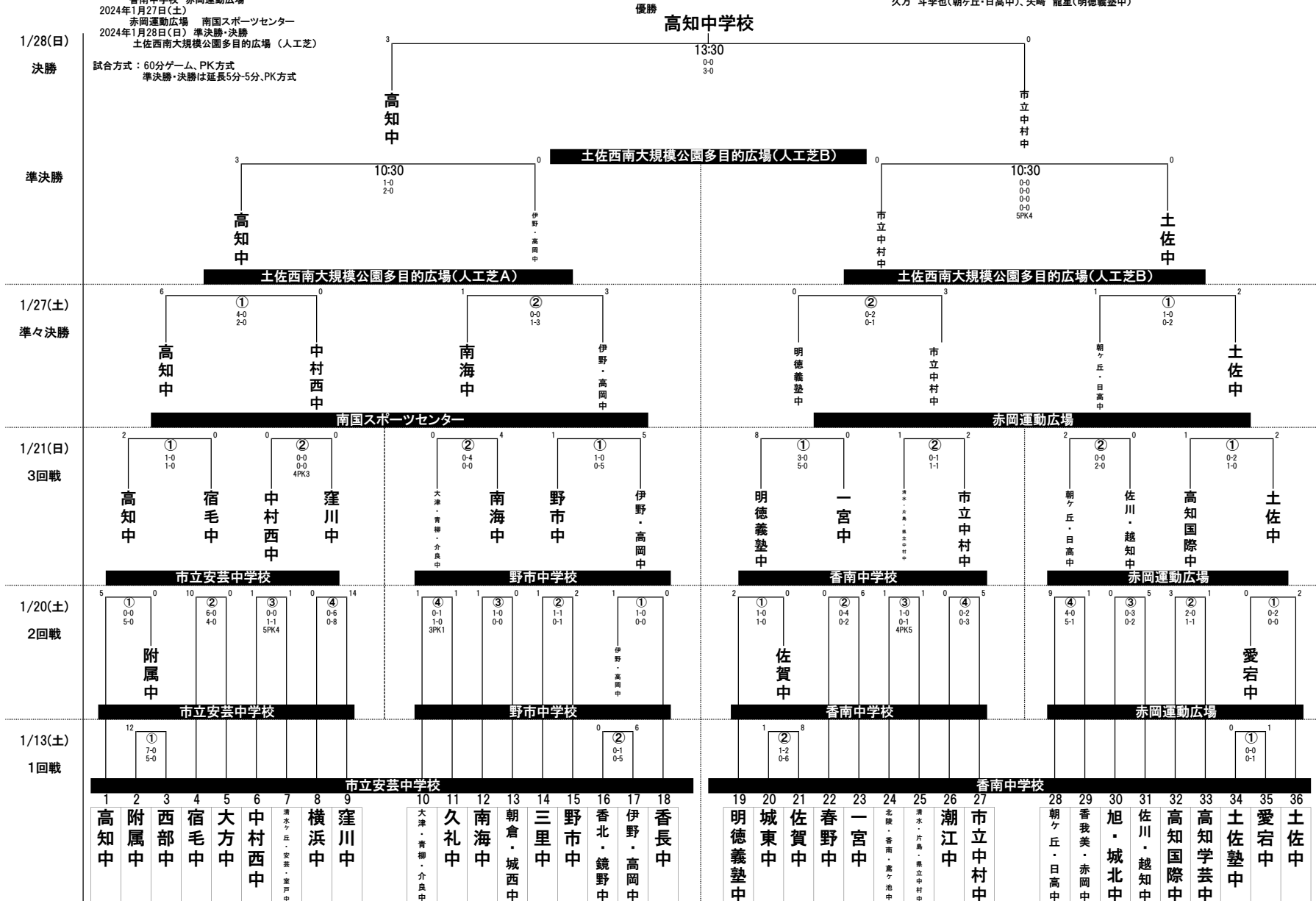

試合開始時間 ①10:00~11:15 ②11:20~12:35 ③12:40~13:55 ④14:00~15:15  
 ※ 天候を考慮して、試合の開始時間を遅らせております。

第38回 日本クラブユースサッカー選手権 (U-15) 大会 四国大会 星取表 (グループステージ)

GROUP.A

	FC.LiventU-15	FCディアモ	三観YFCエストレラ	FC徳島ジュニアユース	勝点	試合数	勝	分	負	得点	失点	得失	順位
FC.LiventU-15		△ 1 - 1	○ 10 - 0	○ 9 - 0	7	3	2	1	0	20	1	19	1
FCディアモ	△ 1 - 1		○ 4 - 1	○ 15 - 0	7	3	2	1	0	20	2	18	2
三観YFCエストレラ	● 0 - 10	● 1 - 4		○ 8 - 0	3	3	1	0	2	9	14	-5	3
FC徳島ジュニアユース	● 0 - 9	● 0 - 15	● 0 - 8		0	3	0	0	3	0	32	-32	4

GROUP.B

	Arancio Giocare U-15	FC リフォルマ	松山サッカースクールJユース	徳島サルトFC	勝点	試合数	勝	分	負	得点	失点	得失	順位
Arancio Giocare U-15		● 1 - 2	○ 4 - 0	○ 6 - 0	6	3	2	0	1	11	2	9	2
FC リフォルマ	○ 2 - 1		○ 5 - 0	○ 8 - 0	9	3	3	0	0	15	1	14	1
松山サッカースクールJユース	● 0 - 4	● 0 - 5		○ 3 - 1	3	3	1	0	2	3	10	-7	3
徳島サルトFC	● 0 - 6	● 0 - 8	● 1 - 3		0	3	0	0	3	1	17	-16	4

GROUP.C

	横浜ボラリスFC	FCゼブラ	FCコラソン	Liberal Esporte Clube de Junior	勝点	試合数	勝	分	負	得点	失点	得失	順位
横浜ボラリスFC		● 1 - 3	○ 3 - 1	○ 6 - 0	6	3	2	0	1	10	4	6	2
FCゼブラ	○ 3 - 1		○ 3 - 2	○ 7 - 0	9	3	3	0	0	13	3	10	1
FCコラソン	● 1 - 3	● 2 - 3		○ 8 - 0	3	3	1	0	2	11	6	5	3
Liberal Esporte Clube de Junior	● 0 - 6	● 0 - 7	● 0 - 8		0	3	0	0	3	0	21	-21	4

GROUP.D

	FCソレアダ高知	丸亀FC	ディベルティードFC	愛媛ユナイテッドフットボールクラブU-15	勝点	試合数	勝	分	負	得点	失点	得失	順位
FCソレアダ高知		△ 0 - 0	○ 4 - 1	○ 10 - 0	7	3	2	1	0	14	1	13	1
丸亀FC	△ 0 - 0		○ 4 - 0	○ 3 - 0	7	3	2	1	0	7	0	7	2
ディベルティードFC	● 1 - 4	● 0 - 4		● 1 - 2	0	3	0	0	3	2	10	-8	4
愛媛ユナイテッドフットボールクラブU-15	● 0 - 10	● 0 - 3	○ 2 - 1		3	3	1	0	2	2	14	-12	3

GROUP.E

	徳島FCリベリモ	帝人サッカースクール	FC小松島	F.C.Centrale	L1T新居浜サッカークラブ U-15	勝点	試合数	勝	分	負	得点	失点	得失	順位
徳島FCリベリモ		○ 3 - 2	○ 5 - 0	○ 9 - 0	○ 3 - 0	12	4	4	0	0	20	2	18	1
帝人サッカースクール	● 2 - 3		○ 4 - 0	○ 7 - 1	● 2 - 3	6	4	2	0	2	15	7	8	3
FC小松島	● 0 - 5	● 0 - 4		○ 2 - 1	● 0 - 1	3	4	1	0	3	2	11	-9	4
F.C.Centrale	● 0 - 9	● 1 - 7	● 1 - 2		● 0 - 4	0	4	0	0	4	2	22	-20	5
L1T新居浜サッカークラブ U-15	● 0 - 3	○ 3 - 2	○ 1 - 0	○ 4 - 0		9	4	3	0	1	8	5	3	2

GROUP.F

	アークレスサッカークラブ	FC.LiventGSforme	SORA (NABUTO) FOOTBALL ACADEMY	FC BLAZE	FC reverse	勝点	試合数	勝	分	負	得点	失点	得失	順位
アークレスサッカークラブ		● 0 - 2	○ 4 - 2	○ 4 - 1	○ 18 - 0	9	4	3	0	1	26	5	21	2
FC.LiventGSforme	○ 2 - 0		○ 7 - 0	○ 3 - 2	○ 21 - 0	12	4	4	0	0	33	2	31	1
SORA (NABUTO) FOOTBALL ACADEMY	● 2 - 4	● 0 - 7		● 1 - 4	○ 9 - 0	3	4	1	0	3	12	15	-3	4
FC BLAZE	● 1 - 4	● 2 - 3	○ 4 - 1		○ 26 - 1	6	4	2	0	2	33	9	24	3
FC reverse	● 0 - 18	● 0 - 21	● 0 - 9	● 1 - 26		0	4	0	0	4	1	74	-73	5

GROUP.G

	grand merry	FC Crecer	FCカナリア	FC ALBA	CSPサッカーアカデミージュニアユース	勝点	試合数	勝	分	負	得点	失点	得失	順位
grand merry		○ 3 - 2	△ 1 - 1	○ 5 - 0	● 0 - 1	7	4	2	1	1	9	4	5	3
FC Crecer	● 2 - 3		○ 5 - 1	○ 3 - 0	○ 5 - 1	9	4	3	0	1	15	5	10	1
FCカナリア	△ 1 - 1	● 1 - 5		○ 3 - 1	● 0 - 7	4	4	1	1	2	5	14	-9	4
FC ALBA	● 0 - 5	● 0 - 3	● 1 - 3		● 1 - 2	0	4	0	0	4	2	13	-11	5
CSPサッカーアカデミージュニアユース	○ 1 - 0	● 1 - 5	○ 7 - 0	○ 2 - 1		9	4	3	0	1	11	6	5	2

第38回 日本クラブユースサッカー選手権 (U-15) 大会 四国大会 組み合わせ (ノックアウトステージ)

※表記の関係上、チーム名を略式表記させていただいております。

ラウンド16 運営担当 梅津寺：愛媛FC 土佐西南：高知ユナイテッドSC リスポ：シーガルFC 三野：徳島ヴォルティス

No.	月	日	曜日	時間	対戦	会場	主審	副審	副審	4th
55	6	24	土	12:00	愛媛FC 12 5-0,7-0 0 FC Crecer	梅津寺				
56				17:30	高知ユナイテッド 4 5 3 愛媛FC新居浜	土佐西南(人工芝)				
57				18:30	カマタマーレ讃岐 4 2-0,2-0 0 FCゼブラ	リスポ				
58				11:00	FCソレアード高知 1 1-1,0-2 3 徳島ヴォルティス	三野・西				
59				16:00	徳島FCリベリモ 0 <sup>0-0,0-0</sup> <sub>延長</sub> 0-0-1 1 シーガルFC	リスポ				
60				15:00	F.C.コマラント 5 3-0,2-0 0 FCリフォルマ	土佐西南(人工芝)				
61				13:30	FC.LiventU-15 2 0-1,2-0 1 ブルミエール徳島	三野・西				
62				14:30	FC今治 3 1-0,2-0 0 FC.LiventGSforme	梅津寺				

ラウンド8 運営担当 梅津寺：愛媛FC 緑ヶ丘：カマタマーレ讃岐 やまじ風：F.C.Centrale

No.	月	日	曜日	時間	対戦	会場	主審	副審	副審	4th
63	7	1	土	13:00	愛媛FC - 高知ユナイテッド	梅津寺				
64				16:00	カマタマーレ讃岐 2 1-1,1-0 1 徳島ヴォルティス	緑ヶ丘				
65				18:30	F.C.コマラント 1 0-2,1-0 2 シーガルFC	緑ヶ丘				
66				18:30	FC今治 - FC.LiventU-15	やまじ風				

…延期

ラウンド8 運営担当：梅津寺：愛媛FC やまじ風：F.C.Centrale

No.	月	日	曜日	時間	対戦	会場	主審	副審	副審	4th
63	7	2	日	14:00	愛媛FC 4 0-0,4-0 0 高知ユナイテッド	梅津寺				
66				18:30	FC今治 2 1-1,1-0 1 FC.LiventU-15	やまじ風				

準決勝 運営担当：徳島FCリベリモ

No.	月	日	曜日	時間	対戦	会場	主審	副審	副審	4th
67	7	8	土	11:00	愛媛FC 2 0-0,2-0 0 カマタマーレ讃岐	入田・メイン				
68				14:00	FC今治 7 5-0,2-0 0 シーガルFC	入田・メイン				

三位決定戦 運営担当：徳島FCリベリモ

No.	月	日	曜日	時間	対戦	会場	主審	副審	副審	4th
69	7	9	日	11:00	カマタマーレ讃岐 0 0-1,0-1 2 シーガルFC	入田・メイン				

決勝戦 運営担当：徳島FCリベリモ

No.	月	日	曜日	時間	対戦	会場	主審	副審	副審	4th
70	7	9	日	14:00	愛媛FC 0 0-0,0-1 1 FC今治	入田・メイン				

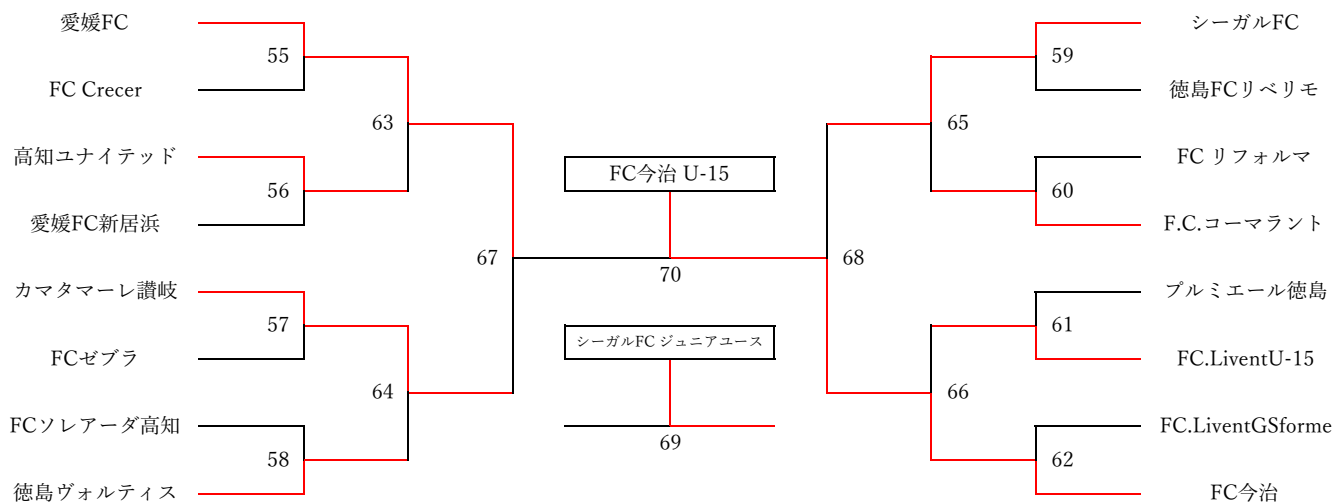

優勝 (FC今治 U-15) ・準優勝 (愛媛FC U-15) ・ . . . . . 日本クラブユースサッカー選手権 (U-15) 大会 出場

第三位 (シーガルFCジュニアユース) ・四位 (カマタマーレ讃岐U-15) ・ . . . . . インターシティカップWEST 出場



第2回 四国クラブユースサッカー (U-15) Partida 2023 グループステージ 星取表

※表記の関係上、チーム名を略式表記させていただいております。

GROUP.A	FC Livent	三観エストレラ	F.C.Centrale	LIT新居浜SC	勝点	試合数	勝	分	負	得点	失点	得失	順位
FC Livent		○ 7 - 1	○ 9 - 0	△ 0 - 0	7	3	2	1	0	16	1	15	1
三観エストレラ	● 1 - 7		○ 4 - 3	● 0 - 1	3	3	1	0	2	5	11	-6	3
F.C.Centrale	● 0 - 9	● 3 - 4		● 2 - 4	0	3	0	0	3	5	17	-12	4
LIT新居浜SC	△ 0 - 0	○ 1 - 0	○ 4 - 2		7	3	2	1	0	5	2	3	2

GROUP.B	F.C.コマラント	シーガルFC	FC LiventGSforme	FC BLAZE	勝点	試合数	勝	分	負	得点	失点	得失	順位
F.C.コマラント		● 2 - 3	● 2 - 3	● 0 - 4	0	3	0	0	3	4	10	-6	4
シーガルFC	○ 3 - 2		● 1 - 2	○ 7 - 2	6	3	2	0	1	11	6	5	2
FC LiventGSforme	○ 3 - 2	○ 2 - 1		○ 6 - 0	9	3	3	0	0	11	3	8	1
FC BLAZE	○ 4 - 0	● 2 - 7	● 0 - 6		3	3	1	0	2	6	13	-7	3

GROUP.C	カマタマレ讃岐U-15	FCゼブラ	徳島サルトFC	徳島FCリベリモ	勝点	試合数	勝	分	負	得点	失点	得失	順位
カマタマレ讃岐U-15		○ 3 - 0	○ 12 - 0	○ 1 - 0	9	3	3	0	0	16	0	16	1
FCゼブラ	● 0 - 3		○ 3 - 0	○ 2 - 1	6	3	2	0	1	5	4	1	2
徳島サルトFC	● 0 - 12	● 0 - 3		● 1 - 2	0	3	0	0	3	1	17	-16	4
徳島FCリベリモ	● 0 - 1	● 1 - 2	○ 2 - 1		3	3	1	0	2	3	4	-1	3

GROUP.D	高知ユナイテッドSC	Arancio Giocare U-15	FCリフォルマ	ディベルティードFC	勝点	試合数	勝	分	負	得点	失点	得失	順位
高知ユナイテッドSC		● 1 - 2	○ 1 - 0	○ 7 - 0	6	3	2	0	1	9	2	7	1
Arancio Giocare U-15	○ 2 - 1		● 0 - 1	○ 2 - 0	6	3	2	0	1	4	2	2	3
FCリフォルマ	● 0 - 1	○ 1 - 0		○ 3 - 0	6	3	2	0	1	4	1	3	2
ディベルティードFC	● 0 - 7	● 0 - 2	● 0 - 3		0	3	0	0	3	0	12	-12	4

GROUP.E	FCソレアード高知	アークレスサッカークラブ	FC小松島	FC徳島	勝点	試合数	勝	分	負	得点	失点	得失	順位
FCソレアード高知		○ 1 - 0	△ 0 - 0	○ 2 - 0	7	3	2	1	0	3	0	3	1
アークレスサッカークラブ	● 0 - 1		△ 0 - 0	○ 5 - 0	4	3	1	1	1	5	1	4	2
FC小松島	△ 0 - 0	△ 0 - 0		△ 1 - 1	3	3	0	3	0	1	1	0	3
FC徳島	● 0 - 2	● 0 - 5	△ 1 - 1		1	3	0	1	2	1	8	-7	4

GROUP.F	横浜ボラリスFC	愛媛ユナイテッドFC	FCALBA	丸亀FC	勝点	試合数	勝	分	負	得点	失点	得失	順位
横浜ボラリスFC		○ 12 - 0	○ 2 - 1	● 1 - 2	6	3	2	0	1	15	3	12	2
愛媛ユナイテッドFC	● 0 - 12		△ 0 - 0	● 0 - 4	1	3	0	1	2	0	16	-16	4
FCALBA	● 1 - 2	△ 0 - 0		△ 0 - 0	2	3	0	2	1	1	2	-1	3
丸亀FC	○ 2 - 1	○ 4 - 0	△ 0 - 0		7	3	2	1	0	6	1	5	1

GROUP.G	FCディアモ	帝人SS	CSPサッカーアカデミー	SORA	勝点	試合数	勝	分	負	得点	失点	得失	順位
FCディアモ		● 1 - 3	△ 1 - 1	○ 2 - 1	4	3	1	1	1	4	5	-1	3
帝人SS	○ 3 - 1		● 2 - 5	○ 5 - 0	6	3	2	0	1	10	6	4	2
CSPサッカーアカデミー	△ 1 - 1	○ 5 - 2		○ 6 - 1	7	3	2	1	0	12	4	8	1
SORA	● 1 - 2	● 0 - 5	● 1 - 6		0	3	0	0	3	2	13	-11	4

GROUP.H	grand merry	愛媛FC U-15 新居浜	FC Crecer	FCコラソン	FCカナリア	勝点	試合数	勝	分	負	得点	失点	得失	順位
grand merry		○ 2 - 0	○ 3 - 1	○ 2 - 1	○ 4 - 2	12	4	4	0	0	11	4	7	1
愛媛FC U-15 新居浜	● 0 - 2		● 1 - 5	○ 3 - 1	○ 3 - 0	6	4	2	0	2	7	8	-1	4
FC Crecer	● 1 - 3	○ 5 - 1		● 2 - 3	○ 5 - 0	6	4	2	0	2	13	7	6	2
FCコラソン	● 1 - 2	● 1 - 3	○ 3 - 2		○ 4 - 2	6	4	2	0	2	9	9	0	3
FCカナリア	● 2 - 4	● 0 - 3	● 0 - 5	● 2 - 4		0	4	0	0	4	4	16	-12	5

第2回 四国クラブユースサッカー (U-15) Partida 2023 ノックアウトステージ

※表記の関係上、チーム名を略表記させていただいております。

ラウンド16・8 運営担当：grand merry

No.	月	日	曜日	時間	対戦	会場	主審・4th	副審
53	12	16	土	10:00	FC Livent 4 <sup>3-0</sup> <sub>1-1</sub> 1 帝人SS	浜公園	シーガルFC	grand merry
54				11:30	シーガルFC 2 <sup>1-1</sup> <sub>1-1</sub> 2 grand merry		FC Livent	帝人SS
61				13:30	FC Livent 5 <sup>2-0</sup> <sub>3-0</sub> 0 grand merry		帝人SS	シーガルFC

※No.54 シーガルFC 5 PK 6 grand merry

ラウンド16・8 運営担当：F.C.Centrale

No.	月	日	曜日	時間	対戦	会場	主審・4th	副審
55	12	16	土	10:00	FCソレアード高知 1 <sup>1-0</sup> <sub>0-0</sub> 1 FCゼブラ	スカイフィールド メイン	横浜ボラリスFC	高知ユナイテッドSC
56				11:30	横浜ボラリスFC 1 <sup>1-0</sup> <sub>0-1</sub> 1 高知ユナイテッドSC		FCソレアード高知	FCゼブラ
62				13:30	FCゼブラ 2 <sup>2-2</sup> <sub>0-1</sub> 3 横浜ボラリスFC		FCソレアード高知	高知ユナイテッドSC

※No.55 FCソレアード高知 3 PK 4 FCゼブラ

※No.56 横浜ボラリスFC 4 PK 2 高知ユナイテッドSC

ラウンド16・8 運営担当：FCリフォルマ

No.	月	日	曜日	時間	対戦	会場	主審・4th	副審
57	12	16	土	10:00	アークレスサッカークラブ 2 <sup>2-3</sup> <sub>0-1</sub> 4 カタマール讃岐U-15	RE;SPO宇多津	丸亀FC	FCリフォルマ
58				11:30	丸亀FC 1 <sup>0-2</sup> <sub>1-0</sub> 2 FCリフォルマ		アークレスサッカークラブ	カタマール讃岐U-15
63				13:30	カタマール讃岐U-15 3 <sup>0-0</sup> <sub>3-0</sub> 0 FCリフォルマ		アークレスサッカークラブ	丸亀FC

ラウンド16・8 運営担当：CSPサッカーアカデミー

No.	月	日	曜日	時間	対戦	会場	主審・4th	副審
59	12	16	土	11:00	LIT新居浜SC 3 <sup>1-3</sup> <sub>2-2</sub> 5 CSPサッカーアカデミー	TSV	FC LiventGSforme	FC Crecer
60				12:30	FC LiventGSforme 4 <sup>3-0</sup> <sub>0-0</sub> 0 FC Crecer		LIT新居浜SC	CSPサッカーアカデミー
64				14:30	CSPサッカーアカデミー 0 <sup>0-0</sup> <sub>0-1</sub> 4 FC LiventGSforme		LIT新居浜SC	FC Crecer

準決勝 運営担当：FC Livent

No.	月	日	曜日	時間	対戦	会場	主審・4th	副審
65	12	17	日	10:00	FC Livent 0 <sup>0-0</sup> <sub>0-0</sub> 0 横浜ボラリスFC	浜公園	カタマール讃岐U-15	FC LiventGSforme
66				11:30	カタマール讃岐U-15 2 <sup>2-0</sup> <sub>0-0</sub> 0 FC LiventGSforme			FC Livent

※No.65 FC Livent 3 PK 4 横浜ボラリスFC

三位決定戦

No.	月	日	曜日	時間	対戦	会場	主審・4th	副審
67	12	17	日	13:30	FC Livent 3 <sup>1-0</sup> <sub>2-0</sub> 0 FC LiventGSforme	浜公園	横浜ボラリスFC	カタマール讃岐U-15

決勝戦

No.	月	日	曜日	時間	対戦	会場	主審・4th	副審
68	12	17	日	15:00	横浜ボラリスFC 1 <sup>0-1</sup> <sub>1-1</sub> 2 カタマール讃岐U-15	浜公園	FC Livent	FC LiventGSforme

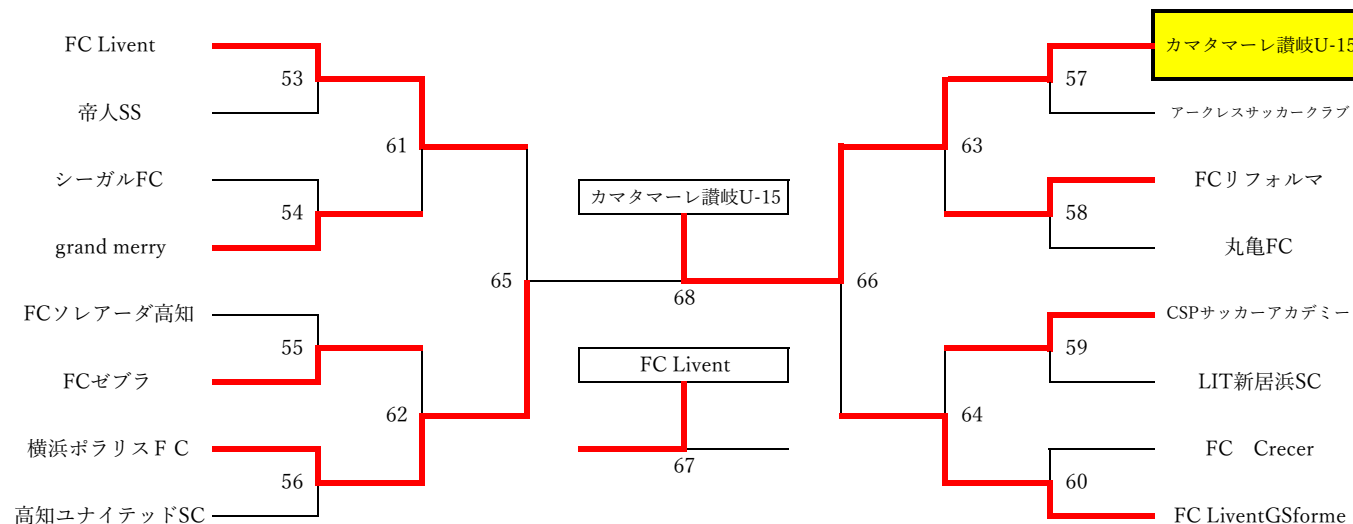

2023年度 第26回 四国クラブユースサッカー新人大会 (U-15) 星取表 (グループステージ)

GROUP.A	FC今治U-15	横浜ボラリスFC	Arancio Giocare	勝点	試合数	勝	分	負	得点	失点	得失	順位
FC今治U-15		○ 5 - 0	○ 2 - 1	6	2	2	0	0	7	1	6	1
横浜ボラリスFC	● 0 - 5		△ 1 - 1	1	2	0	1	1	1	6	-5	3
Arancio Giocare	● 1 - 2	△ 1 - 1		1	2	0	1	1	2	3	-1	2

GROUP.B	愛媛FC U-15	LIT新居浜サッカークラブ	丸亀フットボールクラブジュニアユース	勝点	試合数	勝	分	負	得点	失点	得失	順位
愛媛FC U-15		○ 7 - 0	○ 4 - 0	6	2	2	0	0	11	0	11	1
LIT新居浜サッカークラブ	● 0 - 7		● 1 - 2	0	2	0	0	2	1	9	-8	3
丸亀フットボールクラブジュニアユース	● 0 - 4	○ 2 - 1		3	2	1	0	1	2	5	-3	2

GROUP.C	シーガルFC	アークレスサッカークラブ	三観JYFC estrela	F.C.Centrale	勝点	試合数	勝	分	負	得点	失点	得失	順位
シーガルFC		○ 4 - 0	○ 6 - 1	○ 5 - 0	9	3	3	0	0	15	1	14	1
アークレスサッカークラブ	● 0 - 4		● 0 - 3	○ 3 - 0	3	3	1	0	2	3	7	-4	3
三観JYFC estrela	● 1 - 6	○ 3 - 0		● 1 - 2	3	3	1	0	2	5	8	-3	2
F.C.Centrale	● 0 - 5	● 0 - 3	○ 2 - 1		3	3	1	0	2	2	9	-7	4

GROUP.D	カマタマーレ讃岐U-15	CSPサッカーアカデミージュニアユース	grand merry	FC reverse	勝点	試合数	勝	分	負	得点	失点	得失	順位
カマタマーレ讃岐U-15		○ 2 - 0	○ 2 - 0	○ 10 - 1	9	3	3	0	0	14	1	13	1
CSPサッカーアカデミージュニアユース	● 0 - 2		△ 1 - 1	○ 13 - 1	4	3	1	1	1	14	4	10	2
grand merry	● 0 - 2	△ 1 - 1		○ 6 - 0	4	3	1	1	1	7	3	4	3
FC reverse	● 1 - 10	● 1 - 13	● 0 - 6		0	3	0	0	3	2	29	-27	4

GROUP.E	FC Livent	FCディアモ	FC ブレイズ	FC ALBA	勝点	試合数	勝	分	負	得点	失点	得失	順位
FC Livent		○ 5 - 0	○ 13 - 0	△ 1 - 1	7	3	2	1	0	19	1	18	1
FCディアモ	● 0 - 5		○ 8 - 0	○ 6 - 0	6	3	2	0	1	14	5	9	2
FC ブレイズ	● 0 - 13	● 0 - 8		● 2 - 4	0	3	0	0	3	2	25	-23	4
FC ALBA	△ 1 - 1	● 0 - 6	○ 4 - 2		4	3	1	1	1	5	9	-4	3

GROUP.F	高知ユナイテッドSC	FCソレアード高知	帝人サッカースクール	ディベルティードFC	勝点	試合数	勝	分	負	得点	失点	得失	順位
高知ユナイテッドSC		○ 5 - 0	○ 1 - 0	○ 17 - 0	9	3	3	0	0	23	0	23	1
FCソレアード高知	● 0 - 5		○ 1 - 0	○ 9 - 0	6	3	2	0	1	10	5	5	2
帝人サッカースクール	● 0 - 1	● 0 - 1		○ 11 - 0	3	3	1	0	2	11	2	9	3
ディベルティードFC	● 0 - 17	● 0 - 9	● 0 - 11		0	3	0	0	3	0	37	-37	4

GROUP.G	F.C.コマラント	FCリフォルマ	FCコラソン	リベラルE.C	勝点	試合数	勝	分	負	得点	失点	得失	順位
F.C.コマラント		○ 3 - 0	○ 12 - 0	○ 3 - 0	9	3	3	0	0	18	0	18	1
FCリフォルマ	● 0 - 3		○ 6 - 0	○ 2 - 1	6	3	2	0	1	8	4	4	2
FCコラソン	● 0 - 12	● 0 - 6		△ 0 - 0	1	3	0	1	2	0	18	-18	4
リベラルE.C	● 0 - 3	● 1 - 2	△ 0 - 0		1	3	0	1	2	1	5	-4	3

GROUP.H	徳島ヴォルティスジュニアユース	愛媛FC U-15 新居浜	松山サッカースクールジュニアユース	FC小松島	勝点	試合数	勝	分	負	得点	失点	得失	順位
徳島ヴォルティスジュニアユース		○ 1 - 0	○ 8 - 0	○ 5 - 1	9	3	3	0	0	14	1	13	1
愛媛FC U-15 新居浜	● 0 - 1		○ 5 - 0	○ 1 - 0	6	3	2	0	1	6	1	5	2
松山サッカースクールジュニアユース	● 0 - 8	● 0 - 5		○ 3 - 0	3	3	1	0	2	3	13	-10	3
FC小松島	● 1 - 5	● 0 - 1	● 0 - 3		0	3	0	0	3	1	9	-8	4

GROUP.I	FC LiventGSform	ブルミエール徳島	愛媛ユナイテッドFC	SORA	勝点	試合数	勝	分	負	得点	失点	得失	順位
FC LiventGSform		● 0 - 2	○ 5 - 2	● 0 - 1	3	3	1	0	2	5	5	0	2
ブルミエール徳島	○ 2 - 0		○ 3 - 1	○ 2 - 0	9	3	3	0	0	7	1	6	1
愛媛ユナイテッドFC	● 2 - 5	● 1 - 3		○ 3 - 2	3	3	1	0	2	6	10	-4	4
SORA	○ 1 - 0	● 0 - 2	● 2 - 3		3	3	1	0	2	3	5	-2	3

GROUP.J	徳島FCリベリモ	FCゼブラ	FC徳島ジュニアユース	FCカナリア	勝点	試合数	勝	分	負	得点	失点	得失	順位
徳島FCリベリモ		● 0 - 1	○ 3 - 0	○ 6 - 1	6	3	2	0	1	9	2	7	2
FCゼブラ	○ 1 - 0		○ 6 - 1	○ 15 - 0	9	3	3	0	0	22	1	21	1
FC徳島ジュニアユース	● 0 - 3	● 1 - 6		○ 4 - 1	3	3	1	0	2	5	10	-5	3
FCカナリア	● 1 - 6	● 0 - 15	● 1 - 4		0	3	0	0	3	2	25	-23	4

2023年度 第26回 四国クラブユースサッカー新人大会 (U-15) 組み合わせ (ノックアウトステージ)

1位トーナメント (1~10位決定トーナメント)

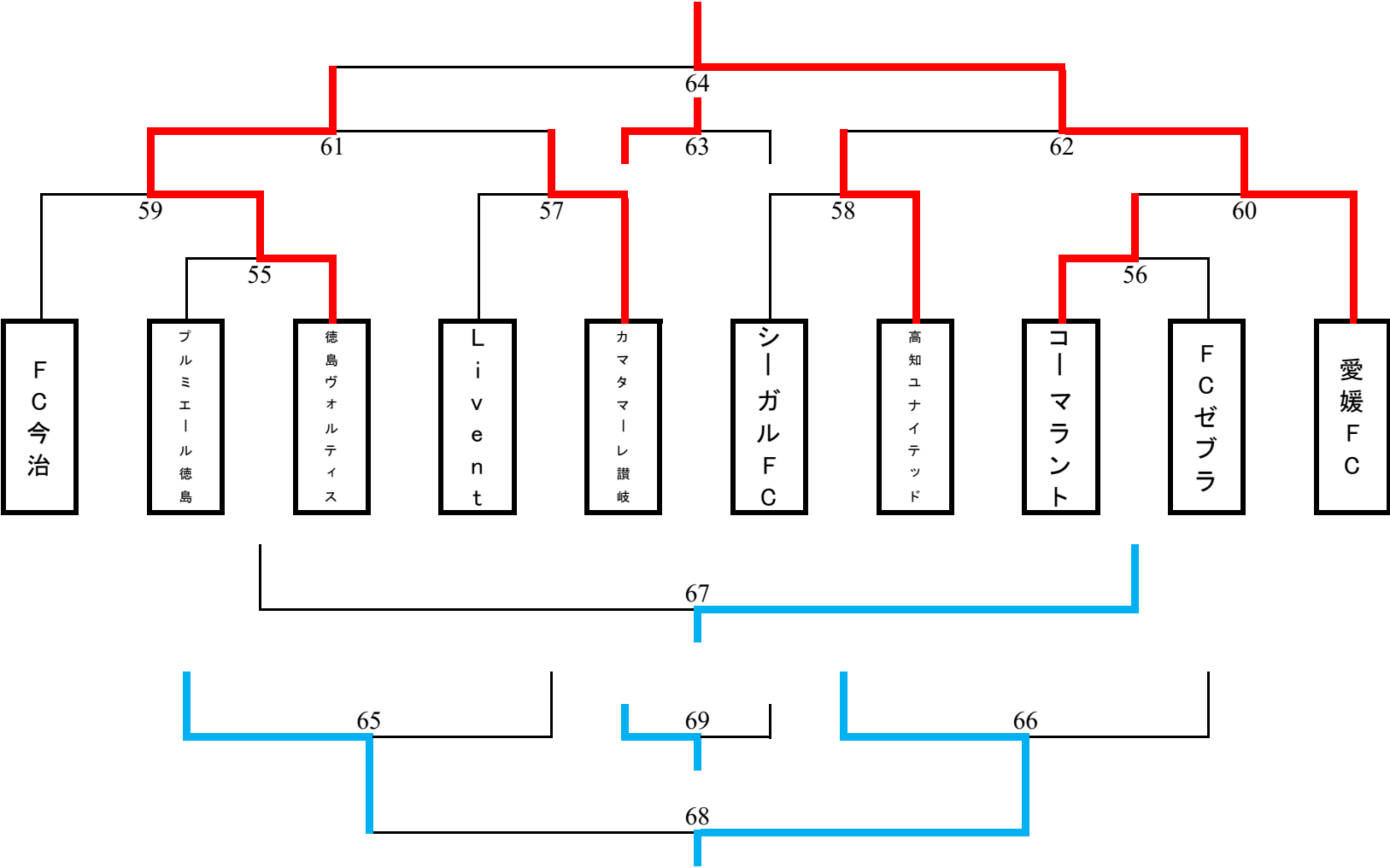

2位トーナメント (11~20位決定トーナメント)

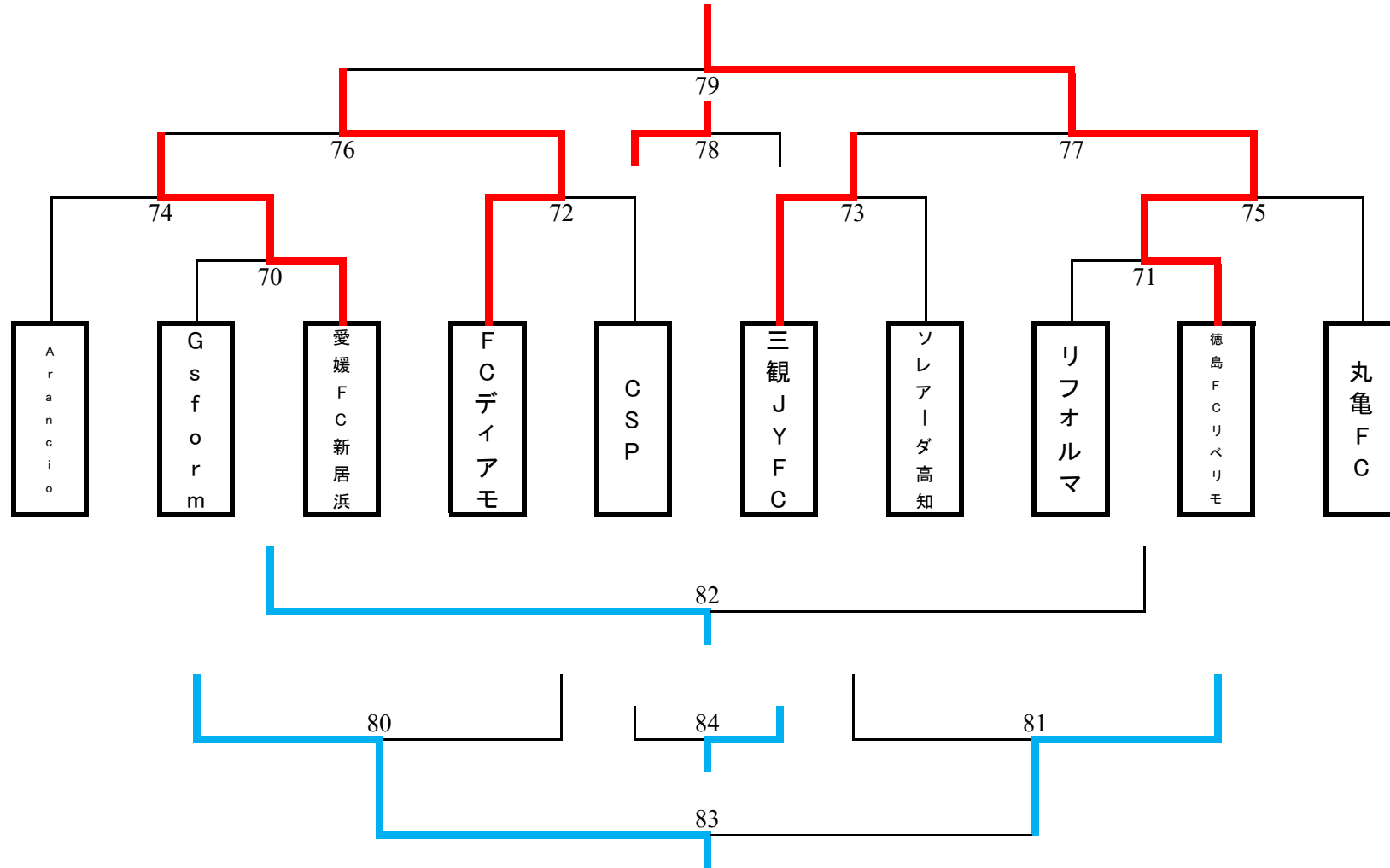

3位トーナメント (21~30位決定トーナメント)

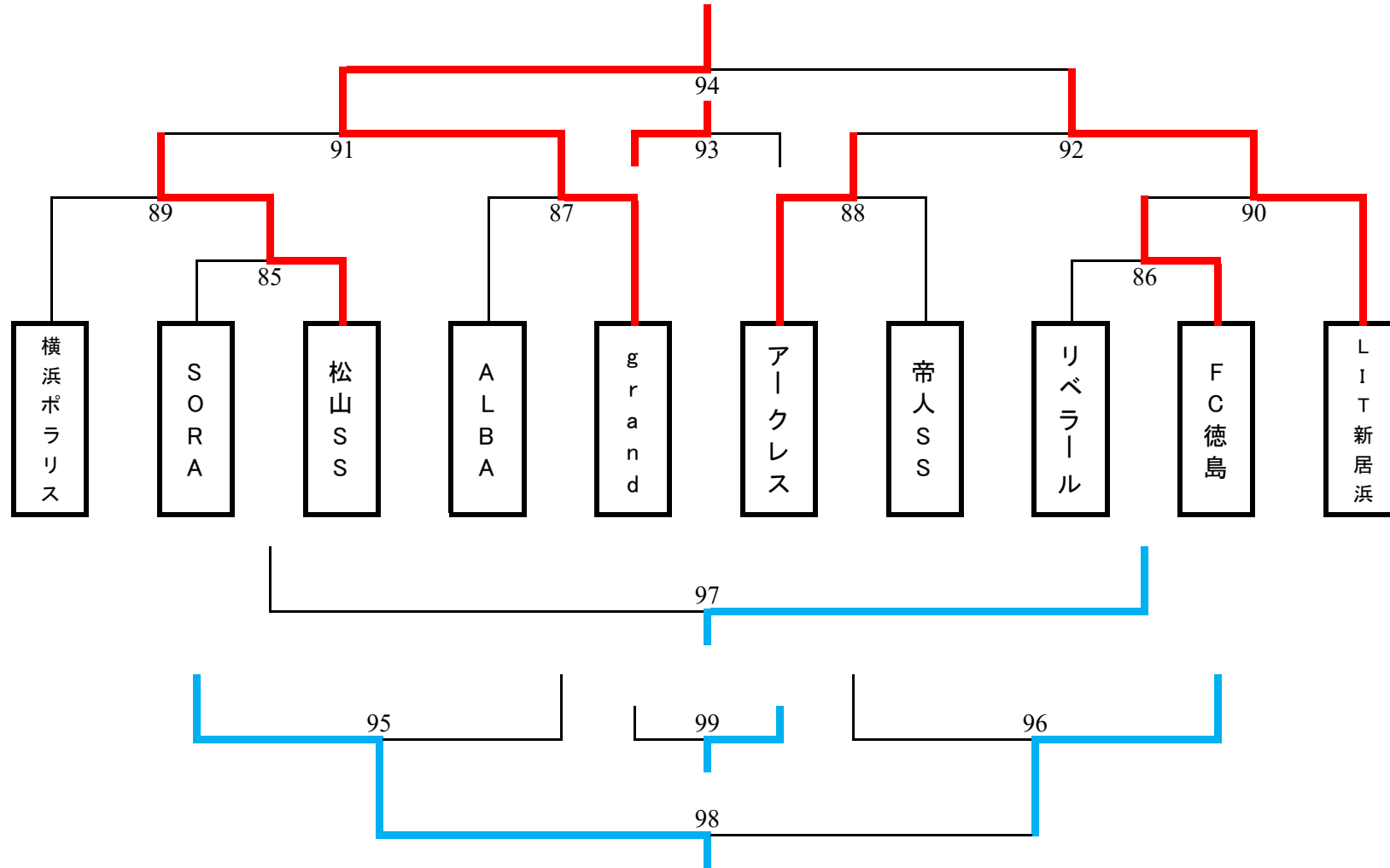



4位トーナメント (31~38位決定トーナメント)

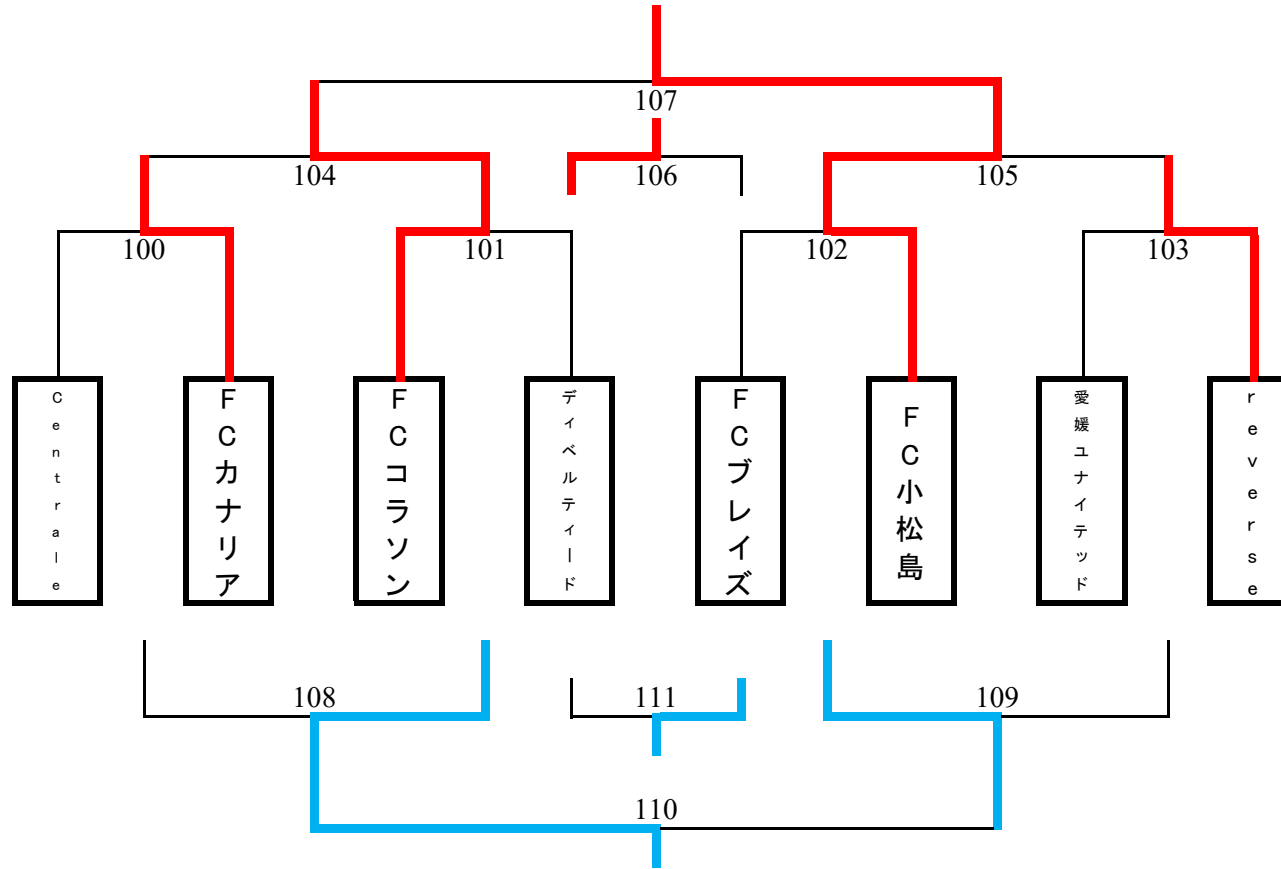

2023年度 第26回 四国クラブユースサッカー新人大会 (U-15) 組み合わせ (ノックアウトステージ)

※表記の関係上、チーム名を略式表記させていただいております。

2 月 17 日 (土) スカイフィールド・M (運営) FC Livent

No.	GS順位	時間	対戦		主審・4th	副審2名
55	1位	11:00	ブルミエール徳島 1	0-1 1-1	2 徳島ヴォルティス	FC Livent FC今治
57	1位	12:05	FC Livent 0	0-1 0-2	3 カタママーレ讃岐	ブルミエール徳島 徳島ヴォルティス
59	1位	13:10	FC今治 1	1-0 0-1	1 徳島ヴォルティス	カタママーレ讃岐 FC Livent

※No.59 FC今治 (2 PK 4) 徳島ヴォルティス

2 月 17 日 (土) スカイフィールド・A (運営) シーガルFC

No.	GS順位	時間	対戦		主審・4th	副審2名
56	1位	11:00	コマラント 2	1-2 1-0	2 FCゼブラ	高知ユナイテッド 愛媛FC
58	1位	12:05	シーガルFC 1	1-2 0-1	3 高知ユナイテッド	コマラント FCゼブラ
60	1位	13:10	愛媛FC 3	3-0 0-1	1 コマラント	シーガルFC 高知ユナイテッド

※No.56 コマラント (8 PK 7) FCゼブラ

2 月 17 日 (土) やまじ風公園 (運営) FCディアモ

No.	GS順位	時間	対戦		主審・4th	副審2名
70	2位	11:00	GSform 0	0-2 0-6	8 愛媛FC新居浜	FCディアモ Arancio
72	2位	12:05	FCディアモ 3	1-1 2-0	1 CSP	GSform 愛媛FC新居浜
74	2位	13:10	Arancio 1	0-1 1-4	5 愛媛FC新居浜	CSP FCディアモ

2 月 17 日 (土) 浜公園 (運営) 三観JYFC

No.	GS順位	時間	対戦		主審・4th	副審2名
71	2位	11:00	FCリフォルマ 0	0-2 0-1	3 徳島FCリベリモ	ソレアード高知 丸亀FC
73	2位	12:05	三観JYFC 2	2-1 0-1	2 ソレアード高知	FCリフォルマ 徳島FCリベリモ
75	2位	13:10	丸亀FC 2	1-1 1-2	3 徳島FCリベリモ	三観JYFC ソレアード高知

※No.73 三観JYFC (5 PK 4) ソレアード高知

2 月 17 日 (土) 三野健康防災公園・陸上 (運営) FC徳島

No.	GS順位	時間	対戦		主審・4th	副審2名
85	3位	10:00	SORA 3	1-1 2-3	4 松山サッカースクール	FC徳島 リベラル
86	3位	11:05	リベラル 1	0-1 1-0	1 FC徳島	SORA 松山サッカースクール
87	3位	12:10	FC ALBA 0	0-1 0-1	2 grand merry	帝人 アークレス
88	3位	13:15	アークレス 5	2-1 3-0	1 帝人	FC ALBA grand merry
89	3位	14:20	横浜ポラリス 0	0-0 0-1	1 松山サッカースクール	FC徳島 LIT新居浜
90	3位	15:25	LIT新居浜 1	1-0 0-0	0 FC徳島	松山サッカースクール 横浜ポラリス

※No.86 リベラル (4 PK 5) FC徳島

※三野健康防災公園・西(中央)は、アップ場として使用。

2 月 17 日 (土) 三野健康防災公園・東 (運営) FCコラソン

No.	GS順位	時間	対戦		主審・4th	副審2名
100	4位	10:00	F. C. Centrale 0	0-1 0-1	2 FCカナリア	ディベルティード FCコラソン
101	4位	11:05	FCコラソン 1	1-0 0-0	0 ディベルティード	F.C.Centrale FCカナリア
102	4位	12:10	FCブレイズ 1	0-4 1-3	7 FC小松島	FC reverse 愛媛ユナイテッド
103	4位	13:15	愛媛ユナイテッド 1	1-0 0-1	1 FC reverse	FCブレイズ FC小松島
104	4位	14:20	FCカナリア 1	0-2 1-0	2 FCコラソン	FC reverse FC小松島
105	4位	15:25	FC小松島 6	4-0 2-0	0 FC reverse	FCコラソン FCカナリア

※No.103 愛媛ユナイテッド (7 PK 8) FC reverse

2月18日(日) やまじ風公園 (運営) 愛媛FC

No.	GS順位	時間	対戦			主審・4th	副審2名
61	1位	10:00	徳島ヴォルティス	1-0 0-0	0	カマタマーレ讃岐	高知ユナイテッド 愛媛FC
62	1位	11:05	高知ユナイテッド	0-0 0-1	2	愛媛FC	徳島ヴォルティス カマタマーレ讃岐
63	3・4位決	13:15	カマタマーレ讃岐	3-1 2-0	1	高知ユナイテッド	徳島ヴォルティス 愛媛FC
64	1・2位決	14:20	徳島ヴォルティス	0-0 0-1	1	愛媛FC	カマタマーレ讃岐 高知ユナイテッド

2月18日(日) リスポ宇多津 (運営) 三観JYFC

No.	GS順位	時間	対戦			主審・4th	副審2名
76	2位	10:00	愛媛FC新居浜	2-1 1-2	3	FCディアモ	三観JYFC 徳島FCリベリモ
77	2位	11:05	三観JYFC	1-1 0-2	5	徳島FCリベリモ	愛媛FC新居浜 FCディアモ
78	13・14位決	13:15	愛媛FC新居浜	4-2 2-0	1	三観JYFC	FCディアモ 徳島FCリベリモ
79	11・12位決	14:20	FCディアモ	3-0 3-1	4	徳島FCリベリモ	愛媛FC新居浜 三観JYFC

2月18日(日) みろく自然公園 (運営) LIT新居浜

No.	GS順位	時間	対戦			主審・4th	副審2名
91	3位	10:30	松山サッカースクール	0-0 0-1	2	grand merry	アークレス LIT新居浜
92	3位	11:35	アークレス	0-0 0-1	1	LIT新居浜	松山サッカースクール grand merry
93	23・24位決	13:45	松山サッカースクール	3-2 1-0	1	アークレス	grand merry LIT新居浜
94	21・22位決	14:50	grand merry	1-0 0-0	0	LIT新居浜	松山サッカースクール アークレス

2月18日(日) スカイフィールド・M (運営) FCコラソン

No.	GS順位	時間	対戦			主審・4th	副審2名
107	31・32位決	11:00	FCコラソン	1-1 0-1	2	FC小松島	FCカナリア FC reverse
106	33・34位決	12:05	FCカナリア	6-2 4-3	4	FC reverse	FCコラソン FC小松島
111	35・36位決	14:15	F.C.Centrale	1-0 0-0	0	愛媛ユナイテッド	FC小松島 FCコラソン

2月18日(日) 三野健康防災公園・陸上 (運営) コーマラント

No.	GS順位	時間	対戦			主審・4th	副審2名
65	1位	10:00	FC今治	0-0 0-0	1	FC Livent	コーマラント シーガルFC
66	1位	11:05	シーガルFC	0-0 0-2	2	コーマラント	FC Livent FC今治
67	9・10位決	12:10	ブルミエール徳島	2-1 1-0	0	FCゼブラ	FC Livent コーマラント
68	7・8位決	13:15	FC今治	3-0 0-0	0	シーガルFC	ブルミエール徳島 FCゼブラ
69	5・6位決	14:20	FC Livent	0-0 0-2	4	コーマラント	FC今治 シーガルFC

2月18日(日) 三野健康防災公園・西(中央) (運営) 丸亀FC

No.	GS順位	時間	対戦			主審・4th	副審2名
80	2位	10:00	Arancio	1-0 1-4	6	CSP	丸亀FC ソレアード高知
81	2位	11:05	ソレアード高知	1-1 0-1	1	丸亀FC	CSP Arancio
82	19・20位決	12:10	GSform	1-0 1-0	1	FCリフォルマ	CSP ソレアード高知
83	17・18位決	13:15	Arancio	1-1 0-1	2	丸亀FC	GSform FCリフォルマ
84	15・16位決	14:20	CSP	0-0 0-0	0	ソレアード高知	Arancio 丸亀FC

※No.81 ソレアード高知 (7 PK 6) 丸亀FC

※No.82 GSform (1 PK 3) FCリフォルマ

※No.84 CSP (4 PK 2) FCソレアード高知

2月18日(日) 三野健康防災公園・東 (運営) FC徳島

No.	GS順位	時間	対戦			主審・4th	副審2名
95	3位	10:00	横浜ポラリス	1-1 0-2	2	FC ALBA	FC徳島 帝人
96	3位	11:05	帝人	2-1 1-0	0	FC徳島	FC ALBA 横浜ポラリス
97	29・30位決	12:10	SORA	2-2 0-1	1	リベラール	FC ALBA 帝人
98	27・28位決	13:15	横浜ポラリス	0-0 0-0	0	FC徳島	SORA リベラール
99	25・26位決	14:20	FC ALBA	4-1 3-0	2	帝人	横浜ポラリス FC徳島

※No.98 横浜ポラリス (0 PK 2) FC徳島

2月18日(日) スカイフィールド・A (運営) FCブレイズ

No.	GS順位	時間	対戦			主審・4th	副審2名
108	4位	11:00	F.C.Centrale	5-4 1-0	0	ディベルティード	FCブレイズ 愛媛ユナイテッド
109	4位	12:05	FCブレイズ	2-0 2-2	3	愛媛ユナイテッド	F.C.Centrale ディベルティード
110	37・38位決	14:15	ディベルティード	2-1 0-5	6	FCブレイズ	FC reverse FCカナリア

## 2023年度 第26回 四国クラブユースサッカー新人大会(U-15)

1位	愛媛FC U-15
2位	徳島ヴォルティスジュニアユース
3位	カマタマーレ讃岐U-15
4位	高知ユナイテッドSC
5位	F.C.コマラント
6位	FC Livent
7位	FC今治U-15
8位	シーガルFC
9位	プルミエール徳島
10位	FCゼブラ
11位	徳島FCリベリモ
12位	FCディアモ
13位	愛媛FC U-15 新居浜
14位	三観JYFC estrela
15位	CSPサッカーアカデミージュニアユース
16位	FCソレアーダ高知
17位	丸亀フットボールクラブジュニアユース
18位	Arancio Giocare
19位	FC リフォルマ
20位	FC LiventGSform
21位	grand merry
22位	LIT新居浜サッカークラブ
23位	松山サッカースクールジュニアユース
24位	アークレスサッカークラブ
25位	FC ALBA
26位	帝人サッカースクール
27位	FC徳島ジュニアユース
28位	横浜ポラリスFC
29位	SORA
30位	リベラールE.C
31位	FC小松島
32位	FC コラソン
33位	FCカナリア
34位	FC reverse
35位	F.C.Centrale
36位	愛媛ユナイテッドFC
37位	FC ブレイズ
38位	ディベルティードFC

## 2023年度 高知県U-15サッカー地区トレ對抗戦

節	月日	kickoff	Cards			会場
1	7月30日(日)	10:00	中央	2 - 2	高吾	野市ふれあい 野球場
		11:15	西部	2 - 0	東部	
2	8月27日(日)	9:30	西部	3 - 0	高吾	西南大規模公園 多目的広場
		11:15	東部	1 - 1	中央	
3	9月3日(日)	9:30	東部	1 - 1	高吾	西南大規模公園 多目的広場
		11:15	西部	1 - 2	中央	

	東部	中央	高吾	西部	勝	分	負	勝点	得点	失点	得失 点差	順位
東部	△ 1 - 1	△ 1 - 1	△ 1 - 1	× 0 - 2	0	2	1	2	2	4	-2	3
中央	△ 1 - 1	△ 2 - 2	△ 2 - 2	○ 2 - 1	1	2	0	5	5	4	1	2
高吾	△ 1 - 1	△ 2 - 2	△ 3 - 0	× 0 - 3	0	2	1	2	3	6	-3	4
西部	○ 2 - 0	× 1 - 3	○ 3 - 0	○ 3 - 0	2	0	1	6	6	3	3	1

# 第18回U-15四国地区トレセンサッカー大会

日時: 2023年11月23日(木・祝)

会場: 土佐西南大規模公園 多目的広場(人工芝A・B面)

愛媛県: 南予トレセン

徳島県: 西部トレセン

高知県: 西部トレセン

香川県: 中西讃トレセン

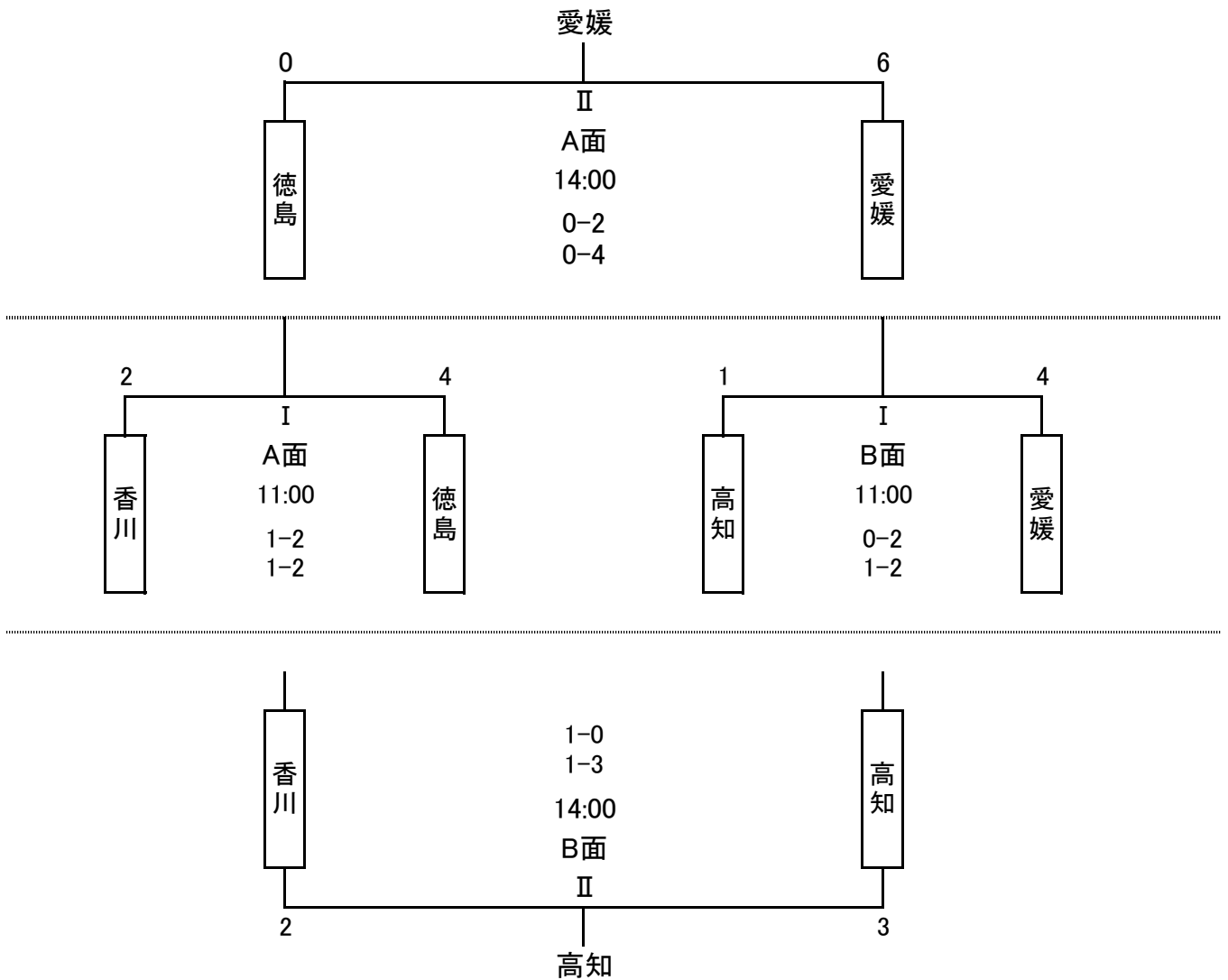

## 2023 第15回 四国U-13トレセン対抗戦 試合結果

	香川	愛媛	高知	徳島	勝点	得点	失点	得失点	順位
香川	△	×	○						
	2 $\begin{pmatrix} 2-0 \\ 0-2 \end{pmatrix}$ 2	2 $\begin{pmatrix} 2-0 \\ 0-2 \end{pmatrix}$ 2	0 $\begin{pmatrix} 0-0 \\ 0-1 \end{pmatrix}$ 1	6 $\begin{pmatrix} 3-0 \\ 3-0 \end{pmatrix}$ 0	4	8	3	5	2
愛媛	△	×	○						
	2 $\begin{pmatrix} 0-2 \\ 2-0 \end{pmatrix}$ 2	1 $\begin{pmatrix} 0-1 \\ 1-2 \end{pmatrix}$ 3	5 $\begin{pmatrix} 2-0 \\ 3-1 \end{pmatrix}$ 1		4	8	6	2	3
高知	○	○	×						
	1 $\begin{pmatrix} 0-0 \\ 1-0 \end{pmatrix}$ 0	3 $\begin{pmatrix} 1-0 \\ 2-1 \end{pmatrix}$ 1	6 $\begin{pmatrix} 3-0 \\ 3-0 \end{pmatrix}$ 0		9	10	1	9	1
徳島	×	×	×	○					
	0 $\begin{pmatrix} 0-3 \\ 0-3 \end{pmatrix}$ 6	1 $\begin{pmatrix} 0-2 \\ 1-3 \end{pmatrix}$ 5	0 $\begin{pmatrix} 0-3 \\ 0-3 \end{pmatrix}$ 6		0	1	17	-16	4

## 2023 第15回 四国U-14トレセン対抗戦 試合結果

	香川	愛媛	高知	徳島	勝点	得点	失点	得失点	順位
香川	△	○	○						
	2 $\begin{pmatrix} 0-2 \\ 2-0 \end{pmatrix}$ 2	1 $\begin{pmatrix} 0-0 \\ 1-0 \end{pmatrix}$ 0	2 $\begin{pmatrix} 0-1 \\ 2-0 \end{pmatrix}$ 1		7	5	3	2	1
愛媛	△	△	○						
	2 $\begin{pmatrix} 2-0 \\ 0-2 \end{pmatrix}$ 2	2 $\begin{pmatrix} 1-0 \\ 1-2 \end{pmatrix}$ 2	1 $\begin{pmatrix} 0-0 \\ 1-0 \end{pmatrix}$ 0		5	5	4	1	2
高知	×	△	×						
	0 $\begin{pmatrix} 0-0 \\ 0-1 \end{pmatrix}$ 1	2 $\begin{pmatrix} 0-1 \\ 2-1 \end{pmatrix}$ 2	4 $\begin{pmatrix} 3-0 \\ 1-0 \end{pmatrix}$ 0		4	6	3	3	3
徳島	×	×	×	○					
	1 $\begin{pmatrix} 1-0 \\ 0-2 \end{pmatrix}$ 2	0 $\begin{pmatrix} 0-0 \\ 0-1 \end{pmatrix}$ 1	0 $\begin{pmatrix} 0-3 \\ 0-1 \end{pmatrix}$ 4		0	1	7	-6	4

## 少年男子

8月4日（金）

時 間	場 所	対 戦			
16:00	北条スポーツセンター 球技場	B	高知	2 $\begin{pmatrix} 1-2 \\ 1-3 \end{pmatrix}$	5 徳島 C
18:00	北条スポーツセンター 球技場	A	愛媛	1 $\begin{pmatrix} 0-0 \\ 1-0 \end{pmatrix}$	0 香川 D

8月5日（土）

時 間	場 所	対 戦			
16:00	北条スポーツセンター 球技場	B	高知	0 $\begin{pmatrix} 0-0 \\ 0-0 \end{pmatrix}$	0 香川 D
18:00	北条スポーツセンター 球技場	A	愛媛	0 $\begin{pmatrix} 0-1 \\ 0-2 \end{pmatrix}$	3 徳島 C

8月6日（日）

時 間	場 所	対 戦			
16:00	北条スポーツセンター 球技場	C	徳島	3 $\begin{pmatrix} 2-2 \\ 1-1 \end{pmatrix}$	3 香川 D
16:00	北条スポーツセンター 陸上競技場	A	愛媛	0 $\begin{pmatrix} 0-0 \\ 0-1 \end{pmatrix}$	1 高知 B

※組合せの左側のチームを本部席より左側のベンチとする。

	愛媛	高知	徳島	香川	勝	敗	分	勝点	得失点	順位
愛媛		×	×	○	1	2	0	3	-3	3
		0-1	0-3	1-0						
高知	○		×	△	1	1	1	4	-2	2
	1-0		2-5	0-0						
徳島	○	○		△	2	0	1	7	6	1
	3-0	5-2		3-3						
香川	×	△	△		0	1	2	2	-1	4
	0-1	0-0	3-3							

※ 徳島県・高知県は、特別国体（鹿児島県）に出場



# 特別国民体育大会（サッカー競技）

## [少年男子]

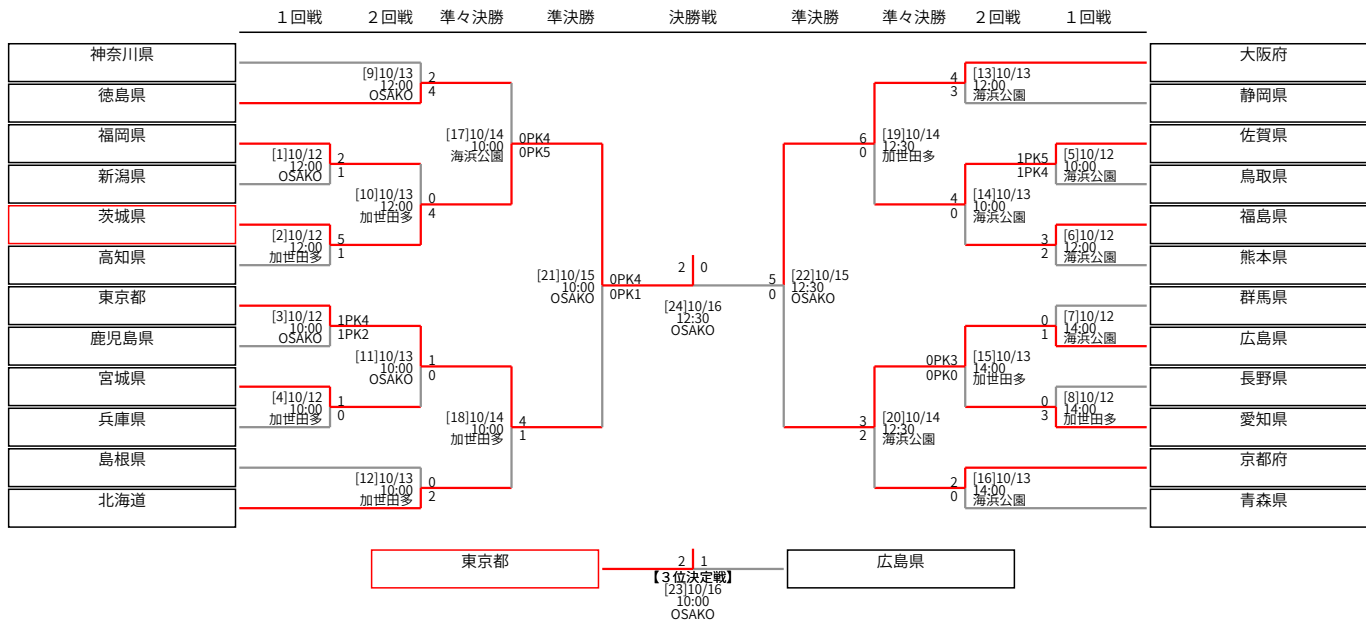



# JFA 第29回全日本U-15フットサル選手権大会 高知県大会

2023年10月8日(日) 会場：高知県立青少年体育館

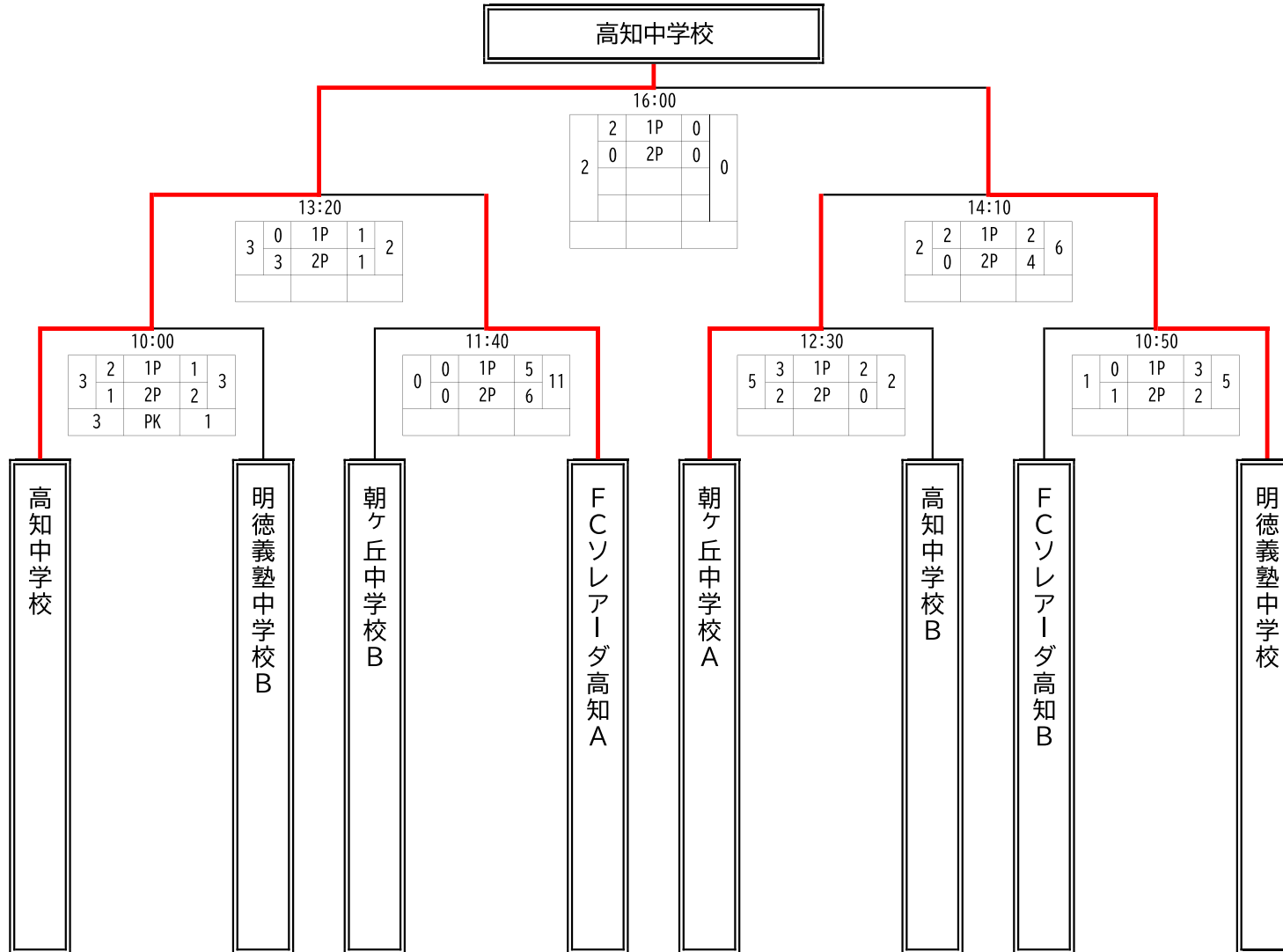

高知中学校は11月19日(日)アリーナ土居で開催の四国大会に出場

# JFA 第29回 全日本U-15フットサル選手権大会 四国大会

開催日 2023年11月19日 (日)

会場 アリーナ土居 (愛媛県四国中央市)

大会形式 リーグ戦

試合時間 24分間 (各12分間2ピリオド) HTのインターバル5分間

※同点の場合 引き分け

勝点 勝ち3点、分け1点、負け0点

## 参加チーム

M.FC高松JrY. (香川県)

FC.Livent (愛媛県)

徳島市城西中学校 (徳島県)

高知中学校 (高知県)

## 星取表

順位	チーム名	M.FC高松JrY.	徳島市城西中学校	FC.Livent	高知中学校	勝敗			得失点			勝点
						勝	分	負	得	失	差	
3	M.FC高松JrY.		○ 5 - 3	● 2 - 3	● 0 - 6	1		2	7	12	-5	3
4	徳島市城西中学校	● 3 - 5		● 0 - 9	● 1 - 3			3	4	17	-13	0
1	FC.Livent	○ 3 - 2	○ 9 - 0		○ 2 - 1	3			14	3	11	9
2	高知中学校	○ 6 - 0	○ 3 - 1	● 1 - 2		2		1	10	3	7	6

## 対戦表

第1試合	10:00	M.FC高松JrY.	5	2 3	-	2 1	3	徳島市城西中学校
第2試合	11:10	FC.Livent	2	2 0	-	0 1	1	高知中学校
第3試合	12:50	M.FC高松JrY.	2	0 2	-	1 2	3	FC.Livent
第4試合	14:00	徳島市城西中学校	1	1 0	-	1 2	3	高知中学校
第5試合	15:40	M.FC高松JrY.	0	0 0	-	3 3	6	高知中学校
第6試合	16:50	徳島市城西中学校	0	0 0	-	3 6	9	FC.Livent

### 同一勝ち点での順位決定方法

- ① 当該チーム間の対戦成績
- ② 当該チーム間の得失点差
- ③ 当該チーム間の総得点
- ④ 総得失点差
- ⑤ 総得点数
- ⑥ 下記に基づくポイント合計が、より少ないチーム
  - (ア) 警告 1回 1ポイント
  - (イ) 警告 2回による退場1回 3ポイント
  - (ウ) 退場 1回 3ポイント
  - (エ) 警告 1回に続く退場1回 4ポイント
- ⑦ 抽選

FC.Livent (愛媛県) と高知中学校 (高知県) が

2024年1月6日から栃木県で行われる全国大会に出場



# JFA 第29回全日本 U-15 フットサル選手権大会

## ■予選ラウンド

### グループD

順位	チーム名	勝点	勝	引	敗	得点	失点	得失点
1	FCプリンカール安城(東海地域第1代表/愛知県)	9	3	0	0	12	1	+11
2	レガリス小樽U-15(北海道地域第2代表/北海道)	4	1	1	1	8	11	-3
3	長岡JYFC(北信越地域第1代表/新潟県)	3	1	0	2	13	10	+3
4	高知中学校(四国地域第2代表/高知県)	1	0	1	2	3	14	-11

### 第1節 2024年1月6日

7	2024年1月6日 13:00	長岡JYFC (北信越地域第1代表/新潟県)	<u>1-3</u>	FCプリンカール安城 (東海地域第1代表/愛知県)	日環アリーナ栃木 ピッチA
8	2024年1月6日 13:00	高知中学校 (四国地域第2代表/高知県)	<u>2-2</u>	レガリス小樽U-15 (北海道地域第2代表/北海道)	日環アリーナ栃木 ピッチB

### 第2節 2024年1月6日

15	2024年1月6日 17:00	FCプリンカール安城 (東海地域第1代表/愛知県)	<u>5-0</u>	高知中学校 (四国地域第2代表/高知県)	日環アリーナ栃木 ピッチA
16	2024年1月6日 17:00	レガリス小樽U-15 (北海道地域第2代表/北海道)	<u>6-5</u>	長岡JYFC (北信越地域第1代表/新潟県)	日環アリーナ栃木 ピッチB

第3節 2024年1月7日

23	2024年1月7日 15:00	長岡JYFC (北信越地域第1代表/新潟県)	<u>7-1</u>	高知中学校 (四国地域第2代表/高知県)
日環アリーナ栃木 ピッチA				
24	2024年1月7日 15:00	レガリス小樽U-15 (北海道地域第2代表/北海道)	<u>0-4</u>	FCプリンカール安城 (東海地域第1代表/愛知県)
日環アリーナ栃木 ピッチB				

■決勝ラウンド

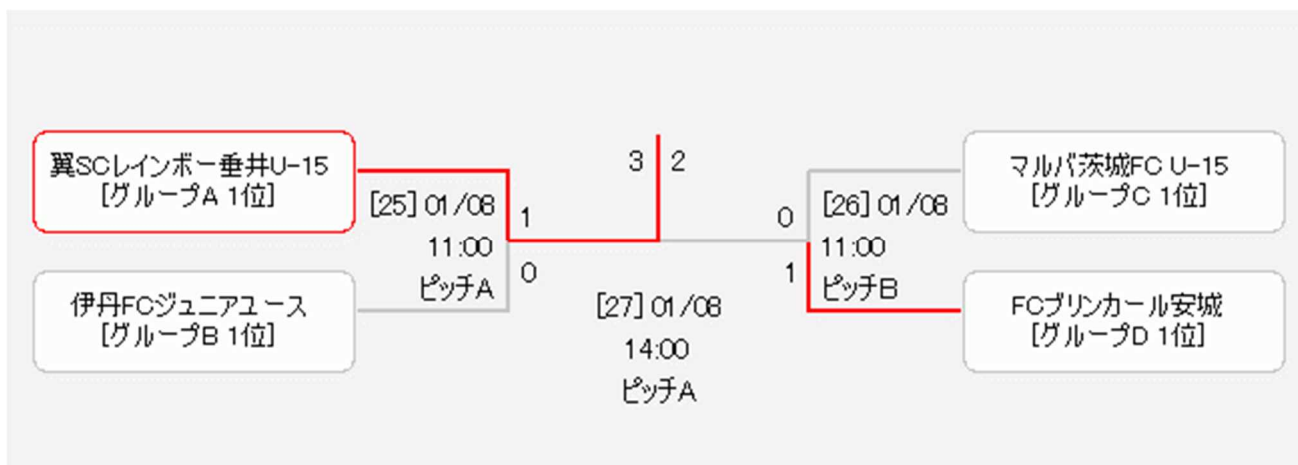

# 令和5年度 バストイレブン (第3種)

1	GK	こもり なる 小森 成 (明德義塾)
2	FP	おかざき らく 岡崎 樂 (Arancio Giocare)
3		おおくぼ そうま 大久保 颯真 (ソレアーダ高知)
4		のむら みつき 野村 充希 (ソレアーダ高知)
5		いえいし たくみ 家石 匠 (明德義塾)
6		さきおか えいた 崎岡 瑛太 (横浜ポラリスFC)
7		きよおか かい 清岡 海壺 (横浜ポラリスFC)
8		たかなみ けいご 高浪 恵吾 (土佐)
9		やまさき ちたか 山崎 智太 (高知)
10		やすおか ゆうま 安岡 佑真 (高知)
11		くりもと あいじ 栗本 愛司 (高知)