

2014年度 高知県サッカー協会 3種
《 全大会結果 》



1部 前・後期

チーム名	明德	土佐	朝倉	北陵	宿毛	大方	コラソン	清水ヶ丘	介良	横浜・南	前期(上)・後期(下)集計					通年集計										
											勝	自	分	勝ち点	得点	失点	得失点差	順位	勝	自	分	勝ち点	得点	失点	得失点差	順位
明德		○	△	○	○	○	●	○	△	○	6	1	2	20	27	11	16	2	11	3	4	37	71	39	32	3
	●	●	○	△	○	○	○	○	○	○	5	2	2	17	44	28	16	3								
土佐	●		○	○	●	○	●	○	○	○	6	3	0	18	31	8	23	3	14	4	0	42	63	23	40	2
	○	○	○	○	○	○	○	○	○	○	8	1	0	24	32	15	17	2								
朝倉	△	●		●	●	○	●	●	○	○	3	5	1	10	14	30	-16	7	5	10	3	18	31	64	-33	8
	●	●	○	○	○	○	○	○	○	○	2	5	2	8	17	34	-17	8								
北陵	●	●	○		○	○	●	△	○	○	5	3	1	16	11	9	2	4	8	7	3	27	26	37	-11	5
	○	○	○	○	○	○	○	○	○	○	3	4	2	11	15	28	-13	6								
宿毛	●	○	○	●		○	●	●	○	○	3	6	0	9	11	18	-7	8	7	10	1	22	24	37	-13	6
	●	●	○	○	○	○	○	○	○	○	4	4	1	13	13	19	-6	5								
大方	○	●	●	○	○		○	○	○	○	4	5	0	12	28	22	6	6	7	11	0	21	59	49	10	7
	●	●	●	○	○	○	○	○	○	○	3	6	0	9	31	27	4	7								
コラソン	○	○	○	○	○	○		○	○	○	9	0	0	27	69	4	65	1	18	0	0	54	168	6	162	1
	○	○	○	○	○	○	○	○	○	○	9	0	0	27	99	2	97	1								
清水ヶ丘	●	●	○	△	○	●	●		○	○	4	4	1	13	20	18	2	5	8	6	4	28	44	45	-1	4
	△	●	△	△	○	○	○	○	○	○	4	2	3	15	24	27	-3	4								
介良	△	●	●	●	●	●	●	●		○	0	8	1	1	9	49	-40	10	0	16	2	2	21	114	-93	10
	●	●	△	●	●	●	●	●	○	○	0	8	1	1	12	65	-53	10								
横浜・南	●	●	●	●	○	●	●	●	○		2	7	0	6	9	60	-51	9	3	14	1	10	18	111	-93	9
	○	○	○	○	△	○	○	○	○	○	1	7	1	4	9	51	-42	9								

2部Aブロック 前期

	学芸	市安芸	土佐塾	朝ヶ丘	ポラリス	旭	鏡野	日高	香南	久礼	勝	負	分	勝点	総得点	総失点	得失点差	試合数	残試合	順位
1	学芸	○ 2-1	○ 4-2	○ 7-2	○ 6-1	○ 2-1	○ 3-1	× 1-3	△ 2-2	○ 2-1	7	1	1	22	29	14	15	9	0	3
2	市安芸	× 1-2	○ 5-1	○ 7-1	× 1-4	○ 6-1	× 0-1	× 0-5	× 1-2	○ 3-0	4	5	0	12	24	17	7	9	0	5
3	土佐塾	× 2-4	× 1-5	○ 7-0	× 0-1	○ 2-0	○ 6-0	× 0-1	× 0-3	○ 3-0	4	5	0	12	21	14	7	9	0	6
4	朝ヶ丘	× 2-7	× 1-7	× 0-7	× 1-6	× 0-8	× 0-6	× 0-3	× 0-7	× 1-6	0	9	0	0	5	57	-52	9	0	10
5	ポラリス	× 1-6	○ 4-1	○ 1-0	○ 6-1	△ 2-2	○ 3-1	× 0-5	× 4-5	○ 5-1	5	3	1	16	26	22	4	9	0	4
6	旭	× 1-2	× 1-6	× 0-2	○ 8-0	△ 2-2	○ 6-5	× 0-7	× 1-4	△ 0-0	2	5	2	8	19	28	-9	9	0	8
7	鏡野	× 1-3	○ 1-0	× 0-6	○ 6-0	× 1-3	× 5-6	× 1-2	○ 3-2	○ 7-1	4	5	0	12	25	23	2	9	0	7
8	日高	○ 3-1	○ 5-0	○ 1-0	○ 3-0	○ 5-0	○ 7-0	○ 2-1	× 2-3	○ 3-0	8	1	0	24	31	5	26	9	0	1
9	香南	△ 2-2	○ 2-1	○ 3-0	○ 7-0	○ 5-4	○ 4-1	× 2-3	○ 3-2	○ 3-2	7	1	1	22	31	15	16	9	0	2
10	久礼	× 1-2	× 0-3	× 0-3	○ 6-1	× 1-5	△ 0-0	× 1-7	× 0-3	× 2-3	1	7	1	4	11	27	-16	9	0	9

2部Bブロック 前期

	番長中学校	市立中村中学校	窪川中学校	Arancio Giocare	佐賀中学校	一宮中学校	城東中学校	伊野中学校	西部中学校	大津中学校	勝点	試合数	勝	分	負	得点	失点	得失点	順位
番長中学校		○ 1 - 0	○ 2 - 1	● 0 - 1	○ 6 - 0	○ 10 - 0	○ 7 - 0	○ 11 - 0	○ 7 - 4	○ 20 - 0	24	9	8	0	1	64	6	58	1
市立中村中学校	● 0 - 1		△ 1 - 1	○ 2 - 1	○ 2 - 0	● 2 - 3	○ 6 - 1	○ 5 - 2	○ 3 - 1	○ 12 - 0	19	9	6	1	2	33	10	23	3
窪川中学校	● 1 - 2	△ 1 - 1		○ 7 - 2	● 2 - 6	○ 3 - 1	○ 1 - 0	○ 9 - 1	○ 2 - 0	○ 16 - 0	19	9	6	1	2	42	13	29	2
Arancio Giocare	○ 1 - 0	● 1 - 2	● 2 - 7		○ 1 - 0	△ 1 - 1	○ 3 - 0	△ 1 - 1	○ 6 - 0	○ 20 - 1	17	9	5	2	2	36	12	24	4
佐賀中学校	● 0 - 6	● 0 - 2	○ 6 - 2	● 0 - 1		○ 1 - 0	△ 1 - 1	○ 8 - 1	○ 6 - 1	○ 7 - 0	16	9	5	1	3	29	14	15	5
一宮中学校	● 0 - 10	○ 3 - 2	● 1 - 3	△ 1 - 1	● 0 - 1		△ 2 - 2	○ 3 - 1	○ 1 - 0	○ 11 - 0	14	9	4	2	3	22	20	2	6
城東中学校	● 0 - 7	● 1 - 6	● 0 - 1	● 0 - 3	△ 1 - 1	△ 2 - 2		△ 1 - 1	○ 4 - 2	○ 2 - 0	9	9	2	3	4	11	23	-12	7
伊野中学校	● 0 - 11	● 2 - 5	● 1 - 9	△ 1 - 1	● 1 - 8	● 1 - 3	△ 1 - 1		○ 7 - 2	○ 1 - 0	8	9	2	2	5	15	40	-25	8
西部中学校	● 4 - 7	● 1 - 3	● 0 - 2	● 0 - 6	● 1 - 6	● 0 - 1	● 2 - 4	● 2 - 7		○ 13 - 0	3	9	1	0	8	23	36	-13	9
大津中学校	● 0 - 20	● 0 - 12	● 0 - 16	● 1 - 20	● 0 - 7	● 0 - 11	● 0 - 2	● 0 - 1	● 0 - 20		0	9	0	0	9	1	109	-108	10

3部Bブロック 前期

	城北	伊野南・高岡	愛宕	香我美	中村西	県立中村	鳶ヶ池	香北・赤岡	勝	負	分	勝点	総得点	総失点	得失点差	試合数	残試合	順位
1	城北	△ 2-2	×	○	×	○	○	○	4	2	1	13	14	19	-5	7	0	3
2	伊野南・高岡	△ 2-2	×	△	×	○	○	○	3	2	2	11	21	15	6	7	0	4
3	愛宕	○	○	○	×	○	○	○	6	1	0	18	32	9	23	7	0	2
4	香我美	×	△	×	×	○	○	○	3	3	1	10	9	16	-7	7	0	5
5	中村西	○	○	○	○	○	○	○	7	0	0	21	44	7	37	7	0	1
6	県立中村	×	×	×	×	×	×	×	0	7	0	0	8	40	-32	7	0	8
7	鳶ヶ池	×	×	×	×	○	○	○	2	5	0	6	11	26	-15	7	0	6
8	香北・赤岡	×	×	×	×	○	×	×	1	6	0	3	14	21	-7	7	0	7

3部Cブロック 前期

	春野	野市	香長C	県立安芸	越知	潮江	南海	土佐B	勝	負	分	勝点	総得点	総失点	得失点差	試合数	残試合	順位
1	春野	△ 2-2	○ 6-0	○ 5-0	○ 12-1	○ 3-0	△ 2-2	○ 3-1	5	0	2	17	33	6	27	7	0	1
2	野市	△ 2-2	○ 5-1	× 3-5	○ 3-0	○ 6-3	× 1-3	○ 5-0	4	2	1	13	25	14	11	7	0	2
3	香長C	× 0-6	× 1-5	○ 0-5	× 0-2	○ 3-1	× 2-5	△ 0-0	1	5	1	4	6	24	-18	7	0	8
4	県立安芸	× 0-5	○ 5-3	○ 5-0	○ -	× 0-2	× 1-3	× 1-3	× 0-3	2	5	0	6	12	-7	7	0	7
5	越知	× 1-12	× 0-3	○ 2-0	○ 2-0	○ -	○ 1-2	○ 2-0	○ 1-0	4	3	0	12	9	-8	7	0	4
6	潮江	× 0-3	× 3-6	× 1-3	○ 3-1	○ 2-1	○ -	△ 2-3	△ 0-0	2	4	1	7	11	-6	7	0	6
7	南海	△ 2-2	○ 3-1	○ 5-2	○ 3-1	× 0-2	○ 3-2	× 1-2	4	2	1	13	17	12	5	7	0	3
8	土佐B	× 1-3	× 0-5	△ 0-0	○ 3-0	× 0-1	△ 0-0	○ 2-1	○ -	2	3	2	8	6	-4	7	0	5

2部Aブロック 後期

	日高	香南	学芸	ポラリス	市安芸	土佐塾	鏡野	清水	愛宕	野市	勝	負	分	勝点	総得点	総失点	得失点差	試合数	残試合	順位
1	日高	○ 2-1	× 2-3	○ 5-1	△ 1-1	○ 2-0	○ 5-0	○ 2-1	○ 3-1	○ 2-0	7	1	1	22	24	8	16	9	0	2
2	香南	× 1-2	× 2-5	○ 2-1	△ 1-1	× 2-4	○ 4-0	× 0-3	○ 3-2	○ 7-0	4	4	1	13	22	18	4	9	0	6
3	学芸	○ 3-2	○ 5-2	○ 2-1	○ 5-0	△ 0-0	○ 2-1	× 2-3	○ 5-2	○ 7-1	7	1	1	22	31	12	19	9	0	1
4	ポラリス	× 1-5	× 1-2	× 1-2	○ 3-2	× 0-1	○ 5-1	△ 2-2	○ 6-1	○ 7-3	4	4	1	13	26	19	7	9	0	5
5	市安芸	△ 1-1	△ 1-1	× 0-5	× 2-3	○ 2-0	○ 5-3	△ 0-0	× 3-6	△ 4-4	2	3	4	10	18	23	-5	9	0	7
6	土佐塾	× 0-2	○ 4-2	△ 0-0	○ 1-0	× 0-2	○ 5-0	× 0-1	○ 2-1	○ 6-0	5	3	1	16	18	8	10	9	0	4
7	鏡野	× 0-5	× 0-4	× 1-2	× 1-5	× 3-5	○ 0-5	○ 5-4	× 0-4	○ 5-1	2	7	0	6	15	35	-20	9	0	9
8	清水	× 1-2	○ 3-0	○ 3-2	△ 2-2	△ 0-0	○ 1-0	× 4-5	○ 5-1	○ 3-1	5	2	2	17	22	13	9	9	0	3
9	愛宕	× 1-3	× 2-3	× 2-5	× 1-6	○ 6-3	× 1-2	○ 4-0	× 1-5	○ 6-0	3	6	0	9	24	27	-3	9	0	8
10	野市	× 0-2	× 0-7	× 1-7	× 3-7	△ 4-4	× 0-6	× 1-5	× 1-3	× 0-6	0	8	1	1	10	47	-37	9	0	10

2部Bブロック 後期

	香長中	春野中	Arancio Giocare	佐賀中	窪川中	佐川中	中村西中	一宮中	市立中村中	城東中	勝点	試合数	勝	分	負	得点	失点	得失点	順位
香長中		○ 2 - 0	○ 6 - 0	● 2 - 5	○ 4 - 1	○ 4 - 0	● 2 - 3	○ 5 - 3	○ 2 - 0	○ 2 - 0	21	9	7	0	2	29	12	17	1
春野中	● 0 - 2		○ 4 - 2	○ 4 - 2	● 1 - 3	○ 1 - 0	△ 2 - 2	○ 3 - 1	○ 2 - 1	○ 4 - 1	19	9	6	1	2	21	14	7	2
Arancio Giocare	● 0 - 6	● 2 - 4		○ 4 - 1	△ 2 - 2	○ 2 - 1	○ 5 - 2	○ 5 - 1	○ 2 - 1	○ 2 - 0	19	9	6	1	2	24	18	6	3
佐賀中	○ 5 - 2	● 2 - 4	● 1 - 4		● 1 - 4	△ 1 - 1	○ 4 - 3	○ 2 - 0	○ 1 - 0	○ 6 - 0	16	9	5	1	3	23	18	5	4
窪川中	● 1 - 4	○ 3 - 1	△ 2 - 2	○ 4 - 1		△ 0 - 0	○ 1 - 0	● 1 - 2	△ 1 - 1	○ 8 - 1	15	9	4	3	2	21	12	9	5
佐川中	● 0 - 4	● 0 - 1	● 1 - 2	△ 1 - 1	△ 0 - 0		○ 2 - 0	○ 1 - 0	△ 0 - 0	○ 5 - 0	12	9	3	3	3	10	8	2	6
中村西中	○ 3 - 2	△ 2 - 2	● 2 - 5	● 3 - 4	● 0 - 1	● 0 - 2		● 1 - 2	○ 5 - 2	○ 11 - 0	10	9	3	1	5	27	20	7	7
一宮中	● 3 - 5	● 1 - 3	● 1 - 5	● 0 - 2	○ 2 - 1	● 0 - 1	○ 2 - 1		△ 1 - 1	○ 3 - 0	10	9	3	1	5	13	19	-6	8
市立中村中	● 0 - 2	● 1 - 2	● 1 - 2	● 0 - 1	△ 1 - 1	△ 0 - 0	● 2 - 5	△ 1 - 1		○ 3 - 1	6	9	1	3	5	9	15	-6	9
城東中	● 0 - 2	● 1 - 4	● 0 - 2	● 0 - 6	● 1 - 8	● 0 - 5	● 0 - 11	● 0 - 3	● 1 - 3		0	9	0	0	9	3	44	-41	10

3部Aブロック 後期

	片島	青柳	城西	久礼	高知B	香長B	三里	附属	西部	アスルクラロ	勝	負	分	勝点	総得点	総失点	得失点差	試合数	残試合	順位
1	片島	○ 2-0	○ 3-0	× 0-2	× 3-5	× 0-2	× 0-7	× 1-9	△ 2-2	○ 4-1	3	5	1	10	15	28	-13	9	0	7
2	青柳	× 0-2	△ 2-2	× 1-2	× 0-6	× 1-3	× 0-9	× 1-3	○ 1-0	○ 4-0	2	6	1	7	10	27	-17	9	0	8
3	城西	× 0-3	△ 2-2	× 0-6	× 0-6	× 2-6	× 1-5	× 0-2	× 0-7	△ 1-1	0	7	2	2	6	38	-32	9	0	10
4	久礼	○ 2-0	○ 2-1	○ 6-0	× 0-6	○ 5-2	× 1-3	× 0-6	△ 1-1	○ 2-0	5	3	1	16	19	19	0	9	0	4
5	高知B	○ 5-3	○ 6-0	○ 6-0	○ 6-0	○ 4-1	○ 3-1	△ 1-1	○ 8-2	○ 16-0	8	0	1	25	55	8	47	9	0	1
6	香長B	○ 2-0	○ 3-1	○ 6-2	× 2-5	× 1-4	○ 4-3	× 0-5	× 1-3	× 1-11	4	5	0	12	20	34	-14	9	0	5
7	三里	○ 7-0	○ 9-0	○ 5-1	○ 3-1	× 1-3	× 3-4	× 2-5	○ 6-0	○ 12-1	6	3	0	18	48	15	33	9	0	3
8	附属	○ 9-1	○ 3-1	○ 2-0	○ 6-0	△ 1-1	○ 5-0	○ 5-2	○ 5-0	○ 6-0	8	0	1	25	42	5	37	9	0	2
9	西部	△ 2-2	× 0-1	○ 7-0	△ 1-1	× 2-8	○ 3-1	× 0-6	× 0-5	○ 4-0	3	4	2	11	19	24	-5	9	0	6
10	アスルクラロ	× 1-4	× 0-4	△ 1-1	× 0-2	× 0-16	○ 11-1	× 1-12	× 0-6	× 0-4	1	7	1	4	14	50	-36	9	0	9

3部Bブロック 後期

	旭	大津	城北	伊野南 <small>高岡</small>	香我美	鷺ヶ池	県立申村	香北	赤岡	勝	負	分	勝点	総得点	総失点	得失点差	試合数	残試合	順位
1	旭	○ 8-1	○ 3-0	△ 2-2	○ 2-1	○ 1-0	○ 4-3	○ 7-0	○ 4-1	7	0	1	22	31	8	23	8	0	2
2	大津	×	×	×	×	○	×	○	×	2	6	0	6	12	25	-13	8	0	8
3	城北	×	○	×	×	△	○	○	△	3	3	2	11	17	19	-2	8	0	6
4	伊野南 <small>高岡</small>	△ 2-2	○ 1-0	○ 4-1	○ 3-1	○ 4-1	○ 4-3	○ #-0	○ 6-0	7	0	1	22	36	8	28	8	0	1
5	香我美	×	○	○	×	×	○	○	×	4	4	0	12	14	16	-2	8	0	4
6	鷺ヶ池	×	×	△	○	×	△	○	○	3	3	2	11	15	15	0	8	0	5
7	県立申村	×	○	×	×	×	△	○	×	2	5	1	7	23	18	5	8	0	7
8	香北	×	×	×	×	×	×	×	×	0	8	0	0	2	44	-42	8	0	9
9	赤岡	×	○	△	○	×	○	○	×	4	3	1	13	24	21	3	8	0	3

3部Cブロック 後期

	伊野	朝ヶ丘	南海	越知	潮江	土佐B	県立安芸	香長C	アルバ	勝	負	分	勝点	総得点	総失点	得失点差	試合数	残試合	順位
1	伊野	○ 5-2	× 1-2	△ 1-1	○ 4-0	× 1-3	○ 6-0	○ 4-1	○ 6-1	5	2	1	16	28	10	18	8	3	2
2	朝ヶ丘	× 2-5	○ 5-2	× 1-4	× 1-3	△ 3-5	○ 1-1	○ 4-1	× 7-0	2	5	1	7	19	20	-1	8	3	8
3	南海	○ 2-1	○ 4-1	○ 2-0	× 1-2	× 1-7	○ 3-0	○ #-0	○ 4-1	6	2	0	18	37	12	25	8	3	1
4	越知	△ 1-1	○ 3-1	× 0-2	○ 3-2	△ 0-0	○ 3-2	○ #-0	○ 1-0	5	1	2	17	24	8	16	8	3	3
5	潮江	× 0-4	○ 5-3	○ 2-1	× 2-3	○ 3-4	× 0-8	○ 2-1	△ 2-2	3	4	1	10	16	26	-10	8	3	6
6	土佐B	○ 3-1	△ 1-1	○ 7-1	△ 0-0	○ 4-3	△ 4-4	○ 2-0	○ 3-0	5	0	3	18	24	10	14	8	3	4
7	県立安芸	× 0-6	× 1-4	× 0-3	× 2-3	○ 8-0	△ 4-4	○ 4-1	○ 5-1	3	4	1	10	24	22	2	8	3	5
8	香長C	× 1-4	× 0-7	× 0-#	× 0-#	× 1-2	× 0-2	× 1-4	× 0-#	0	8	0	0	3	67	-64	8	3	9
9	アルバ	× 1-6	○ 1-0	× 1-4	× 0-1	△ 2-2	× 0-3	× 1-5	○ #-0	2	5	1	7	21	21	0	8	3	7

高知県U-13サッカーリーグ2014 1部

参加チーム名

1 土佐 2 学芸 3 アランチャ 4 愛宕 5 アスル 6 佐川 7 アルバ 8 朝倉 9 ポラリス 10 香長

チーム名	土佐	学芸	アランチャ	愛宕	アスル	佐川	アルバ	朝倉	ポラリス	香長	前期集計				得点	失点	得失点差	順位			
											勝	負	分	勝ち点							
土佐		○ 2 0	○ 4 0	○ 8 0	○ 5 1	○ 2 0	○ 1 0	○ 13 0	● 1 2	○ 11 0	8	1	0	24	47	3	44	47	3	44	1
学芸	● 0 2		○ 2 0	○ 2 1	○ 2 1	○ 4 1	● 0 2	○ 2 1	● 1 12	○ 7 3	6	3	0	18	20	23	-3	20	23	-3	4
アランチャ	● 0 4	● 0 2		○ 4 1	● 0 3	○ 0 1	● 1 8	● 2 5	○ 3 2	● 1 3	2	7	0	6	11	29	-18	11	29	-18	8
愛宕	● 0 8	● 1 2	● 1 4		△ 1 1	● 0 4	● 0 5	● 1 4	● 0 12	○ 4 1	1	7	1	4	8	41	-33	8	41	-33	9
アスル	● 1 5	● 1 2	○ 3 0	△ 1 1		● 4 5	● 1 2	● 2 4	● 1 8	○ 5 0	2	6	1	7	19	27	-8	19	27	-8	7
佐川	● 0 2	● 1 4	○ 1 0	○ 4 0	○ 5 4		● 0 2	● 0 5	△ 3 3	○ 4 0	4	4	1	13	18	20	-2	18	20	-2	6
アルバ	● 0 1	○ 2 0	○ 8 1	○ 5 0	○ 2 1	○ 2 0		○ 9 0	● 0 3	○ 11 0	7	2	0	21	39	6	33	39	6	33	3
朝倉	● 0 13	● 1 2	○ 5 2	○ 4 1	○ 4 2	○ 5 0	● 0 9		● 0 5	○ 3 2	5	4	0	15	22	35	-13	22	35	-13	5
ポラリス	○ 2 1	○ 12 1	● 2 3	○ 12 0	○ 8 1	△ 3 3	○ 3 0	○ 5 0		○ 6 0	7	1	1	22	55	9	46	55	9	46	2
香長	● 0 11	● 3 7	○ 3 1	● 1 4	● 0 5	○ 0 4	● 0 11	● 2 3	● 0 6		1	8	0	3	9	52	-43	9	52	-43	10

高知県U-13サッカーリーグ2014 2部 星取表

	城北	三里	横浜・高知南	野市	一宮	土佐塾	安芸・清水ヶ丘	城西	勝	分	負	勝点	得点	失点	得失点差	順位
城北中	●	○	○	△	●	●	○		3	1	3	10	30	16	14	4
三里中	○	●	○	○	○	○	○		7	0	0	21	46	10	36	1
横浜・高知南	●	●	●	●	●	●	●	●	0	0	7	0	17	70	-53	8
野市中	●	●	○	●	●	●	●	○	2	0	5	6	28	42	-14	7
一宮中	△	●	○	○	●	●	●	●	2	1	4	7	22	26	-4	5
土佐塾中	○	●	○	○	○	●	●	○	5	0	2	15	22	24	-2	3
安芸・清水ヶ丘	○	●	○	○	○	○	●	○	6	0	1	18	34	13	21	2
城西中	●	●	○	●	○	●	●	●	2	0	5	6	26	24	2	6

四国U-13サザンクロスリーグ2014

参加チーム名

1 愛媛FC 2 徳島ヴォルティス 3 FCリベリモ 4 FCコーマラント 5 FCコラソン 6 愛媛FC新居浜 7 FCLivent 8 高知中 9 帝人SS 10 FCディアモ

チーム名	愛媛FC	徳島ヴォルティス	FCリベリモ	FCコーマラント	FCコラソン	愛媛FC新居浜	FCLivent	高知中	帝人SS	FCディアモ	前期(上)・後期(下)集計							通年集計										
											試合数	勝	負	分	勝ち点	得点	失点	得失点差	順位	勝	負	分	勝ち点	得点	失点	得失点差	順位	
愛媛FC		5 - 2	7 - 0	5 - 2	7 - 0	10 - 0	21 - 0	6 - 1	7 - 0	5 - 2	9	9	0	0	27	73	7	66	1	17	1	0	51	120	15	105	1	
		0 - 3	1 - 0	4 - 0	3 - 1	6 - 0	6 - 1	13 - 1	5 - 2	9 - 0	9	9	8	1	0	24	47	8	39	1	17	1	0	51	120	15	105	1
徳島ヴォルティス	2 - 5		2 - 0	0 - 0	6 - 1	9 - 1	8 - 0	6 - 0	3 - 2	0 - 2	9	9	6	2	1	19	36	11	25	3	13	3	2	41	73	20	53	3
	3 - 0		3 - 0	1 - 4	4 - 2	4 - 1	9 - 0	6 - 1	1 - 1	6 - 0	9	9	7	1	1	22	37	9	28	3	13	3	2	41	73	20	53	3
FCリベリモ	0 - 7	0 - 2		1 - 2	3 - 0	2 - 2	6 - 4	4 - 4	1 - 2	3 - 1	9	9	3	4	2	11	20	24	-4	6	8	7	3	27	44	36	8	5
	0 - 1	0 - 3		1 - 2	3 - 1	2 - 2	5 - 0	3 - 2	5 - 0	5 - 1	9	9	5	3	1	16	24	12	12	4	8	7	3	27	44	36	8	5
FCコーマラント	2 - 5	0 - 0	2 - 1		8 - 1	3 - 1	6 - 0	7 - 1	1 - 3	4 - 0	9	9	6	2	1	19	33	12	21	4	14	3	1	43	67	20	47	2
	0 - 4	4 - 1	2 - 1		4 - 0	2 - 1	4 - 1	12 - 0	3 - 0	3 - 0	9	9	8	1	0	24	34	8	26	2	14	3	1	43	67	20	47	2
FCコラソン	0 - 7	1 - 6	0 - 3	1 - 8		2 - 0	2 - 0	2 - 0	1 - 3	3 - 2	9	9	4	5	0	12	12	29	-17	5	5	11	2	17	26	54	-28	6
	1 - 3	2 - 4	1 - 3	0 - 4		4 - 5	1 - 2	2 - 2	1 - 0	2 - 2	9	9	1	6	2	5	14	25	-11	9	5	11	2	17	26	54	-28	6
愛媛FC新居浜	0 - 10	1 - 9	2 - 2	1 - 3	0 - 2		3 - 2	2 - 2	0 - 6	5 - 1	9	9	2	5	2	8	14	37	-23	8	4	10	4	16	33	64	-31	7
	0 - 6	1 - 4	2 - 2	1 - 2	5 - 4		2 - 2	7 - 3	0 - 1	1 - 3	9	9	2	5	2	8	19	27	-8	7	4	10	4	16	33	64	-31	7
FCLivent	0 - 21	0 - 8	4 - 6	0 - 6	0 - 2	2 - 3		2 - 3	0 - 5	2 - 3	9	9	0	9	0	0	10	57	-47	10	3	14	1	10	23	96	-73	9
	1 - 6	0 - 9	0 - 5	1 - 4	2 - 1	2 - 2		3 - 2	0 - 7	4 - 3	9	9	3	5	1	10	13	39	-26	6	3	14	1	10	23	96	-73	9
高知中	1 - 6	0 - 6	4 - 4	1 - 7	0 - 2	2 - 2	3 - 2		0 - 7	4 - 2	9	9	2	5	2	8	15	38	-23	7	2	13	3	9	28	91	-63	10
	1 - 13	1 - 6	2 - 3	0 - 12	1 - 1	3 - 7	2 - 3		1 - 5	2 - 3	9	9	0	8	1	1	13	53	-40	10	2	13	3	9	28	91	-63	10
帝人SS	0 - 7	2 - 3	2 - 1	3 - 1	3 - 1	6 - 0	5 - 0	7 - 0		4 - 1	9	9	7	2	0	21	32	14	18	2	10	6	2	32	48	30	18	4
	2 - 5	1 - 1	0 - 5	0 - 3	0 - 1	1 - 0	7 - 0	5 - 1		0 - 0	9	9	3	4	2	11	16	16	0	5	10	6	2	32	48	30	18	4
FCディアモ	2 - 5	2 - 0	1 - 3	0 - 4	2 - 3	1 - 5	3 - 2	2 - 4	1 - 4		9	9	2	7	0	6	14	30	-16	9	4	12	2	14	26	62	-36	8
	0 - 9	0 - 6	1 - 5	0 - 3	2 - 2	3 - 1	3 - 4	3 - 2	0 - 0		9	9	2	5	2	8	12	32	-20	8	4	12	2	14	26	62	-36	8

平成26年度 高知県中学校サッカー春季大会

大会優秀選手

【高知】 井沢 友佑 西村 勁哉 西岡 攻斗 三谷 洸士郎 西村 郁哉
 【土佐】 西成 祥克 池邊 人起 松下 湧士
 【中村西】 有藤 大智 澤田 有人 【西部】 大阪 学士 山中 誠也
 【市立中村】 和田 一輝 【明德義塾】 後田 翔太
 【佐賀】 小橋 充幹 【窪川】 山岡 聖己

4/27
 I 9:00~10:05
 II 10:15~11:20
 III 13:30~14:35

4/26
 ① 9:00~10:05
 ② 10:15~11:20

4/19 4/20
 1. 9:00~10:05
 2. 10:15~11:20
 3. 11:30~12:35
 4. 12:45~13:50
 5. 14:00~15:05
 6. 15:50~16:55

優勝 高知中学校

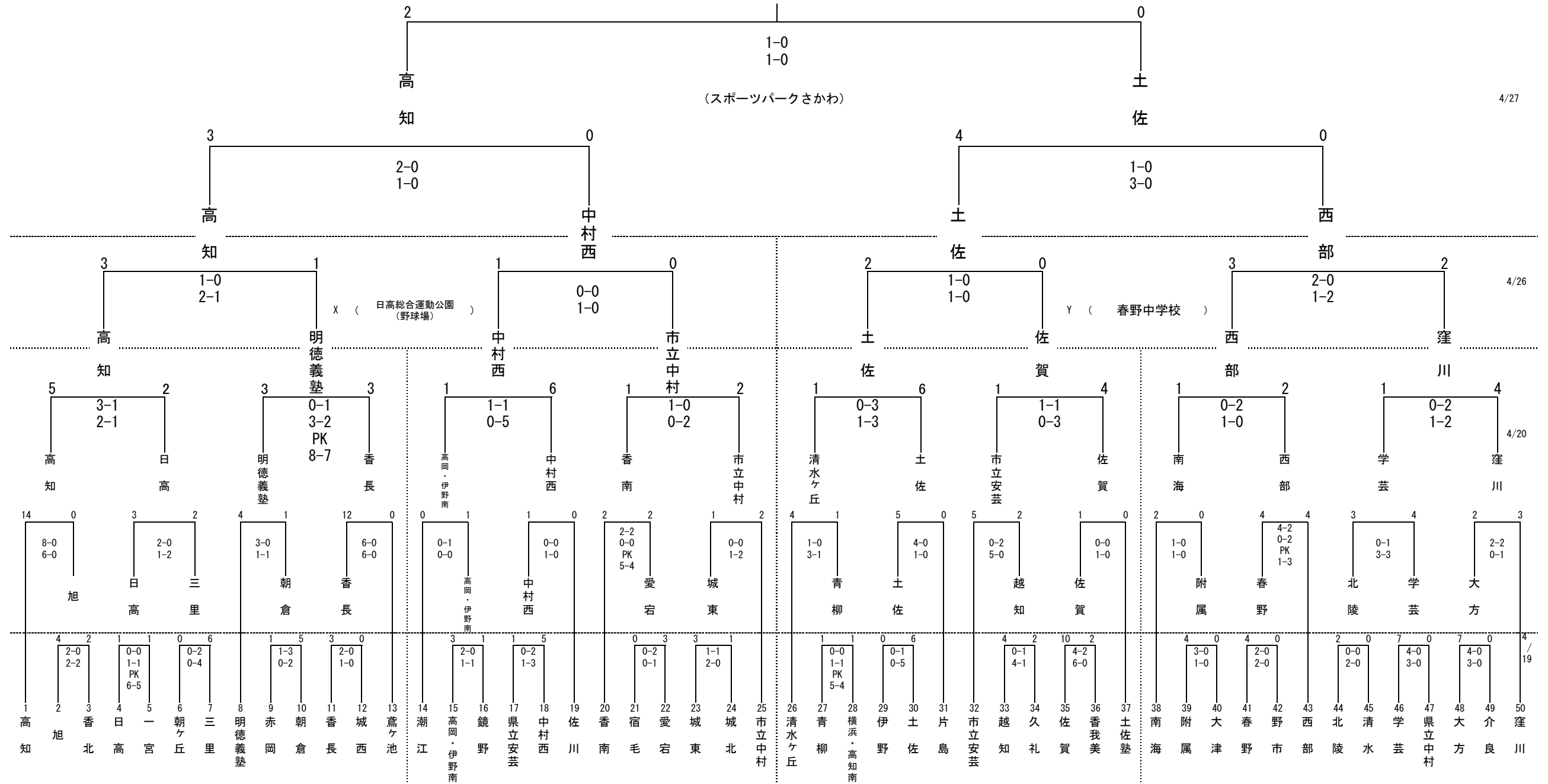

A 日高総合運動公園 野球場

B (佐川中学校)

C (越知町民運動場G)

D (窪川中学校)

平成26年度安芸地区中学校夏季体育大会結果（サッカーの部）

第一試合 清水ヶ丘中 3-0 市立安芸中

第二試合 清水ヶ丘中 4-1 県立安芸中

第三試合 市立安芸中 3-0 県立安芸中

結果

第1位	清水ヶ丘中学校	2勝
第2位	市立安芸中学校	1勝1敗
第3位	県立安芸中学校	2敗

県体出場…清水ヶ丘中学校

香長土地区中学校総合体育大会 サッカーの部

最終結果

日時 H26, 6, 7 (土)・8 (日)

会場 野市ふれあい広場 サッカー場

- ① 10:00~
- 6/7 ② 11:40~
- ③ 13:30~

- 6/8 I 10:00~
- II 13:00~

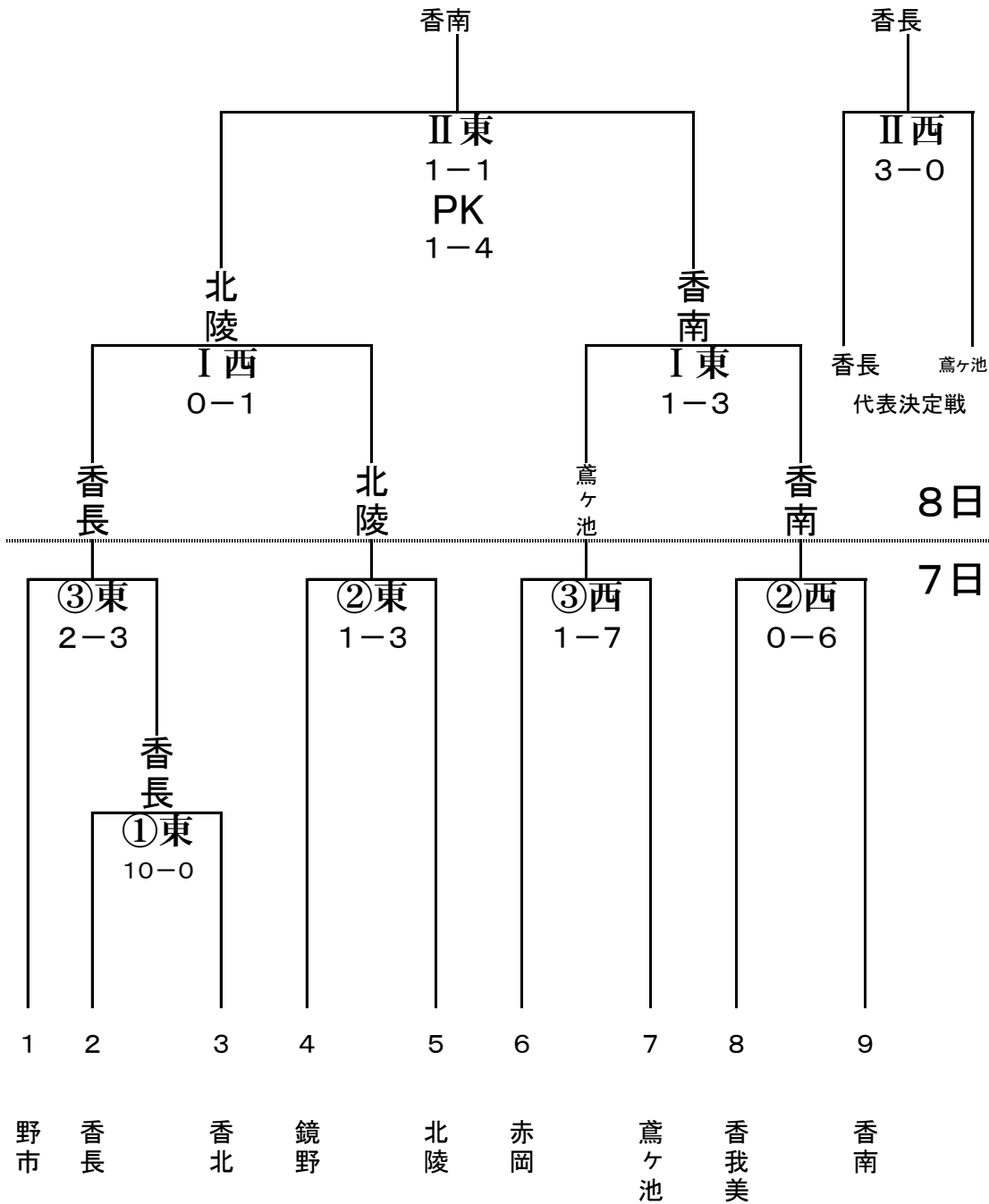

第68回高知地区総合体育大会 サッカーの部

6月7日(土)
会場:一宮中・旭中
1. 9:00~10:05
2. 10:15~11:20
3. 11:30~12:35

6月8日(日)
会場:一宮中・旭中
1. 9:00~10:05
2. 10:15~11:20
3. 11:30~12:35
4. 12:45~13:50

6月14日(土)
会場:春野中学校
1. 9:00~10:05
2. 10:15~11:20
3. 11:30~12:35
4. 12:45~13:50

6月15日(日)
会場:春野中学校
1. 9:00~10:05
2. 10:15~11:20
3. 11:30~12:35
4. 12:45~13:50
5. 14:00~15:05

高

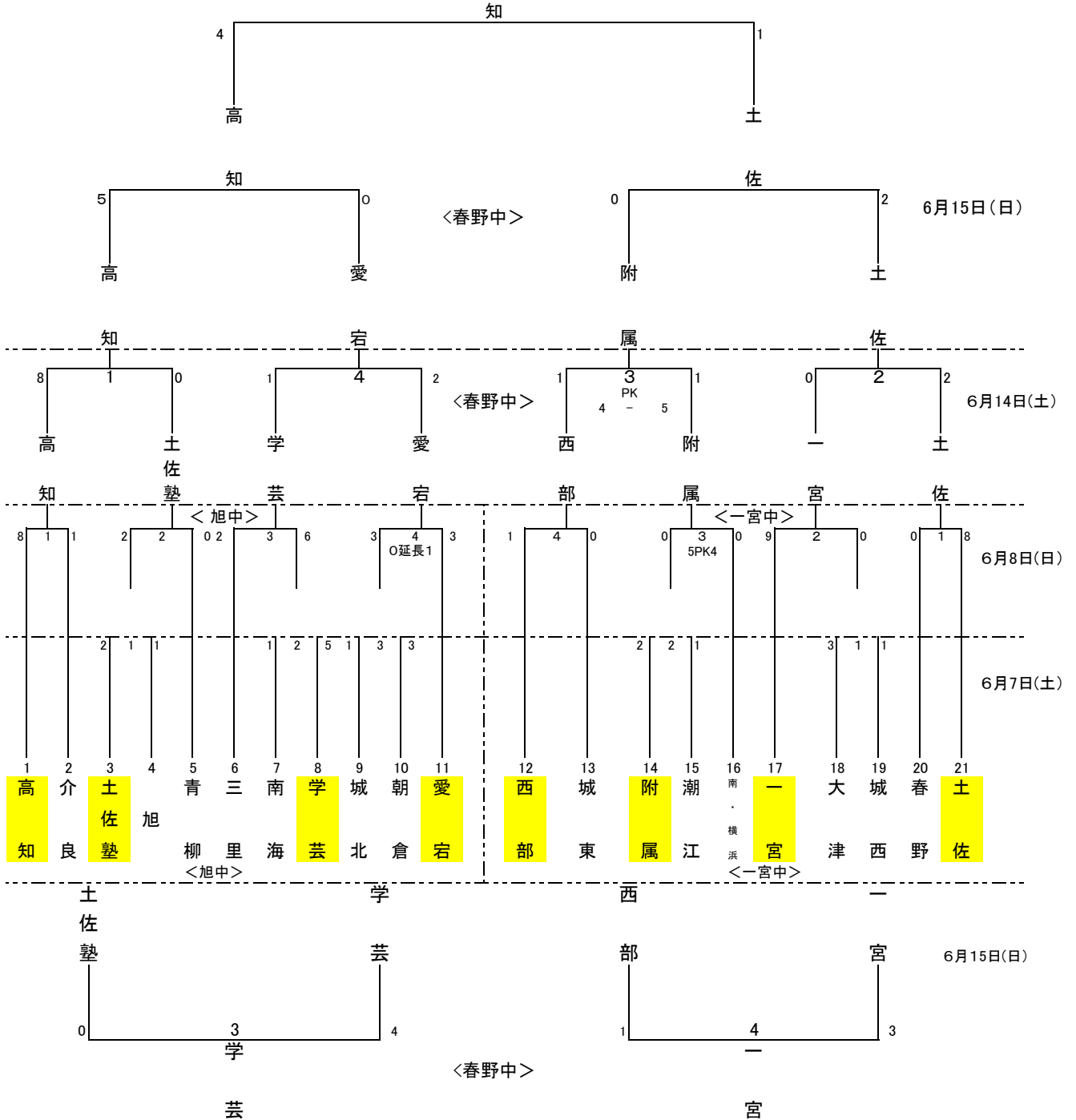

平成26年度 高吾地区総合体育大会 サッカー競技の部 最終結果

優勝 明德義塾

1位 明德義塾
 2位 窪川
 3位 佐川
 以上県総体出場決定
 4位 日高
 幡多地区3位校との県
 総体出場決定戦を行
 う
 6月14日(土)
 於:大方西南公園
 陸上競技場

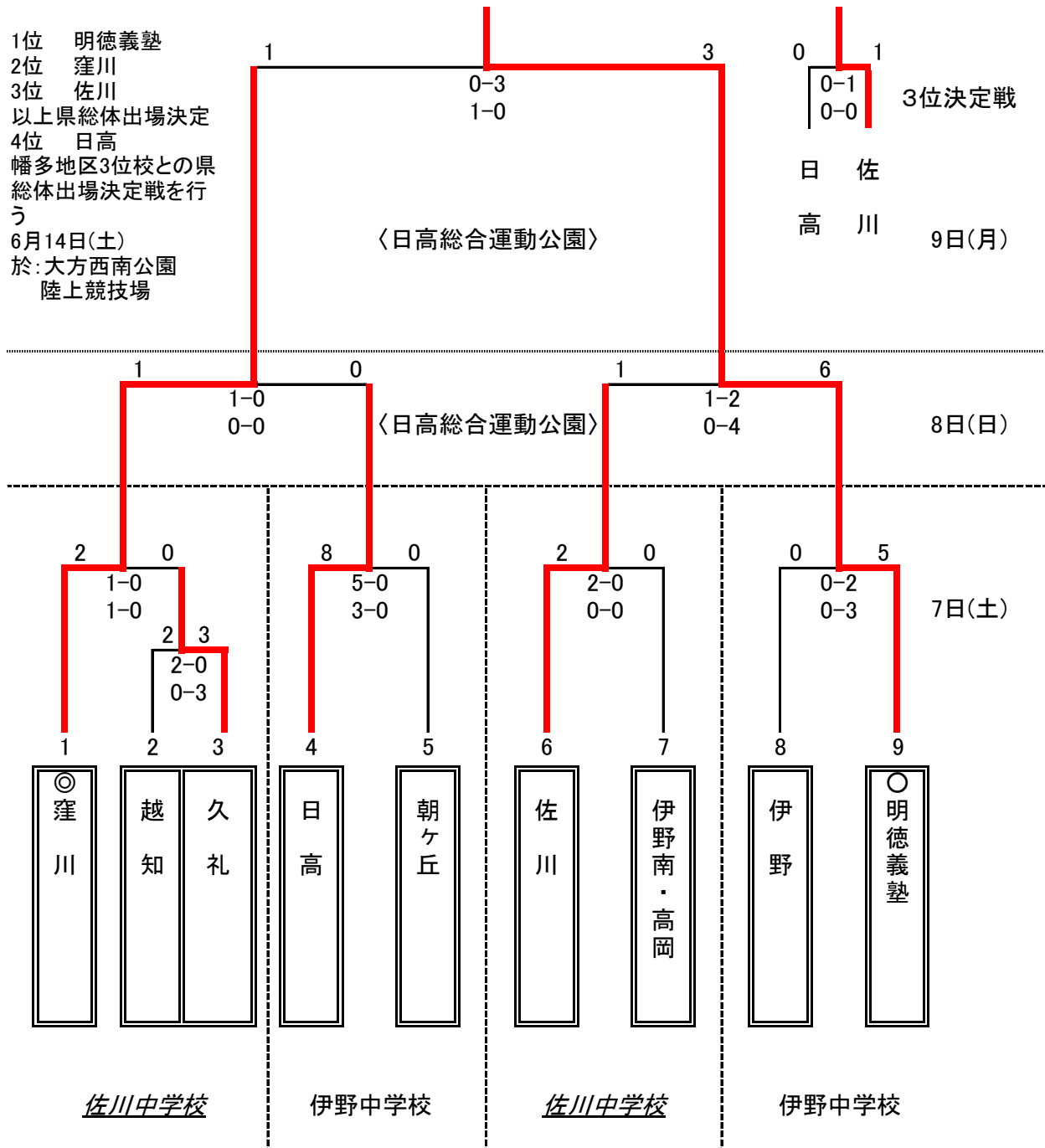

試合時間

7日

開会式 8:40~

① 9:00~10:05

② 10:15~11:20

③ 12:05~13:10

8日・9日

I 10:00~11:05

II 11:15~12:20

高知県総合体育大会幡多地区予選(サッカーの部)

〈会場〉土佐西南大規模公園
陸上競技場

大方

佐賀

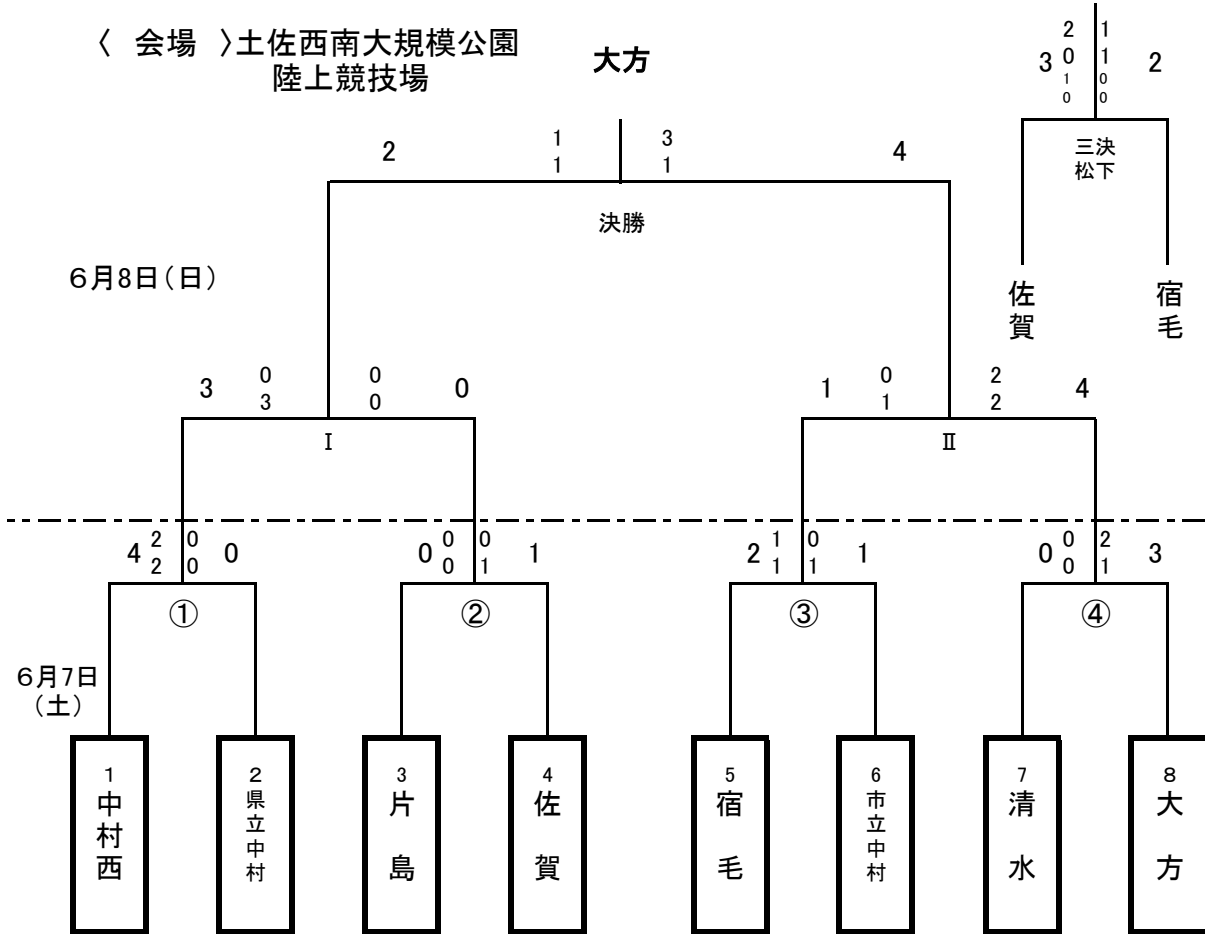

第1位(大方中学校)・第2位(中村西中学校)・第3位(佐賀中学校)【高吾との決定戦へ】

〈試合時間〉

6月7日(土)

- ① 9:30~10:35
- ② 10:50~11:55
- ③ 12:10~13:15
- ④ 13:30~14:35

6月8日(日)

- (I) 9:00~10:05
- (II) 10:20~11:25
- 三決 13:30~14:35
- 決勝 14:50~15:55

第68回 高知県中学校総合体育大会 サッカー一試合結果

会場 19日(土) 野市ふれあいA、B
 20日(日) 野市ふれあいA、B
 21日(月) 野市ふれあいA、B

試合方式 60分ゲーム、延長10分、PK

試合時間	7月21日(月)	7月20日(日)	7月19日(土)
	I 9:30~10:40	① 9:30~10:40	1 10:00~11:10
		② 10:50~12:00	2 11:20~12:30
	F 13:00~14:10		3 12:40~13:50
	PO		4 14:00~15:10

※ 高知中学校、土佐中学校が8月2日(土)・3日(日)に春野運動公園で開催される四国中学校総合体育大会に出場

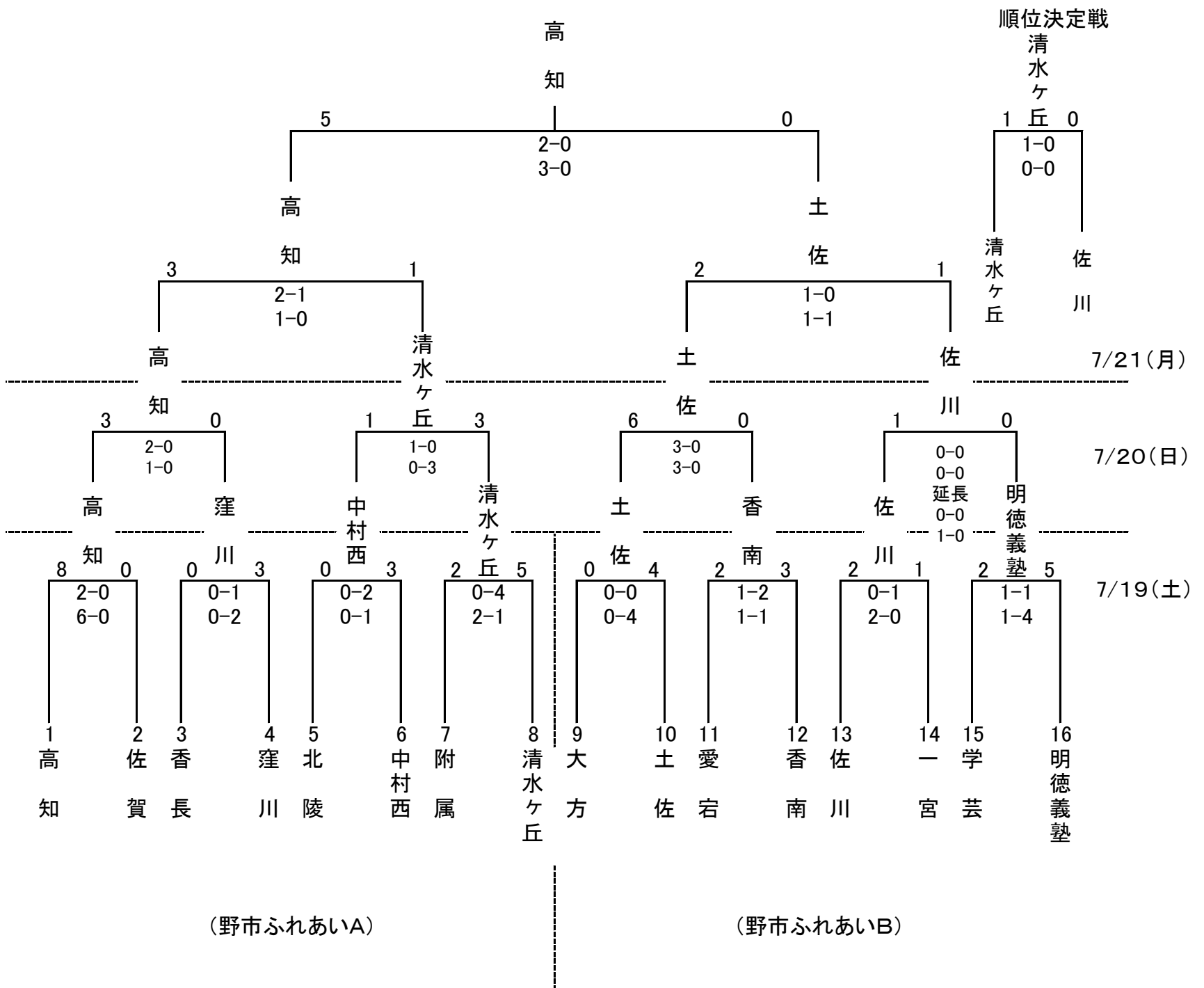

第52回 四国中学校総合体育大会 試合結果

[サッカー]

会 場

高知県立春野総合運動公園

春野球技場 : 球技

春野陸上補助 : 補助

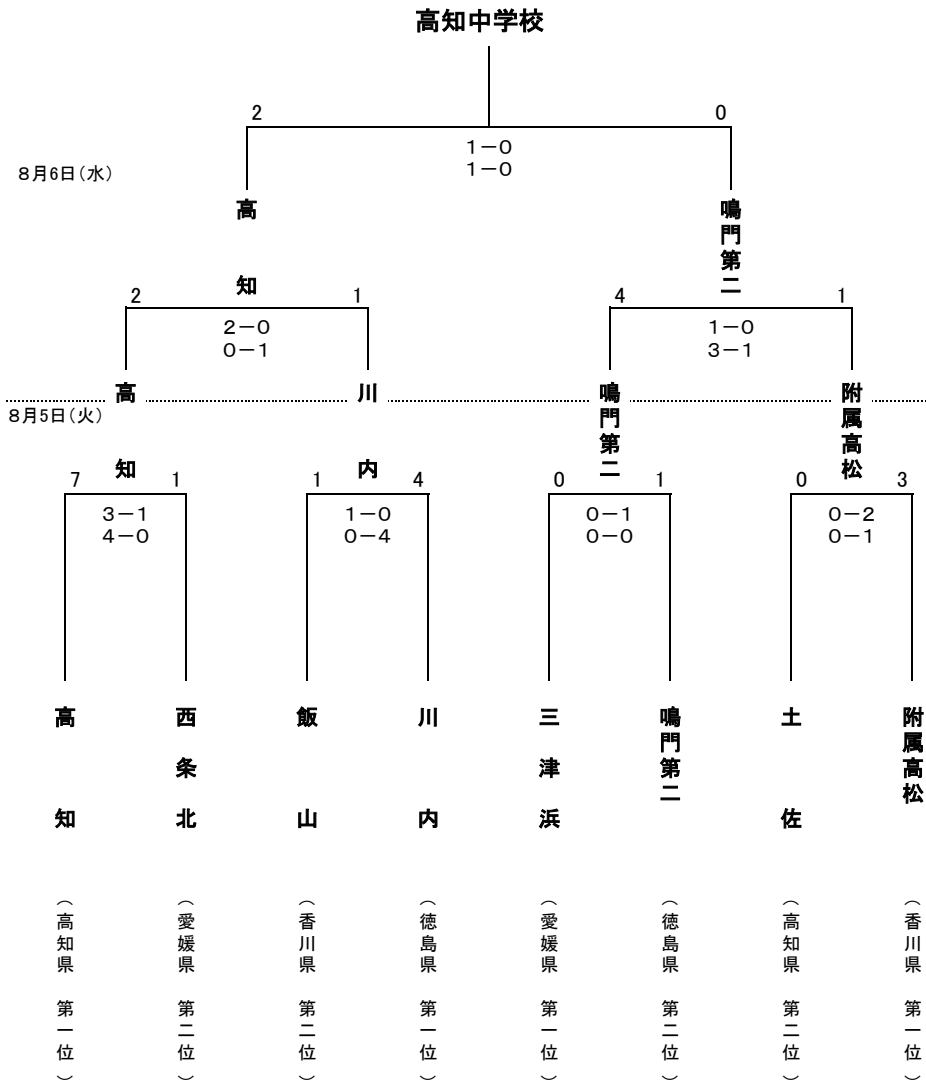

平成26年度全国中学校体育大会
第45回全国中学校サッカー大会試合結果

(平成26年8月18日～22日 於 高知県高知市・南国市・香南市)

	1回戦 8/18(月)	2回戦 8/19(火)	準々決勝 8/20(水)	準決勝 8/21(木)	決勝 8/22(金)
1 帝京大学可児中学校	[1]	3			
2 東北学院中学校		4	0		
3 桐蔭学園中学校	[2]	3	2	3	
4 大津市立仰木中学校		0			
5 多摩大学目黒中学校	[3]	4	[25]	0	0
6 開星中学校		0	7	0	
7 宮崎日本大学中学校	[4]	4	0		
8 北見市立東陵中学校		0			
9 鹿児島育英館中学校	[5]	1			
10 土佐中学校		0	4		
11 大仙市立大曲中学校	[6]	0	[19] PK 3	1	
12 さいたま市立尾間木中学校		2	0		
13 新潟市立内野中学校	[7]	0	6		
14 南あわじ市立西淡中学校		3	[26] PK 5	1	
15 鳴門市第二中学校	[8]	0	1		
16 鹿嶋市立鹿島中学校		5	3		
17 北斗市立浜分中学校	[9]	0			
18 さいたま市立東浦和中学校		2	2		
19 みやこ町立犀川中学校	[10]	3	4	0	
20 賢明学院中学校		0			
21 暁星国際中学校	[11]	1	[27]	1	
22 宇土市立鶴城中学校		0	0	10	
23 三田市立けやき台中学校	[12]	0	3		
24 青森山田中学校		3			
25 日章学園中学校	[13]	1			
26 東海大学付属翔洋高等学校中等部		0	2		
27 高知中学校	[14]	4	1	0	
28 和歌山市立明和中学校		0			
29 高川学園中学校	[15]	4	[28]	0	
30 甲府市立西中学校		0	0	1	
31 桑名市立光陵中学校	[16]	0	2		
32 星稜中学校		5			

鹿児島育英館中学校

青森山田中学校

優勝

青森山田中学校

A: 春野運動公園(陸上競技場)
 B: 春野運動公園(球技場)
 C: 春野運動公園(陸上補助)
 D: 吾岡山文化の森(サッカー場)
 E: 野市ふれあい広場A
 F: 野市ふれあい広場B

※【 】はマッチナンバー

少年男子

8月15日（金）

時 間	場 所	対 戦				
11:00	球技場	A 高知県	2	$\begin{pmatrix} 1-1 \\ 1-1 \end{pmatrix}$	2	徳島県 B
13:30		C 愛媛県	0	$\begin{pmatrix} 0-0 \\ 0-0 \end{pmatrix}$	0	香川県 D

8月16日（土）

時 間	場 所	対 戦				
10:00	補助競技場	A 高知県	1	$\begin{pmatrix} 1-1 \\ 0-0 \end{pmatrix}$	1	香川県 C
12:30		B 徳島県	1	$\begin{pmatrix} 0-1 \\ 1-1 \end{pmatrix}$	2	愛媛県 D

8月17日（日）

時 間	場 所	対 戦				
12:00	球技場	A 高知県	1	$\begin{pmatrix} 1-0 \\ 0-0 \end{pmatrix}$	0	愛媛県 D
	補助競技場	B 香川県	0	$\begin{pmatrix} 0-2 \\ 0-1 \end{pmatrix}$	3	徳島県 C

※ 試合終了後、球技場にて表彰式

	高知県	徳島県	愛媛県	香川県	勝	敗	分	勝点	得失点	順位
高知県		△	○	△	1	0	2	5	1	1
		2-2	1-0	1-1						
徳島県	△		●	○	1	1	1	4	2	2
	2-2		1-2	3-0						
愛媛県	●	○		△	1	1	1	4	0	3
	0-1	2-1		0-0						
香川県	△	●	△		0	1	2	2	-3	4
	1-1	0-3	0-0							

高知県・徳島県が本大会に出場



長崎がんばらば国体 2014

第69回国民体育大会 君の夢 はばたけ今 ながさきから

第69回国民体育大会 サッカー競技【少年男子】



会場	F	雲仙市	雲仙市国見総合運動公園多目的芝生広場	G	雲仙市	雲仙市愛野運動公園(多目的芝生広場)
	H	雲仙市	長崎県立百花台公園サッカー場(人工芝)			

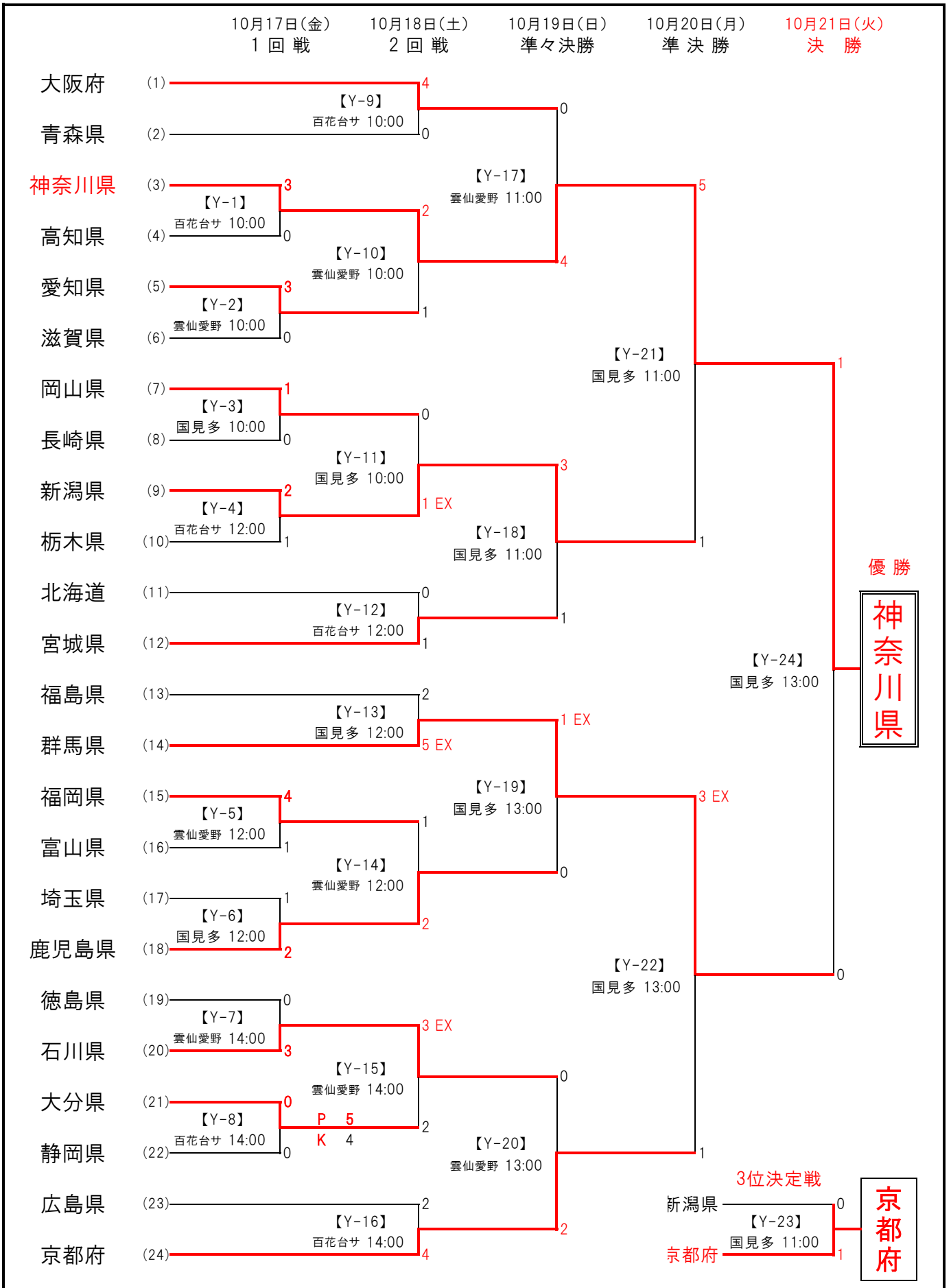

第 21 回高知県中学校サッカー選手権大会

F 9:00~10:05

- ①. 9:30~10:35
- ②. 10:45~11:50
- ③. 14:00~15:05
- 1. 9:30~10:35
- 2. 10:45~11:50
- 3. 12:00~13:05
- 4. 13:15~14:20
- 5. 14:30~15:35

11/9(日)
決勝

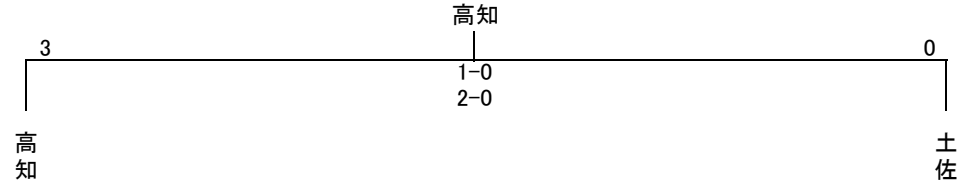

春野運動公園 球技場

11/1(土)
準決勝

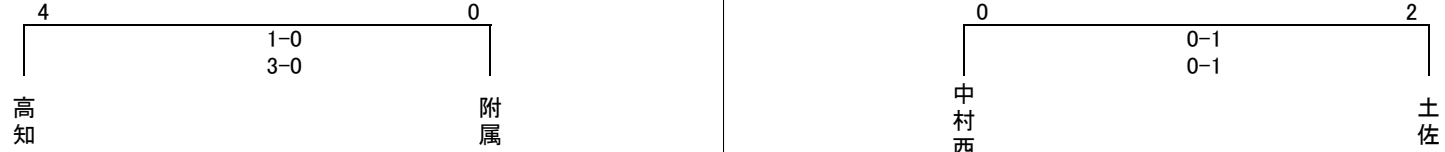

春野運動公園 球技場

10/26(日)
準々決勝
3回戦

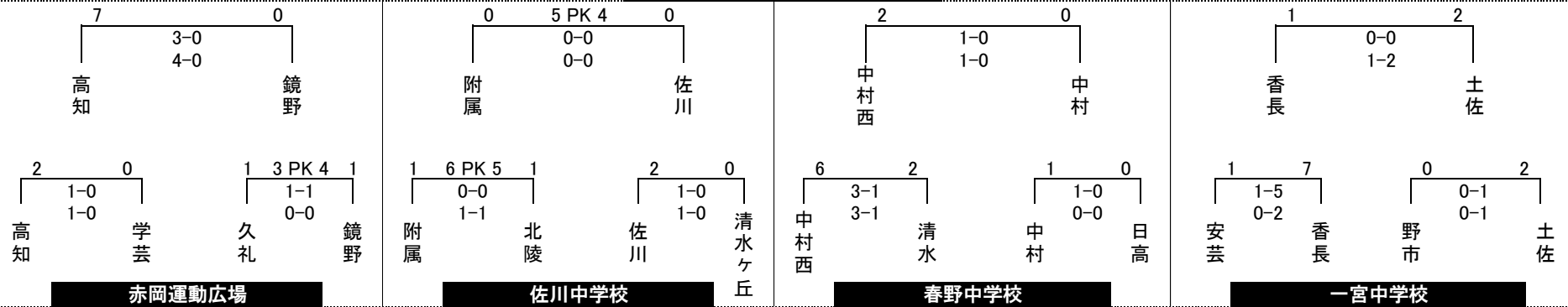

10/25(土)
2回戦

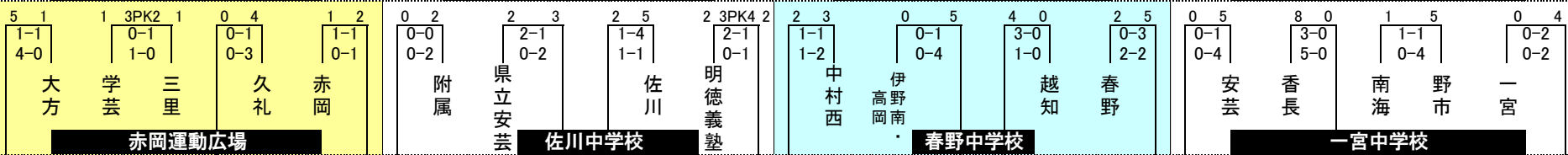

10/18(土)
1回戦

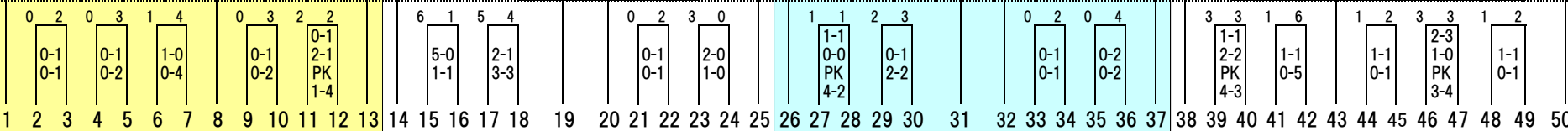

赤岡運動広場

佐川中学校

春野中学校

一宮中学校

高知 佐賀 大方 朝倉 学芸 宿毛 三里 青柳 大津 久礼 香南 赤岡 鏡野 香我美 附属 城北 県立安芸 城西 北陵 旭 県立中村 佐川 明德義塾 土佐塾 清水ヶ丘 窪川 中村西 介良 愛宕 伊野南・高岡 清水 中村 朝ヶ丘 越知 伊野 春野 日高 蔦ヶ池 安芸 西部 城東 香長 片島 城南 南横濱 野市 潮江 一宮 土佐

決勝トーナメント (リーグ戦1位~12位)

2014.12.28

最終順位

- 1位…シーガル広島jy
- 2位…センアーノ神戸
- 3位…FCゼブラ
- 4位…学芸中
- 5位…八尾大正FC
- 6位…出雲市立浜山中
- 7位…さぬき南・津田中
- 7位…徳島FCリベリモ
- 9位…FCコラソン
- 10位…三加茂中
- 11位…総社東中

The 9th WPK



優勝

シーガル広島jy

準優勝

センアーノ神戸

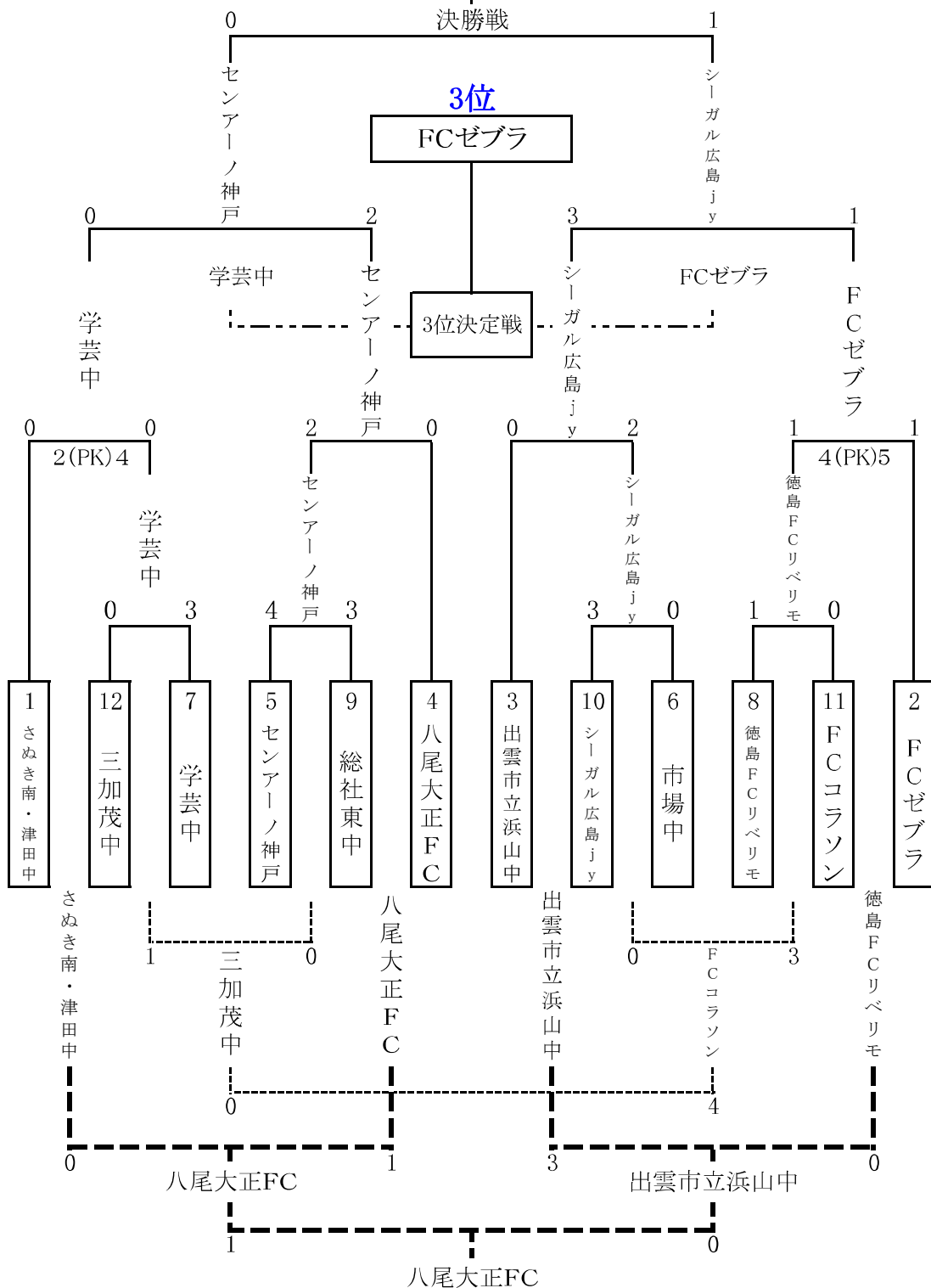

平成26年度 高知県中学校サッカー冬季新人大会(組み合わせ)

会場：平成26年12月20日(土)
芸西競ヶ丘運動公園 野市中学校
南国スポーツセンター 赤岡町民グラウンド

平成26年12月21日(日)・23日(火)
芸西競ヶ丘運動公園 野市青少年センター
伊野中学校 赤岡町民グラウンド

平成27年1月11日(日) … (晴)吾岡山文化の森サッカー場
(雨)南国スポーツセンター

試合方式：60分ゲーム、PK方式
：準決勝・決勝は延長5分-5分、PK方式
※ 12月20日と12月21・23日の試合会場がちがう
山があります。ご確認ください。

大会優秀選手
松本倫太郎、澤田卓人、中澤仁、西田豊頭(以上 土佐中)
中山勝平、都築青空、高橋歩夢(以上 高知中)
川口晃雅、福地龍輝(以上 市立中村中)
高橋朋也、門脇佑真(以上 一宮中)
山崎航平(北陵中)、中村亘汰(三里中)
松岡龍志(城西中)、鍋島大輝(清水中)

1/11(日)
決勝

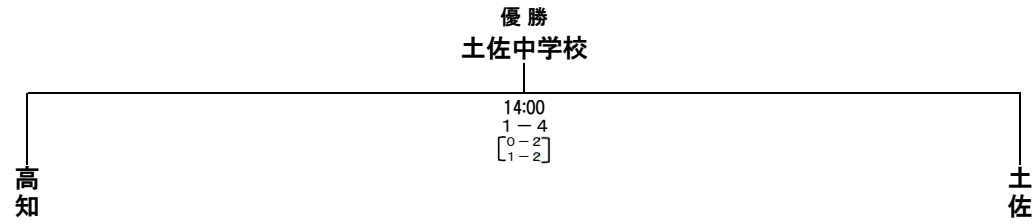

準決勝



12/23(火)
準々決勝

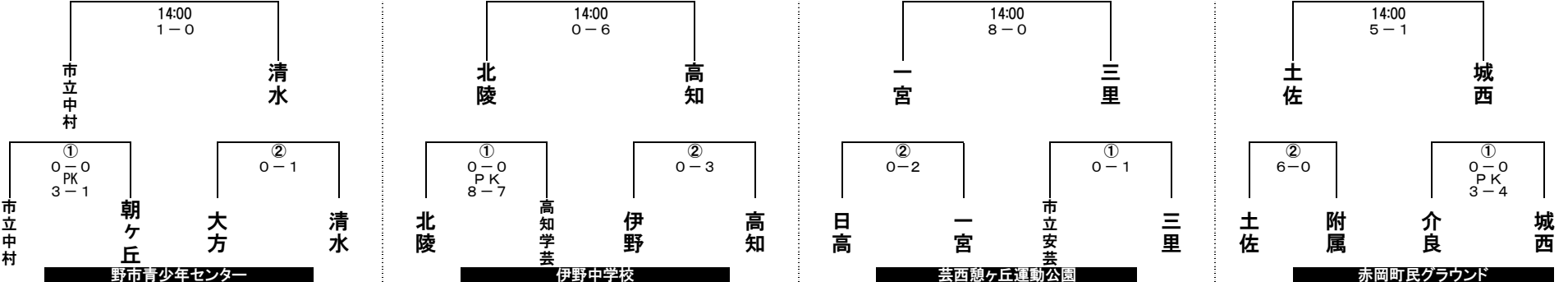

3回戦

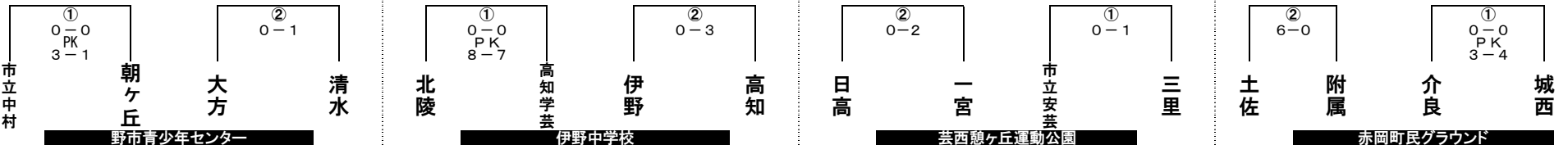

12/21(日)
2回戦

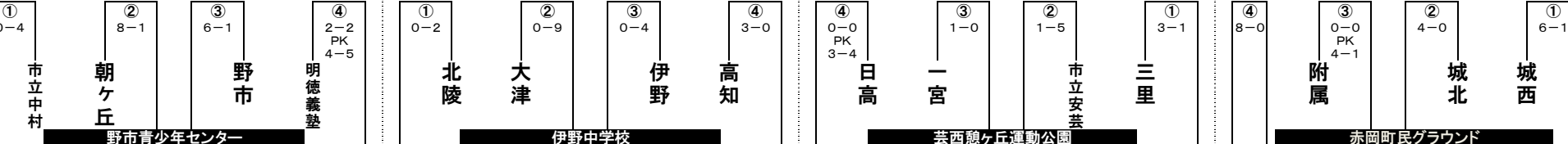

12/20(土)
1回戦

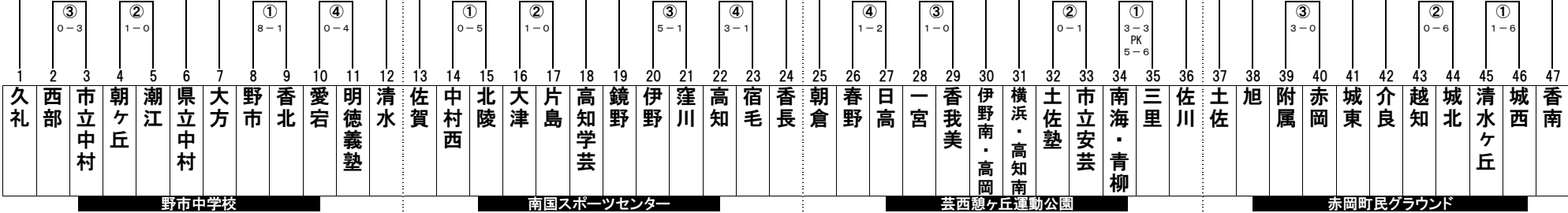

試合開始時間 ①10:00~11:05 ②11:15~12:20 ③12:30~13:35 ④13:45~14:50

第20回全日本ユース(U-15)フットサル大会高知県予選大会 結果

【予選リーグ】

Aグループ

	Arancio B	赤岡中	高知中B	勝	負	分	勝点	総得点	総失点	得失点差	順位
ArancioB	—	6-4	1-11	1	1	0	3	7	15	-8	2
赤岡中	4-6	—	2-11	0	2	0	0	6	17	-11	3
高知中B	11-1	11-2	—	2	0	0	6	22	3	19	1

Bグループ

	高知中D	香長中	宿毛中B	勝	負	分	勝点	総得点	総失点	得失点差	順位
高知中D	—	2-9	12-0	1	1	0	3	14	9	5	2
香長中	9-2	—	19-0	2	0	0	6	28	2	26	1
宿毛中B	0-12	0-19	—	0	2	0	0	0	31	-31	3

Cグループ

	宿毛中A	高知中E	ArancioA	勝	負	分	勝点	総得点	総失点	得失点差	順位
宿毛中A	—	6-1	1-5	1	1	0	3	7	6	1	2
高知中E	1-6	—	1-8	0	2	0	0	2	14	-12	3
ArancioA	5-1	8-1	—	2	0	0	6	13	2	15	1

Dグループ

	高知中C	高知中	鷺ヶ池中	勝	負	分	勝点	総得点	総失点	得失点差	順位
高知中C	—	3-8	4-1	1	1	0	3	7	9	-2	2
高知中	8-3	—	25-0	2	0	0	6	33	3	30	1
鷺ヶ池中	1-4	0-25	—	0	2	0	0	1	29	-28	3

【決勝トーナメント】

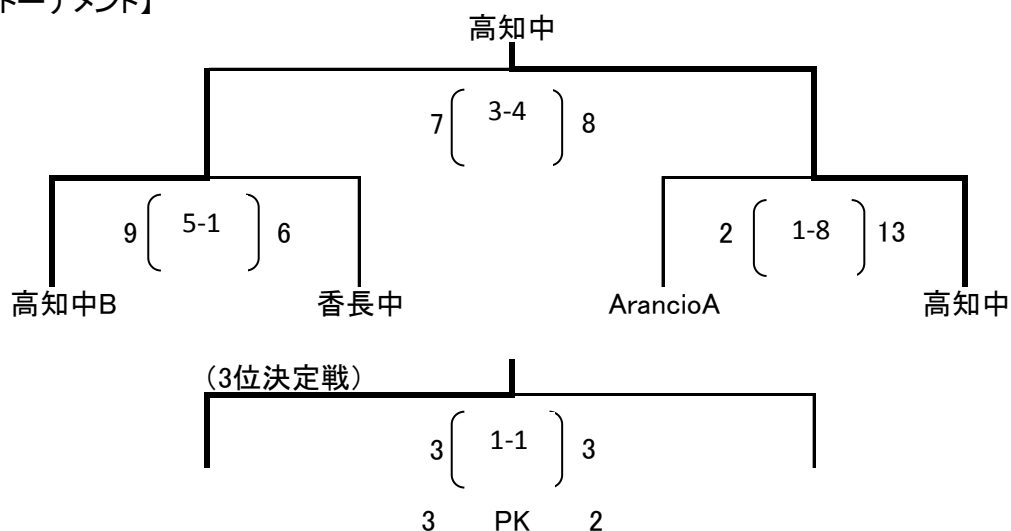

- | | | | |
|-----|-------------------|-------|-------------------------|
| 第1位 | 高知中学校 | 準決勝① | 高知中B 9-6 香長中 |
| 第2位 | 高知中学校B | 準決勝② | ArancioA 2-13 高知中 |
| 第3位 | 香長中学校 | 3位決定戦 | 香長中 3-3(PK3-2) ArancioA |
| 第4位 | Arancio Giocare A | 決勝戦 | 高知中 8-7 高知中B |

第20回全日本ユース(U-15)フットサル大会 四国大会

平成26年11月24日(月・祝)

高知県立青少年センター体育館

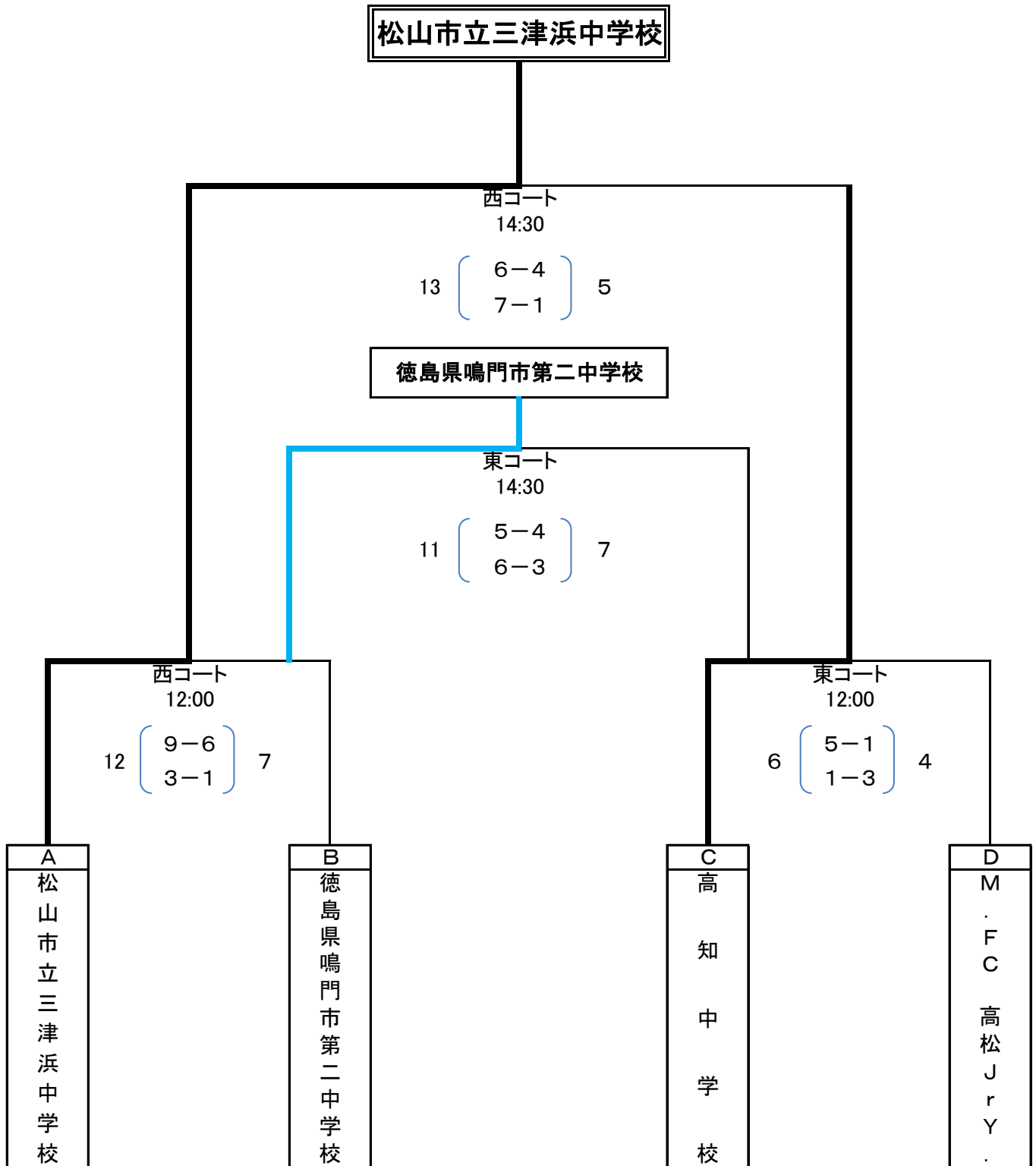

☆「松山市立三津浜中学校」は、2015年1月10日～12日に愛知県で開催される全国大会に出場します。

高知県 サッカー U-15地区トレセンリーグ戦表

		東部	高知	高吾	幡多	勝	負	分	勝点	総得点	総失点	得失点差	順位
1	東部	前期 後期	× 2 - 3	× 1 - 5	△ 1 - 1	0	5	1	1	5	21	-16	4
	× 0 - 2		× 1 - 6	× 0 - 4									
2	高知	前期	○ 3 - 2	△ 1 - 1	× 0 - 3	3	1	2	11	12	11	1	2
	後期	○ 2 - 0	△ 2 - 2	○ 4 - 3									
3	高吾	前期	○ 5 - 1	△ 1 - 1	× 0 - 5	3	1	2	11	16	11	5	1
	後期	○ 6 - 1	△ 2 - 2	○ 2 - 1									
4	幡多	前期	△ 1 - 1	○ 3 - 0	○ 5 - 0	3	2	1	10	17	7	10	3
	後期	○ 4 - 0	× 3 - 4	× 1 - 2									

第10回U-15四国地区トレセンサッカー大会

リーグ表

	1 東讃トレセン(香川)	2 中部Aトレセン(徳島)	3 高吾トレセン(高知)	4 南予トレセン(愛媛)	勝点	得点	失点	得失点	順位
1	—	3 — 0	5 — 2	2 — 2	7	10	4	6	2
2	0 — 3	—	3 — 1	0 — 6	3	3	10	-7	3
3	2 — 5	1 — 3	—	1 — 2	0	4	10	-6	4
4	2 — 2	6 — 0	2 — 1	—	7	10	3	7	1

- 第1位 南予トレセン(愛媛)
- 第2位 東讃トレセン(香川)
- 第3位 中部Aトレセン(徳島)
- 第4位 高吾トレセン(高知)

2015 第6回 四国U-13トレセン対抗戦 試合結果

	香川	愛媛	高知	徳島	勝点	得点	失点	得失点	順位
香川	△	○ 2 (1-1) 1	△ 1 (0-1) 1	△ 1 (0-1) 1	5	4	3	1	2
愛媛	× 1 (1-1) 2	○	○ 3 (3-0) 2	○ 4 (0-0) 0	6	8	4	4	1
高知	△ 1 (1-0) 1	× 2 (0-3) 3	○	○ 2 (2-0) 0	4	5	4	1	3
徳島	△ 1 (1-0) 1	× 0 (0-0) 4	× 0 (0-2) 2	○	1	1	7	-6	4

2015 第6回 四国U-14トレセン対抗戦 試合結果

	香川	愛媛	高知	徳島	勝点	得点	失点	得失点	順位
香川	×	○ 0 (0-1) 3	○ 1 (1-0) 0	× 0 (0-0) 2	3	1	5	-4	4
愛媛	○ 3 (1-0) 0	○	○ 3 (1-0) 0	○ 6 (2-2) 2	9	12	2	10	1
高知	× 0 (0-1) 1	× 0 (0-1) 3	○	○ 2 (1-1) 1	3	2	5	-3	3
徳島	○ 2 (0-0) 0	× 2 (2-2) 6	× 1 (1-1) 2	○	3	5	8	-3	2

adidas CUP 2014 第29回 日本クラブユースサッカー選手権(U-15)大会 四国大会 星取表

【2014年6月29日予選日程終了】

グループラウンド

Aグループ

	徳島V	新居浜	ゼブラ	シーガル	ブルミエール	チェントラーレ	勝ち点	得点	失点	得失点差	順位
徳島V		2-2	2-0	7-1	7-0	8-0	13	26	3	23	1
新居浜	2-2		7-0	4-0	2-3	5-0	10	20	5	15	2
ゼブラ	0-2	0-7		5-3	4-2	7-0	9	16	14	2	3
シーガル	1-7	0-4	3-5		2-2	4-0	4	10	18	-8	5
ブルミエール	0-7	3-2	2-4	2-2		2-0	7	9	15	-6	4
チェントラーレ	0-8	0-5	0-7	0-4	0-2		0	0	26	-26	6

Bグループ

	コーマラント	カマタマール	ディアモ	とべ	高松	トレーフル	ひうち	勝ち点	得点	失点	得失点差	順位
コーマラント		1-1	3-1	10-0	5-0	6-0	6-0	16	31	2	29	1
カマタマール	1-1		1-1	4-0	1-0	3-0	6-0	14	16	2	14	2
ディアモ	1-3	1-1		6-0	4-1	3-0	5-0	13	20	5	15	3
とべ	0-10	0-4	0-6		0-1	0-1	1-1	1	1	23	-22	7
高松	0-5	0-1	1-4	1-0		0-0	0-0	5	2	10	-8	5
トレーフル	0-6	0-3	0-3	1-0	0-0		3-1	7	4	13	-9	4
ひうち	0-6	0-6	0-5	1-1	0-0	1-3		2	2	21	-19	6

Cグループ

	愛媛FC	コラソン	帝人	今治	リベラール	アランチャ	松山SS	勝ち点	得点	失点	得失点差	順位
愛媛FC		3-1	1-1	4-0	4-0	6-1	15-0	16	33	3	30	1
コラソン	1-3		5-1	4-0	2-1	6-0	14-0	15	32	5	27	2
帝人	1-1	1-5		1-3	4-0	7-0	13-0	10	27	9	18	4
今治	0-4	0-4	3-1		1-0	2-1	9-1	12	15	11	4	3
リベラール	0-4	1-2	0-4	0-1		2-2	1-0	4	4	13	-9	5
アランチャ	1-6	0-6	0-7	1-2	2-2		6-0	4	10	23	-13	6
松山SS	0-15	0-14	0-13	1-9	0-1	0-6		0	1	58	-57	7

Dグループ

	リベリモ	ポラリス	リフォルマ	リベント	エストレラ	麻生	吉野川	勝ち点	得点	失点	得失点差	順位
リベリモ		2-1	2-0	1-1	4-0	2-2	4-0	14	15	4	11	2
ポラリス	1-2		5-0	2-1	6-1	8-0	9-1	15	31	5	26	1
リフォルマ	0-2	0-5		0-4	5-0	4-0	2-0	9	11	11	0	4
リベント	1-1	1-2	4-0		5-0	7-1	5-0	13	23	4	19	3
エストレラ	0-4	1-6	0-5	0-5		1-3	1-2	0	3	25	-22	7
麻生	2-2	0-8	0-4	1-7	3-1		1-3	4	7	25	-18	6
吉野川	0-4	1-9	0-2	0-5	2-1	3-1		6	6	22	-16	5

土	11:00	徳島ヴォルティス	VS	コラソン	(TSV天然A)
	13:00	コーマラント	VS	徳島FCリベリモ	(TSV天然A)
	11:00	横浜ポラリス	VS	カマタマーレ讃岐	(桜井)
	13:00	愛媛FC	VS	愛媛FC新居浜	(桜井)

※PK戦になった場合、後の試合の開始時刻が遅れることがあります。

土	16:00	コラソン	VS	横浜ポラリス	(ドリーム)
	18:00	コーマラント	VS	愛媛FC	(")

日	16:00	コラソン	VS	コーマラント	(ドリーム)
---	-------	------	----	--------	--------

日	18:00	横浜ポラリス	VS	愛媛FC	(ドリーム)
---	-------	--------	----	------	--------

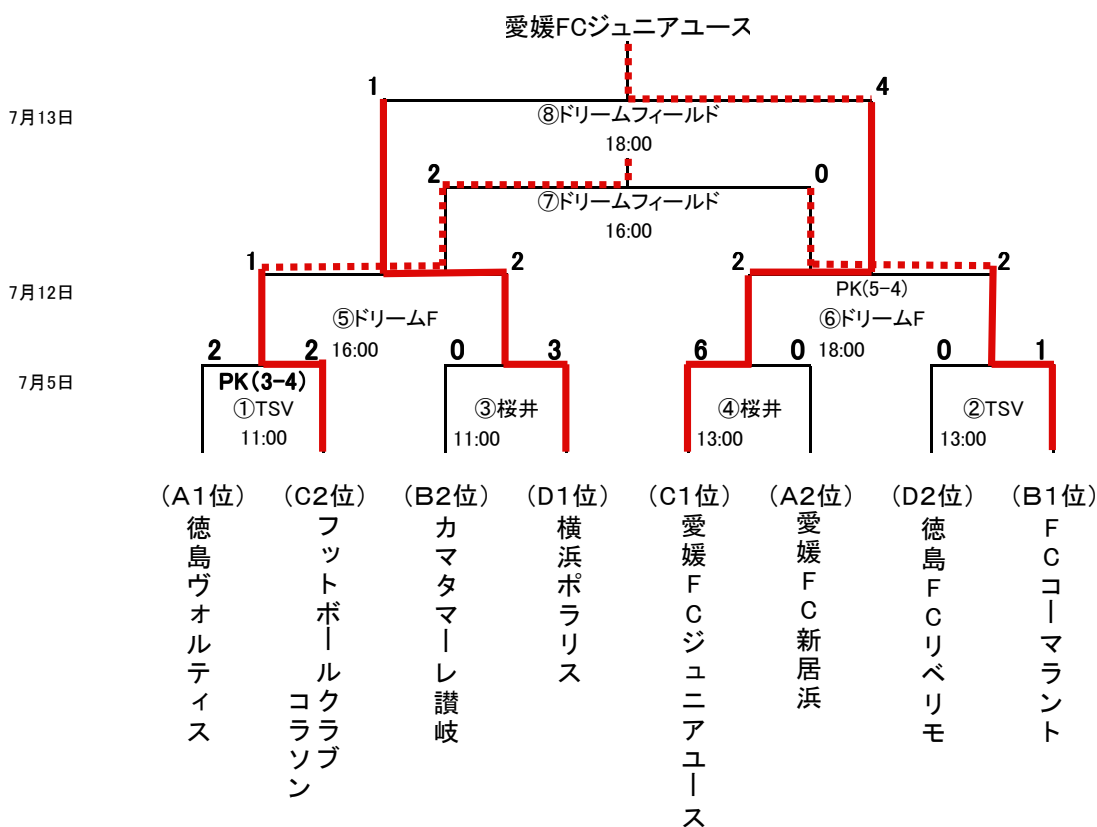

- ・優勝 : 愛媛FCジュニアユース
- ・準優勝: 横浜ポラリス

※優勝、準優勝チームは adidas CUP 2014 日本クラブユースサッカー選手権大会(U-15)へ出場

- ・3位 : フットボールクラブコラソン
- ・4位 : FCコーマラント

※3位、4位のチームは堺市長杯 JCYインターシティカップ(U-15)WESTへ出場

adidas CUP 2014

第29回 日本クラブユースサッカー選手権 (U-15) 大会
(2014年8月15日~24日 北海道)

■1次ラウンド戦績表 (☆が決勝トーナメント進出)

順位	【Aグループ】	トリニータ	FC多摩	グランパス	ポラリス	勝点	勝利	引分	敗戦	得点	失点	得失差
☆ 3	大分トリニータU-15		0 ● 1	0 ● 7	4 ○ 2	3	1	0	2	4	10	-6
☆ 1	FC多摩ジュニアユース	1 ○ 0		5 ○ 4	7 ○ 1	9	3	0	0	13	5	+8
☆ 2	名古屋グランパスU15	7 ○ 0	4 ● 5		14 ○ 1	6	2	0	1	25	6	+19
4	横浜ポラリスFC	2 ● 4	1 ● 7	1 ● 14		0	0	0	3	4	25	-21
順位	【Bグループ】	SSS	サンフレッチェ広島	ブレイズ	ベルマーレ	勝点	勝利	引分	敗戦	得点	失点	得失差
☆ 4	SSSジュニアユース		2 ● 3	1 ● 2	0 ● 4	0	0	0	3	3	9	-6
☆ 1	サンフレッチェ広島F.C.ジュニアユース	3 ○ 2		5 ○ 1	3 ○ 0	9	3	0	0	11	3	+8
☆ 2	ブレイズ熊本	2 ○ 1	1 ● 5		3 ○ 1	6	2	0	1	6	7	-1
☆ 3	湘南ベルマーレU-15平塚	4 ○ 0	0 ● 3	1 ● 3		3	1	0	2	5	6	-1
順位	【Cグループ】	ヴィッセル伊丹	ジェフ千葉	サガン	レグノワ	勝点	勝利	引分	敗戦	得点	失点	得失差
☆ 3	ヴィッセル神戸伊丹U-15		1 ○ 0	1 ● 9	8 ○ 2	6	2	0	1	10	11	-1
☆ 2	ジェフユナイテッド千葉U-15	0 ● 1		3 ○ 2	4 ○ 0	6	2	0	1	7	3	+4
☆ 1	サガン鳥栖U-15	9 ○ 1	2 ● 3		12 ○ 0	6	2	0	1	23	4	+19
4	FCレグノワ	2 ● 8	0 ● 4	0 ● 12		0	0	0	3	2	24	-22
順位	【Dグループ】	アカデミー	コンサドーレ	FC東京深川	カティオーラ	勝点	勝利	引分	敗戦	得点	失点	得失差
☆ 3	JFAアカデミー福島U15		3 △ 3	0 △ 0	2 △ 2	3	0	3	0	5	5	0
☆ 2	コンサドーレ札幌U-15	3 △ 3		0 ● 2	3 ○ 1	4	1	1	1	6	6	0
☆ 1	FC東京U-15深川	0 △ 0	2 ○ 0		4 ○ 0	7	2	1	0	6	0	+6
4	カティオーラFC U-15	2 △ 2	1 ● 3	0 ● 4		1	0	1	2	3	9	-6
順位	【Eグループ】	エスパルス	サンガF.C.	S.T.FC	山形FC	勝点	勝利	引分	敗戦	得点	失点	得失差
☆ 1	清水エスパルスジュニアユース		4 ○ 1	1 ○ 0	11 ○ 0	9	3	0	0	16	1	+15
☆ 3	京都サンガF.C. U-15	1 ● 4		2 ○ 1	1 ● 2	3	1	0	2	4	7	-3
☆ 2	S.T.FC	0 ● 1	1 ● 2		3 ○ 0	3	1	0	2	4	3	+1
4	山形FCジュニアユース	0 ● 11	2 ○ 1	0 ● 3		3	1	0	2	2	15	-13
順位	【Fグループ】	Forza '02	岐阜VAMOS	ガンバ堺	サガン	勝点	勝利	引分	敗戦	得点	失点	得失差
☆ 2	Forza '02		6 ○ 1	0 △ 0	1 △ 1	5	1	2	0	7	2	+5
☆ 4	スポーツクラブ岐阜VAMOS	1 ● 6		0 ● 2	0 ● 4	0	0	0	3	1	12	-11
☆ 3	ガンバ大阪ジュニアユース	0 △ 0	2 ○ 0		0 ● 2	4	1	1	1	2	2	0
☆ 1	サガン鳥栖U-15唐津	1 △ 1	4 ○ 0	2 ○ 0		7	2	1	0	7	1	+6
順位	【Gグループ】	ヴィッセル神戸	愛媛FC	レイソル	アビスパ	勝点	勝利	引分	敗戦	得点	失点	得失差
☆ 1	ヴィッセル神戸U-15		0 △ 0	1 ○ 0	2 ○ 0	7	2	1	0	3	0	+3
☆ 4	愛媛FCジュニアユース	0 △ 0		0 ● 6	1 ● 7	1	0	1	2	1	13	-12
☆ 2	柏レイソルU-15	0 ● 1	6 ○ 0		0 △ 0	4	1	1	1	6	1	+5
☆ 3	アビスパ福岡U-15	0 ● 2	7 ○ 1	0 △ 0		4	1	1	1	7	3	+4
順位	【Hグループ】	ベガルタ	F・マリノス	パルセイロ	宇治FC	勝点	勝利	引分	敗戦	得点	失点	得失差
☆ 4	ベガルタ仙台ジュニアユース		1 ● 3	1 △ 1	2 ● 3	1	0	1	2	4	7	-3
☆ 1	横浜F・マリノスジュニアユース	3 ○ 1		5 ○ 2	5 ○ 0	9	3	0	0	13	3	+10
☆ 3	AC長野パルセイロU-15	1 △ 1	2 ● 5		3 △ 3	2	0	2	1	6	9	-3
☆ 2	宇治FCジュニアユース	3 ○ 2	0 ● 5	3 △ 3		4	1	1	1	6	10	-4
順位	【Iグループ】	栃木SC	藤枝東FC	シーガル	岩田FC	勝点	勝利	引分	敗戦	得点	失点	得失差
☆ 1	栃木SCジュニアユース		2 ○ 0	7 ○ 0	2 ○ 0	9	3	0	0	11	0	+11
☆ 3	藤枝東FCジュニアユース	0 ● 2		2 ○ 0	1 ● 3	3	1	0	2	3	5	-2
☆ 4	シーガル広島JY	0 ● 7	0 ● 2		2 △ 2	1	0	1	2	2	11	-9
☆ 2	岩田FC	0 ● 2	3 ○ 1	2 △ 2		4	1	1	1	5	5	0
順位	【Jグループ】	ガンバ大阪	アントラーズ	カターレ	サンフレッチェびんご	勝点	勝利	引分	敗戦	得点	失点	得失差
☆ 2	ガンバ大阪ジュニアユース		0 ● 2	7 ○ 1	6 ○ 0	6	2	0	1	13	3	+10
☆ 1	鹿島アントラーズジュニアユース	2 ○ 0		2 ○ 0	4 ○ 1	9	3	0	0	8	1	+7
☆ 3	カターレ富山U-15	1 ● 7	0 ● 2		4 ○ 1	3	1	0	2	5	10	-5
☆ 4	サンフレッチェびんごジュニアユースFC	0 ● 6	1 ● 4	1 ● 4		0	0	0	3	2	14	-12
順位	【Kグループ】	レッズ	ジュビロU-15	ヘミス	セレッソ	勝点	勝利	引分	敗戦	得点	失点	得失差
☆ 2	浦和レッズジュニアユース		1 △ 1	7 ○ 0	1 △ 1	5	1	2	0	9	2	+7
☆ 1	ジュビロ磐田U-15	1 △ 1		3 ○ 0	3 ○ 1	7	2	1	0	7	2	+5
☆ 4	ヘミス金沢FC	0 ● 7	0 ● 3		0 ● 3	0	0	0	3	0	13	-13
☆ 3	セレッソ大阪U-15	1 △ 1	1 ● 3	3 ○ 0		4	1	1	1	5	4	+1
順位	【Lグループ】	長岡JYFC	三菱養和巣鴨	ジュビロSS	横浜FC	勝点	勝利	引分	敗戦	得点	失点	得失差
☆ 2	長岡ジュニアユースFC		1 △ 1	0 ● 2	3 ○ 2	4	1	1	1	4	5	-1
☆ 4	三菱養和SC巣鴨ジュニアユース	1 △ 1		0 △ 0	1 ● 2	2	0	2	1	2	3	-1
☆ 1	ジュビロSS磐田	2 ○ 0	0 △ 0		3 ○ 2	7	2	1	0	5	2	+3
☆ 3	横浜FCジュニアユース	2 ● 3	2 ○ 1	2 ● 3		3	1	0	2	6	7	-1

adidas CUP 2014

第29回 日本クラブユースサッカー選手権 (U-15) 大会
(2014年8月15日~24日 北海道)



■決勝 試合結果 (2014年8月24日)

【103】11:00 帯広の森陸上競技場

鹿島アントラーズジュニアユース	2	2	前半	0	1	清水エスパルスジュニアユース
		0	後半	1		

荻沼、飯塚

大屋

■決勝トーナメント表

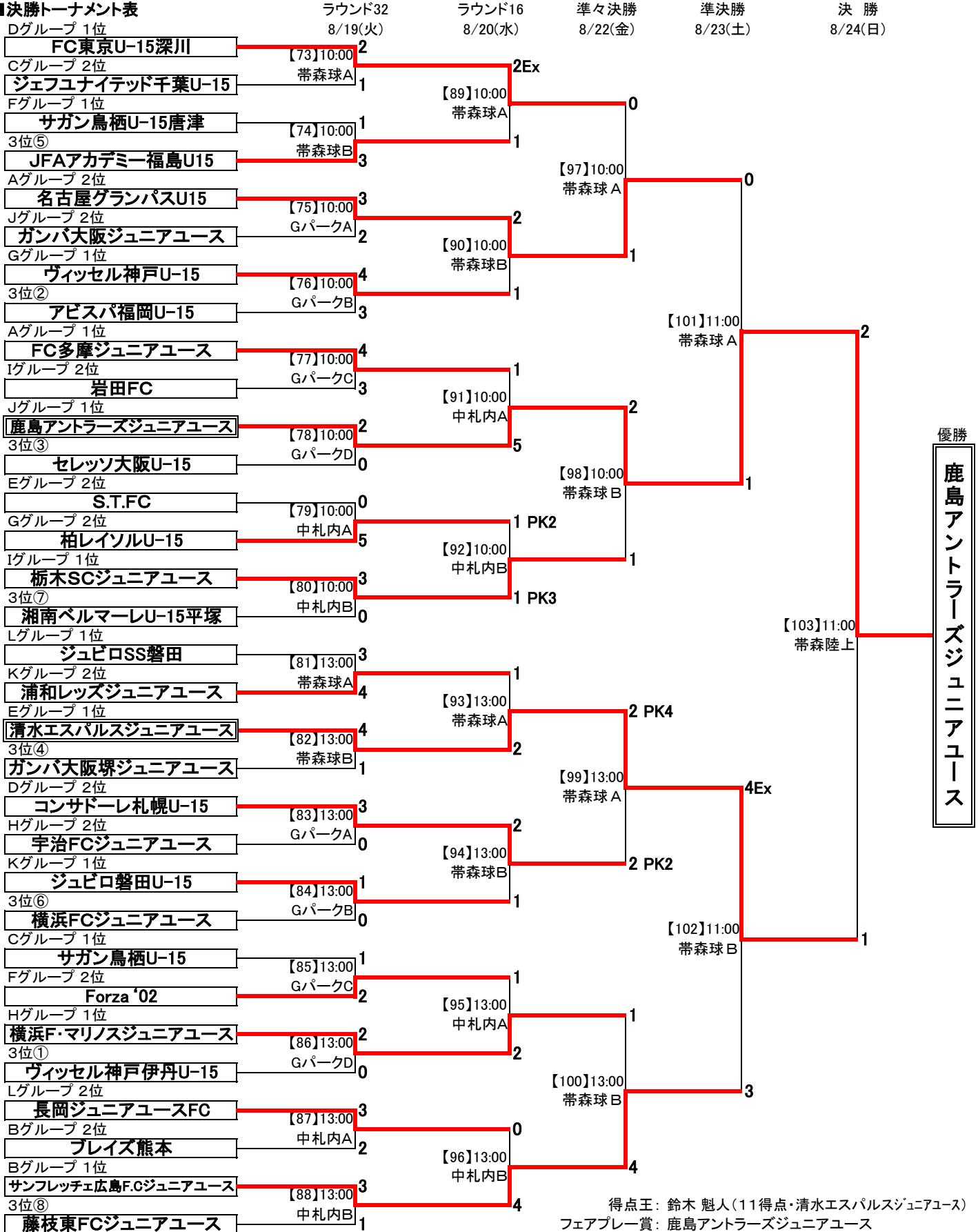

順位決定トーナメント【2014年8月15日～8月17日】

■上位トーナメント

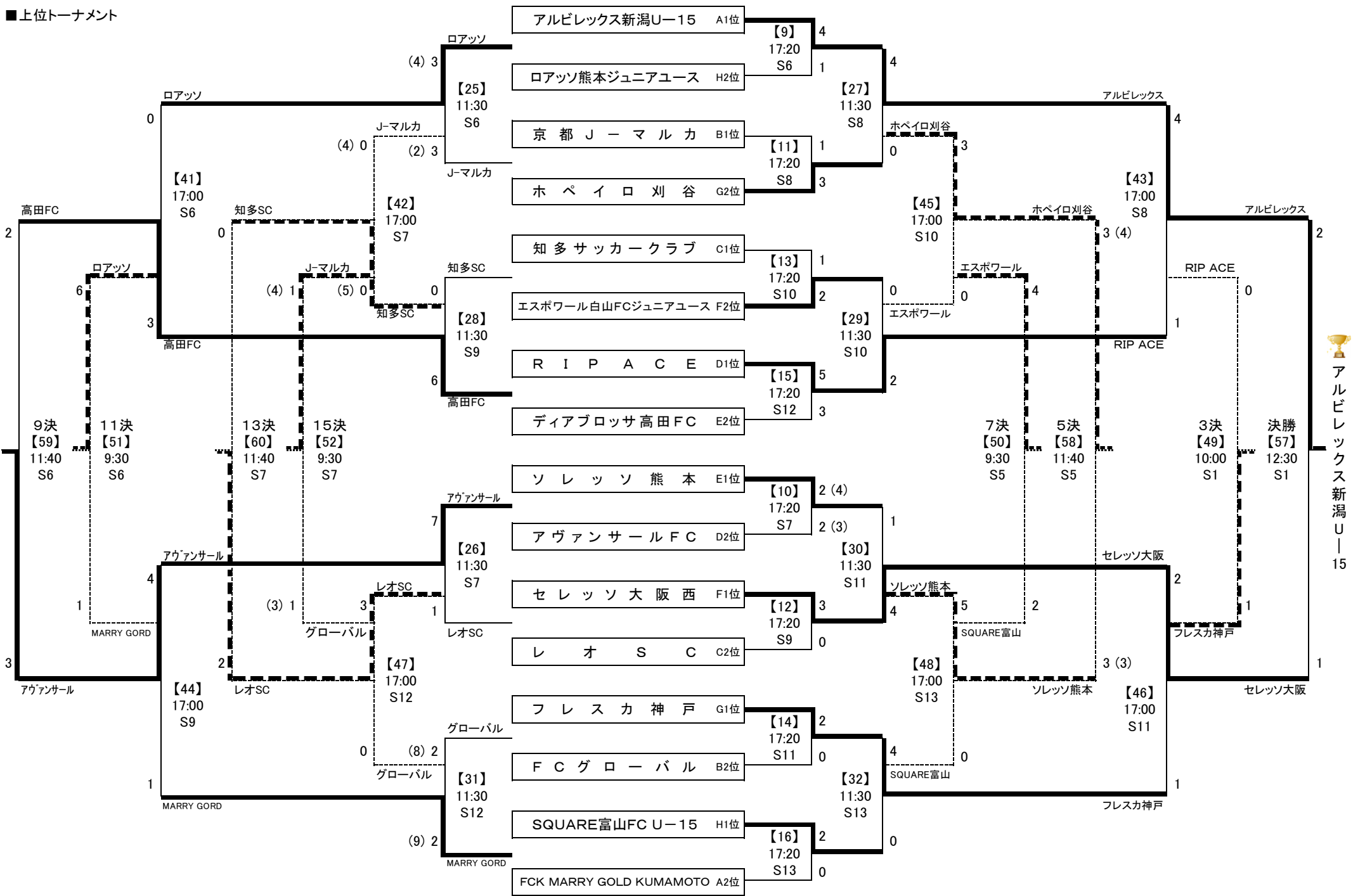

■下位トーナメント

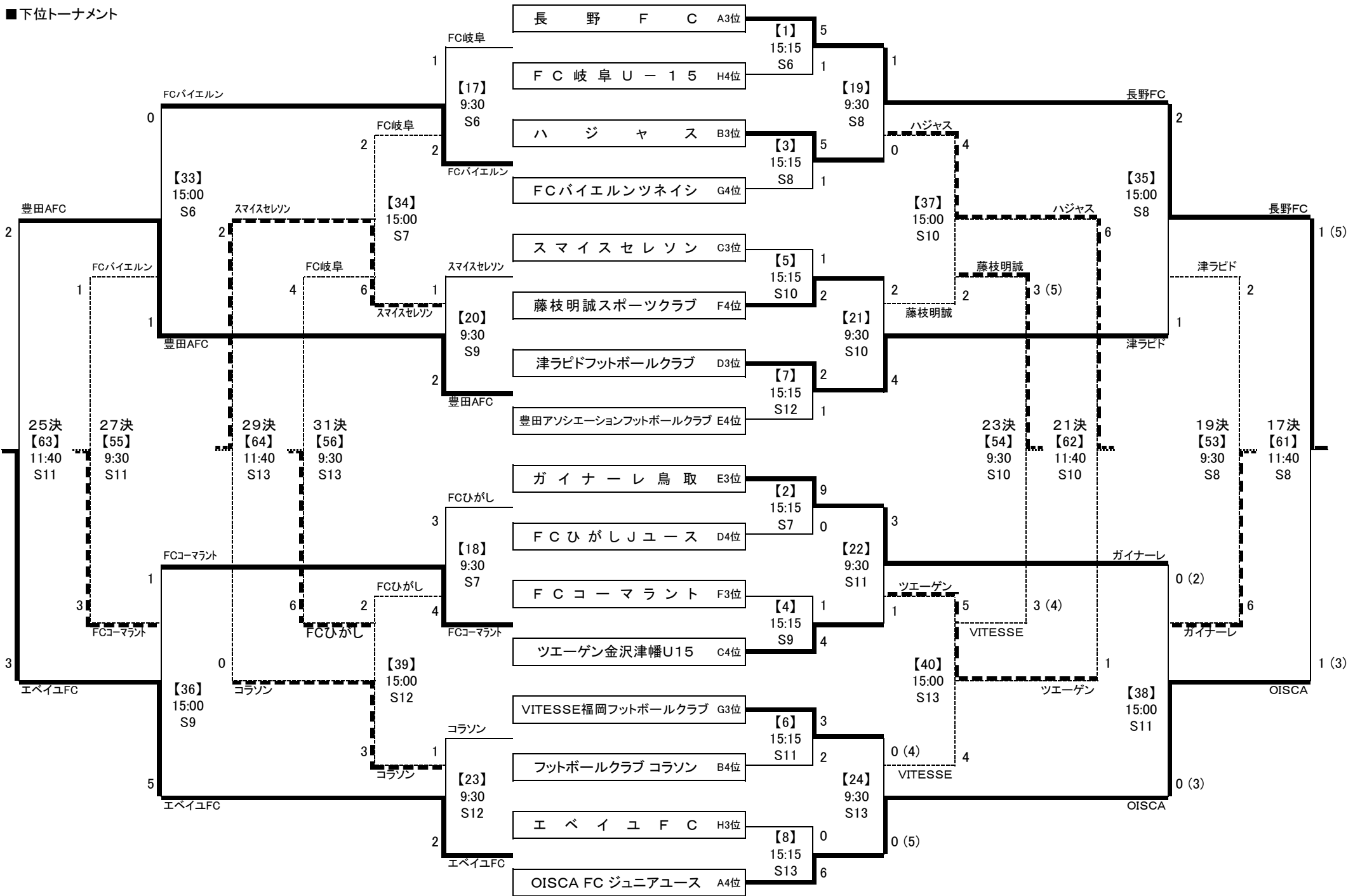

2014年度 第17回 四国クラブユースサッカー新人大会 (U-15) 星取表

グループステージ (1月10日(土)・11日(日))

Aグループ 会場 桜井海浜ふれあい広場サッカー場

	愛媛FC	リベント	リフォルマ	とべSC	勝点	得点	失点	得失点差	順位
愛媛FC	-	2-0	1-1	11-0	7	14	1	13	1
リベント	0-2	-	1-4	5-2	3	6	8	-2	3
リフォルマ	1-1	4-1	-	6-1	7	11	3	8	2
とべSC	0-11	2-5	1-6	-	0	3	22	-19	4

Bグループ 会場 桜井海浜ふれあい広場サッカー場

	ポラリス	FC今治	帝人SS	チェントラーレ	勝点	得点	失点	得失点差	順位
ポラリス	-	0-0	2-1	5-1	7	7	2	5	1
FC今治	0-0	-	2-0	0-0	5	2	0	2	2
帝人SS	1-2	0-2	-	3-2	3	4	6	-2	3
チェントラーレ	1-5	0-0	2-3	-	1	3	8	-5	4

Cグループ 会場 徳島市球技場(入田)メインG

	コラソン	ディアモ	トレーフル	ひうち	勝点	得点	失点	得失点差	順位
コラソン	-	1-2	10-0	0-3	3	11	5	6	3
ディアモ	2-1	-	3-0	4-1	9	9	2	7	1
トレーフル	0-10	0-3	-	1-10	0	1	23	-22	4
ひうち	3-0	1-4	10-1	-	6	14	5	9	2

Dグループ 会場 徳島市球技場(入田)メインG

	コマラント	ゼブラ	ブルミエール	アランチャ	勝点	得点	失点	得失点差	順位
コマラント	-	0-2	1-0	6-1	6	7	3	4	2
ゼブラ	2-0	-	5-0	3-0	9	10	0	10	1
ブルミエール	0-1	0-5	-	0-2	0	0	8	-8	4
アランチャ	1-6	0-3	2-0	-	3	3	9	-6	3

Eグループ 会場 徳島市球技場(入田)サブG

	ヴォルティス	愛媛FC新居浜	シーガル	麻生	松山SS	勝点	得点	失点	得失点差	順位
ヴォルティス	-	3-0	10-0	13-0	9-0	12	35	0	35	1
愛媛FC新居浜	0-3	-	11-0	2-2	11-0	7	24	5	19	2
シーガル	0-10	0-11	-	0-7	0-1	0	0	29	-29	5
麻生	0-13	2-2	7-0	-	6-0	7	15	15	0	3
松山SS	0-9	0-11	1-0	0-6	-	3	1	26	-25	4

Fグループ 会場 吉野川市総合スポーツ運動場(山川)

	リベリモ	カマタマーレ	M.FC高松	吉野川オーレ	三観エストレラ	勝点	得点	失点	得失点差	順位
リベリモ	-	2-2	3-1	3-1	3-0	10	11	4	7	1
カマタマーレ	2-2	-	1-1	1-0	0-2	5	4	5	-1	4
M.FC高松	1-3	1-1	-	2-1	2-0	7	6	5	1	2
吉野川オーレ	1-3	0-1	1-2	-	1-3	0	3	9	-6	5
三観エストレラ	0-3	2-0	0-2	3-1	-	6	5	6	-1	3

2014年度 第17回 四国クラブユースサッカー新人大会 (U-15) ノックアウトステージ結果

ノックアウトステージ (1位)

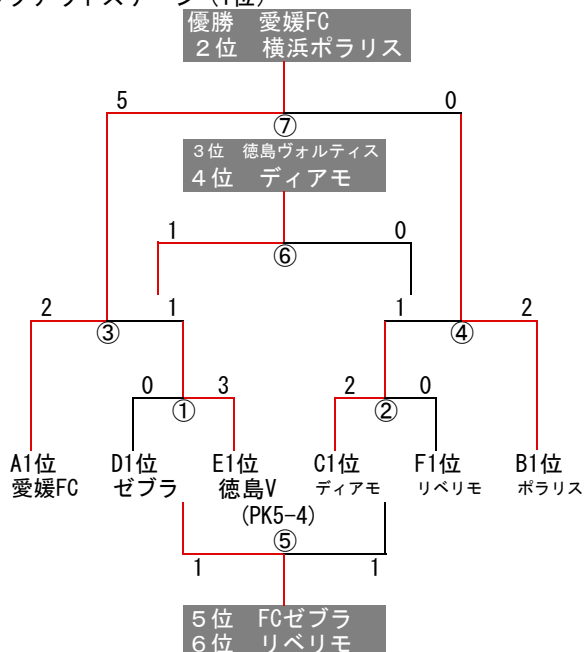

ノックアウトステージ (2位)

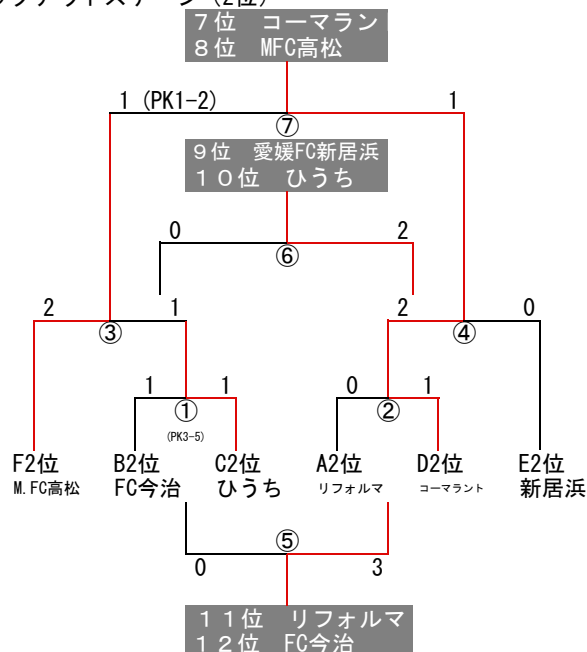

ノックアウトステージ (3位)

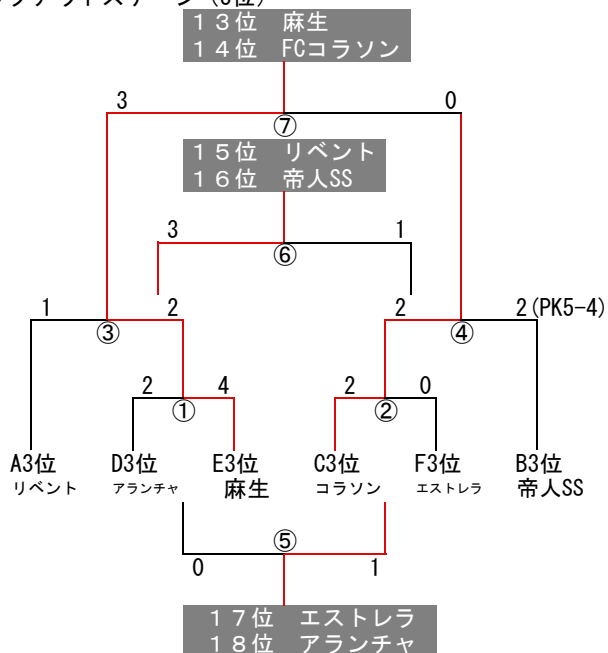

2014年度 第17回 四国クラブユースサッカー新人大会 (U-15)
ノックアウトステージ結果

ノックアウトステージ (4・5位)

