

2013年度 3種 全試合結果



2014.2.7

平成25年度 高知県中学校サッカー春季大会

大会優秀選手

- 【明德義塾】 濱口俊介 舛田凱 大塚ひなた 廣井優輝 佐々木敦河 井上葵
- 【北陵】 和田社史 大川星 石川侃人 小松勇真
- 【高知】 竹村勇輝 濱田一希 【土佐】 高芝蓮 小原樹月
- 【清水ヶ丘】 三谷勇斗 【大方】 金子竜之紳
- 【宿毛】 濱口竜磨 【日高】 片岡倫彦

優勝 明德義塾

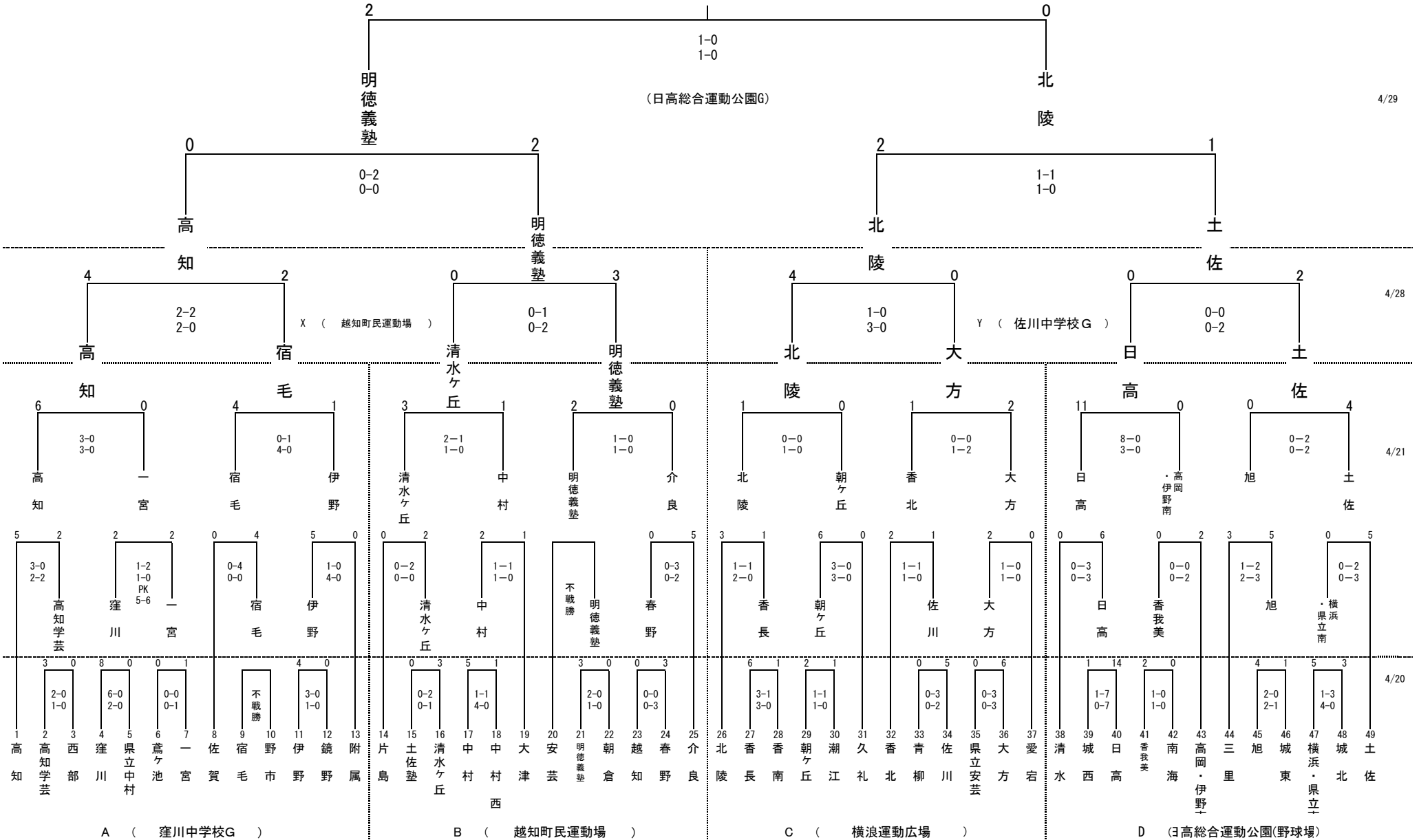

安芸地区総合体育大会 試合結果

第1試合 9:30～10:35 市立安芸 vs 清水ヶ丘

第2試合 12:05～13:10 市立安芸 vs 県立安芸

第3試合 14:40～15:45 清水ヶ丘 vs 県立安芸

組み合わせ表

| | 市立安芸 | 清水ヶ丘 | 県立安芸 | 勝ち点 | 得点 | 失点 | 得失点差 | 順位 |
|------|-------|-------|-------|-----|----|----|------|----|
| 市立安芸 | | 0 - 8 | 0 - 4 | 0 | 0 | 12 | -12 | 3 |
| 清水ヶ丘 | 8 - 0 | | 9 - 1 | 6 | 17 | 1 | 16 | 1 |
| 県立安芸 | 4 - 0 | 1 - 9 | | 3 | 5 | 9 | -4 | 2 |

県大会出場資格 優勝チーム**清水ヶ丘中学校**が、県大会に出場する。

香長土地区中学校総合体育大会 サッカーの部

組み合わせ

日時 H25, 6, 8 (土)・9 (日)

会場 野市ふれあい広場 サッカー場

- ① 10:00~
- 6/8 ② 11:40~
- ③ 13:30~

- 6/9 I 10:00~
- II 13:00~

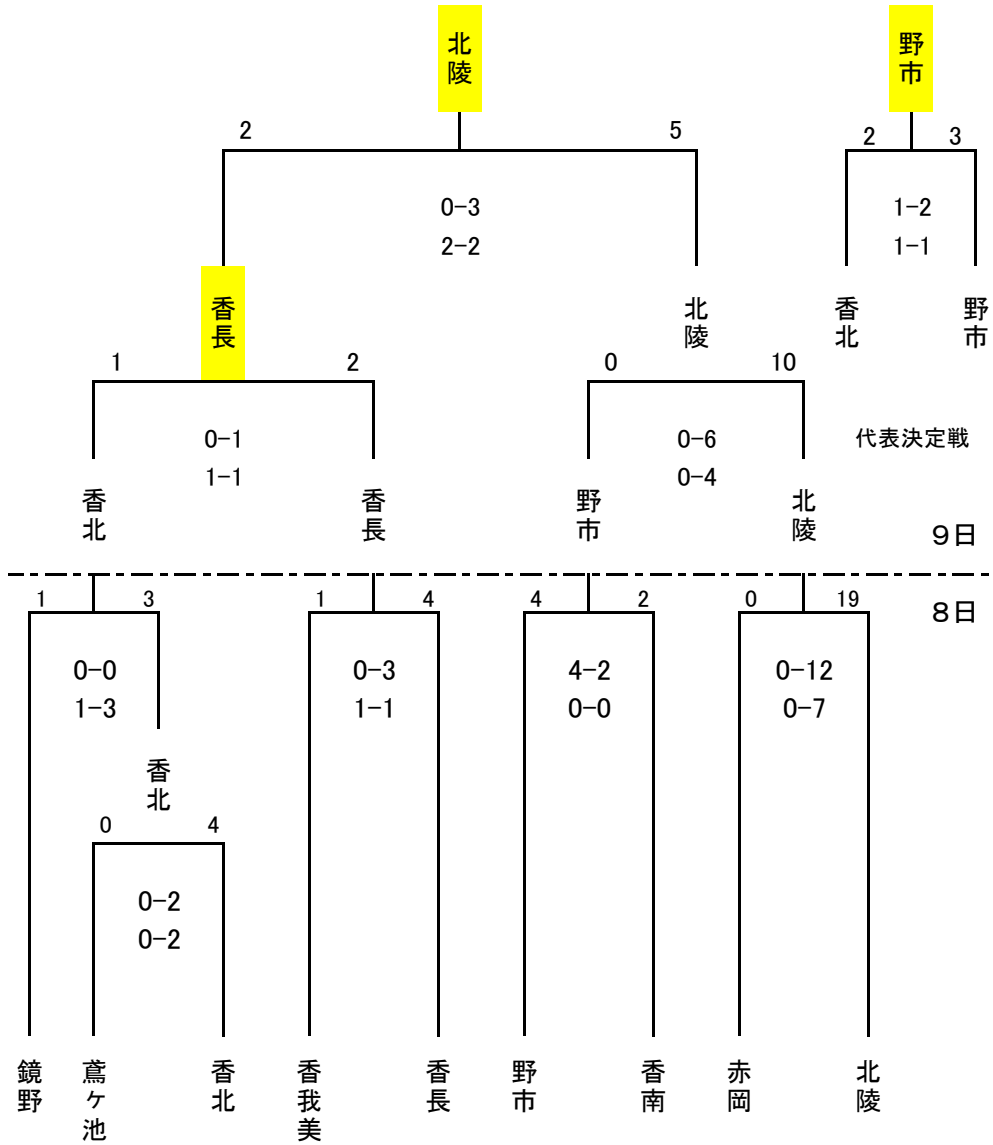

第67回高知地区総合体育大会 サッカーの部

6月1日(土)
会場:一宮中・旭中
1. 9:00~10:05
2. 10:15~11:20
3. 11:30~12:35

6月2日(日)
会場:一宮中・旭中
1. 9:00~10:05
2. 10:15~11:20
3. 11:30~12:35
4. 12:45~13:50

6月8日(土)
会場:春野中学校
1. 9:00~10:05
2. 10:15~11:20
3. 11:30~12:35
4. 12:45~13:50

6月9日(日)
会場:春野中学校
1. 9:00~10:05
2. 10:15~11:20
3. 11:30~12:35
4. 12:45~13:50
5. 14:00~15:05

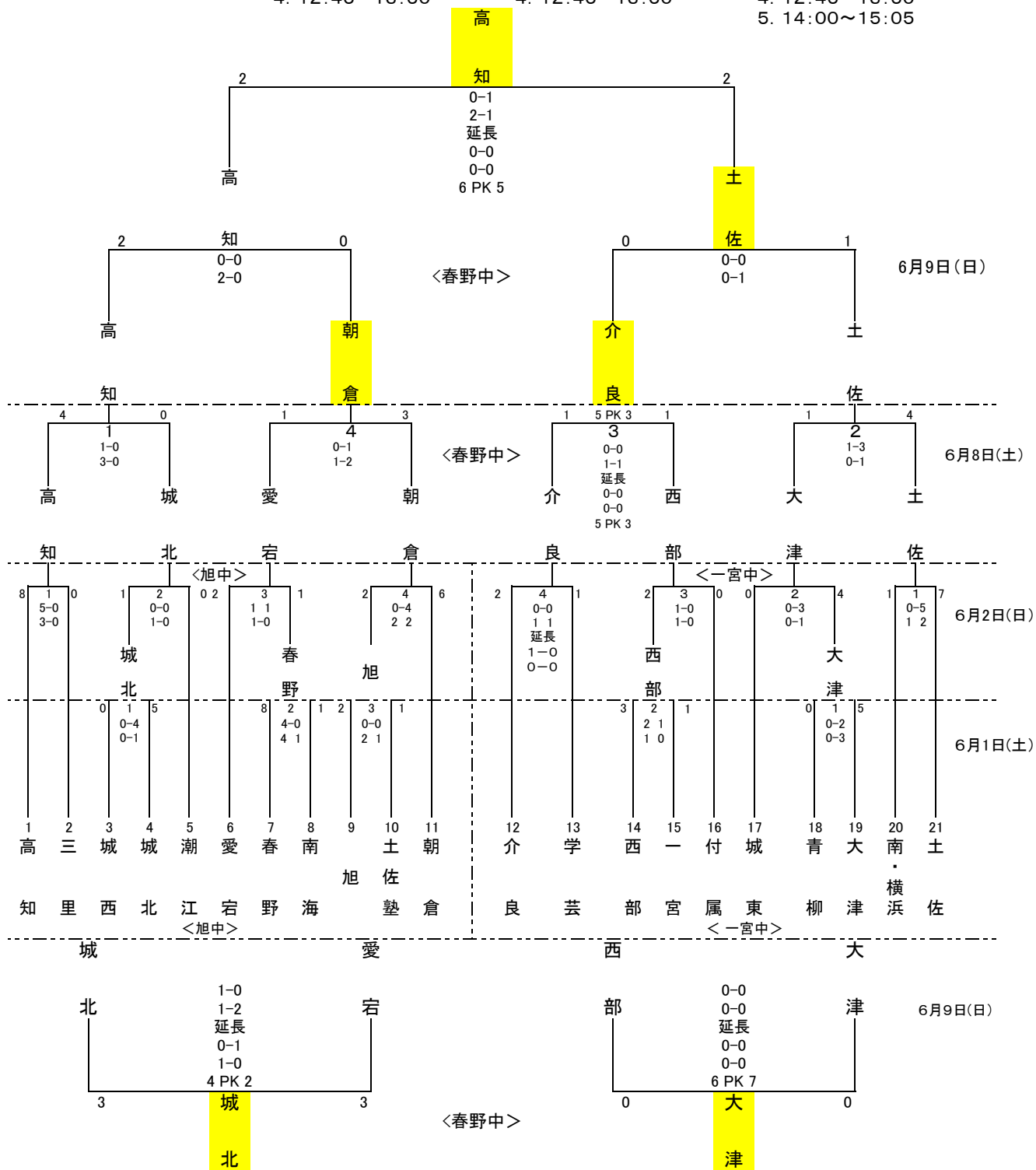

高吾地区総体結果

- 1位 明德義塾
- 2位 窪川
- 3位 日高
- 以上県総体出場決定
- 4位 朝ヶ丘
- 幡多地区3位校との県総体出場決定戦を行う

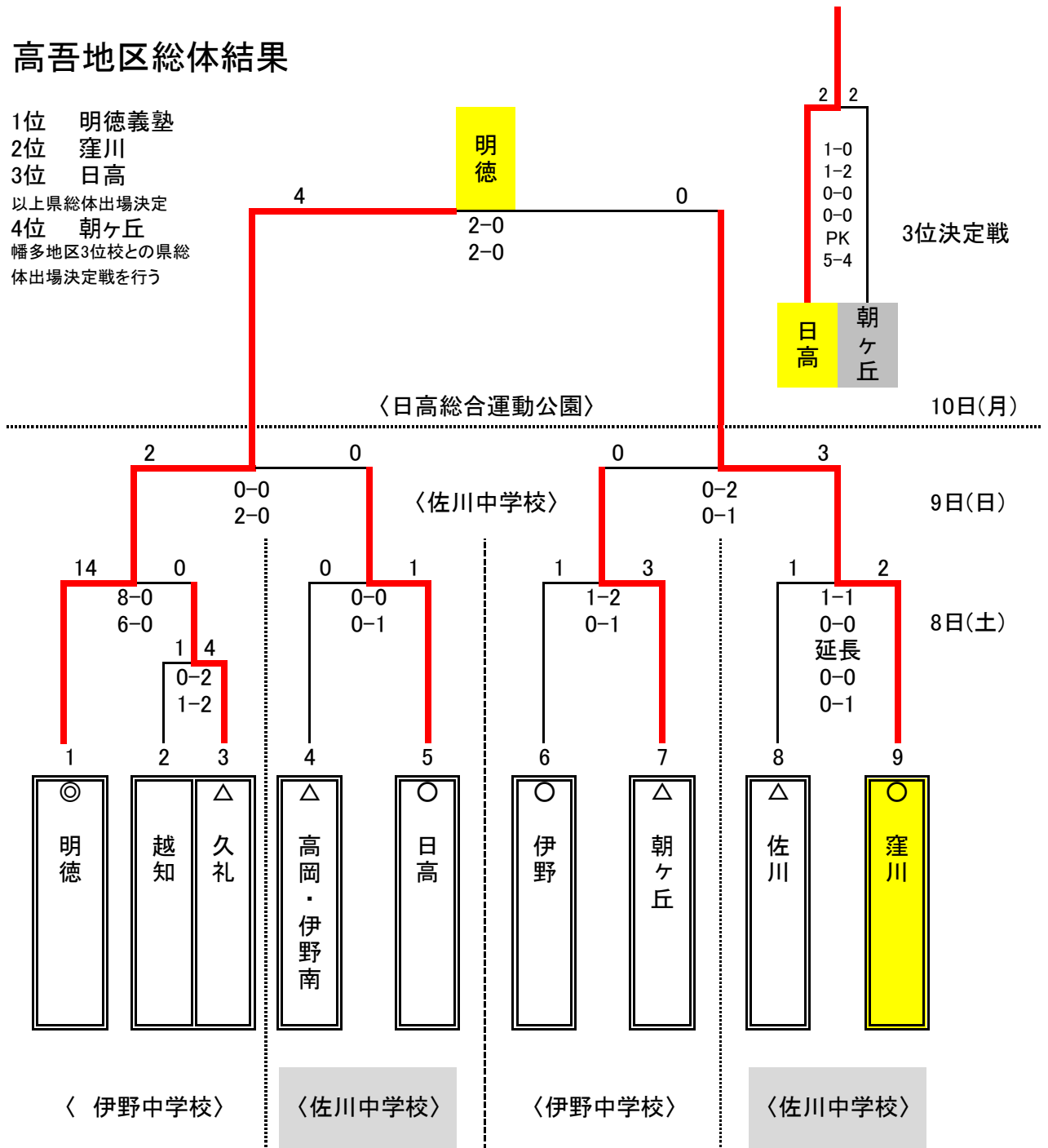

試合時間

8日

開会式 8:40~

- ① 9:00~10:05
- ② 10:15~11:20
- ③ 12:05~13:10

9日・10日

I 10:00~11:05

II 11:15~12:20

サッカー

会 場 20日(土) 野市ふれあいA、B
 21日(日) 野市ふれあいA、B
 22日(月) 野市ふれあいA、B

試合方式 60分ゲーム、延長10分、PK

| | | |
|---------------|---------------|---------------|
| 試合時間 7月22日(月) | 7月21日(日) | 7月20日(土) |
| I 9:30~10:40 | ① 9:30~10:40 | 1 10:00~11:10 |
| | ② 10:50~12:00 | 2 11:20~12:30 |
| F 13:00~14:10 | | 3 12:40~13:50 |
| | | 4 14:00~15:10 |

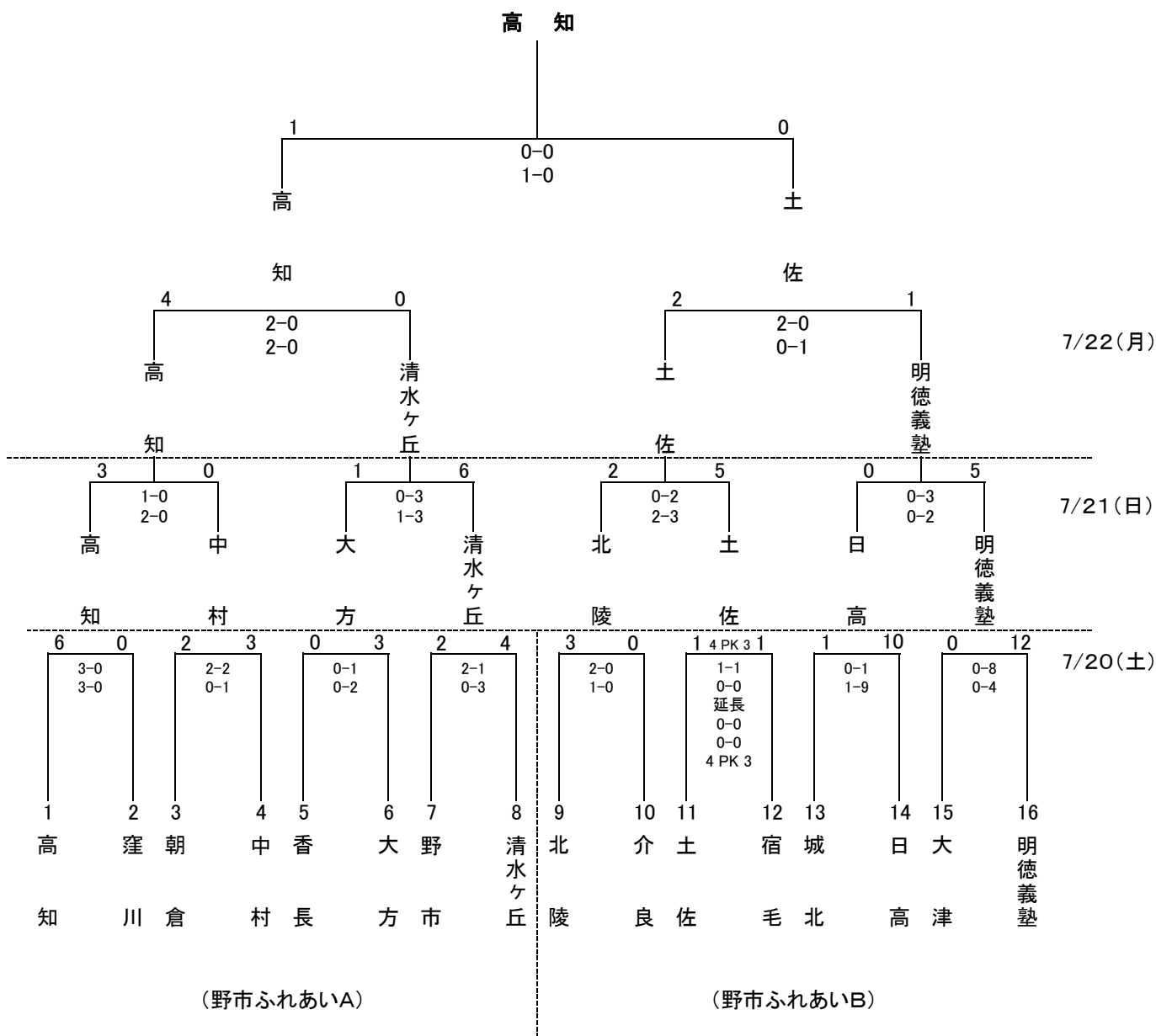

第51回 四国中学校総合体育大会 サッカー

丸亀東中学校

会場：徳島市球技場

会期：8月3日（土）・4日（日）

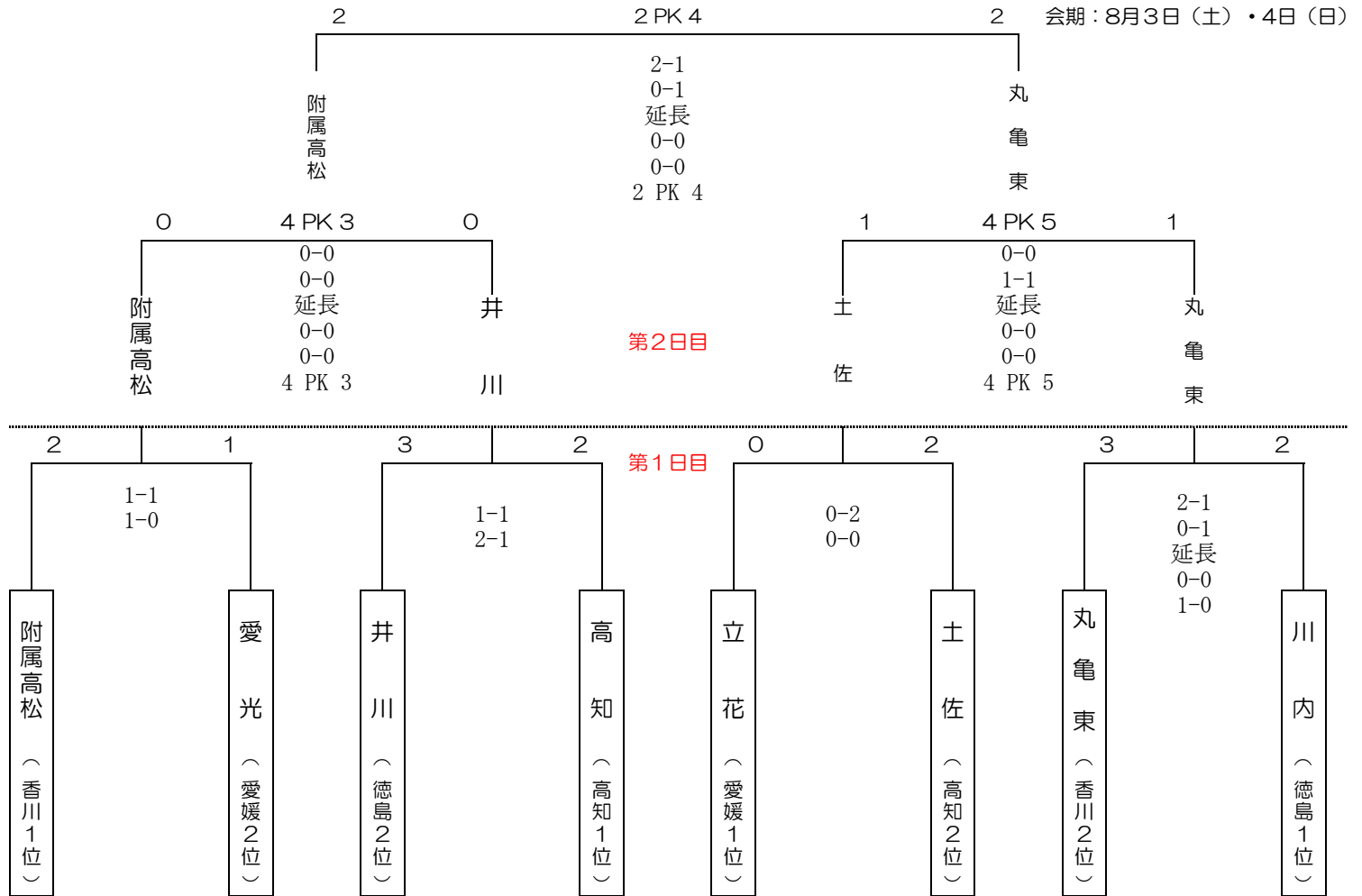

少年男子

8月16日(金)

| 時間 | 場所 | 対 戦 | | | | |
|-------|-------|-------|---|--|---|-------|
| 13:00 | 球 技 場 | A 愛媛県 | 1 | $\begin{pmatrix} 0-0 \\ 1-0 \end{pmatrix}$ | 0 | 高知県 D |
| 15:00 | | B 香川県 | 1 | $\begin{pmatrix} 1-2 \\ 0-0 \end{pmatrix}$ | 2 | 徳島県 C |

8月17日(土)

| 時間 | 場所 | 対 戦 | | | | |
|-------|----------------|-------|---|--|---|-------|
| 11:00 | スポーツパーク さかわ | A 愛媛県 | 3 | $\begin{pmatrix} 3-0 \\ 0-3 \end{pmatrix}$ | 3 | 徳島県 C |
| | 日高村 総合運動公園 | B 香川県 | 1 | $\begin{pmatrix} 1-0 \\ 0-1 \end{pmatrix}$ | 1 | 高知県 D |

8月18日(日)

| 時間 | 場所 | 対 戦 | | | | |
|-------|----------------|-------|---|--|---|-------|
| 11:00 | スポーツパーク さかわ | A 愛媛県 | 4 | $\begin{pmatrix} 2-0 \\ 2-0 \end{pmatrix}$ | 0 | 香川県 B |
| | 日高村 総合運動公園 | C 徳島県 | 3 | $\begin{pmatrix} 1-0 \\ 2-0 \end{pmatrix}$ | 0 | 高知県 D |

英記号の若い方を本部席より左側のベンチとする。
選手証の確認は、監督主将会議にて行う。

| | 愛媛 | 香川 | 徳島 | 高知 | 勝 | 敗 | 分 | 勝点 | 得失点 | 順位 |
|----|------------|------------|------------|------------|---|---|---|----|-----|----|
| 愛媛 | | ○ 4 - 0 | 3 - 3 | 1 - 0 | 2 | 0 | 1 | 7 | 5 | 1 |
| 香川 | × 0 - 4 | | × 1 - 2 | 1 - 1 | 0 | 2 | 1 | 1 | - 5 | 4 |
| 徳島 | 3 - 3 | ○ 2 - 1 | | ○ 3 - 0 | 2 | 0 | 1 | 7 | 4 | 2 |
| 高知 | × 0 - 1 | 1 - 1 | × 0 - 3 | | 0 | 2 | 1 | 1 | - 4 | 3 |

愛媛県・徳島県が「スポーツ祭東京2013」に出場します

第 20 回高知県中学校サッカー選手権大会

F 9:00~10:05 ① 9:30~10:35 1. 9:30~10:35
 ② 10:45~11:50 2. 10:45~11:50
 ③ 14:00~15:05 3. 12:00~13:05
 4. 13:15~14:20

優勝 高知中学校

11/10(日)
決勝

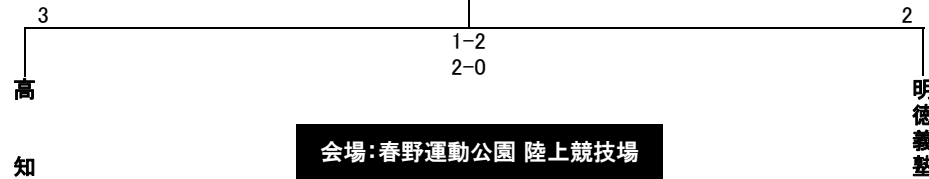

11/3(日)
準決勝

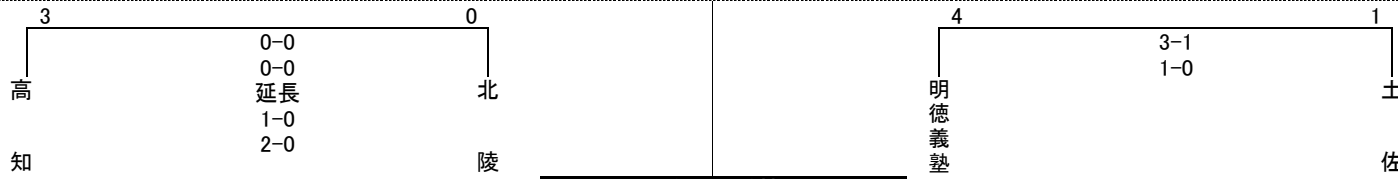

10/27(日)
準々決勝

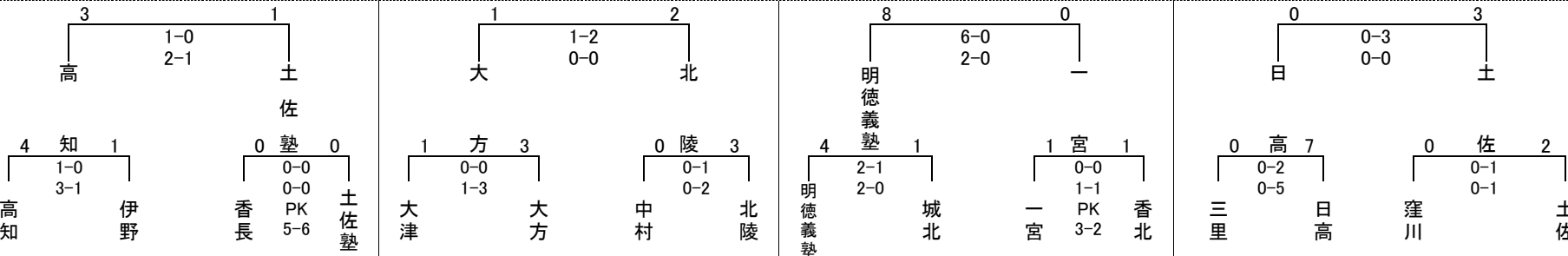

3回戦

10/20(日)
2回戦

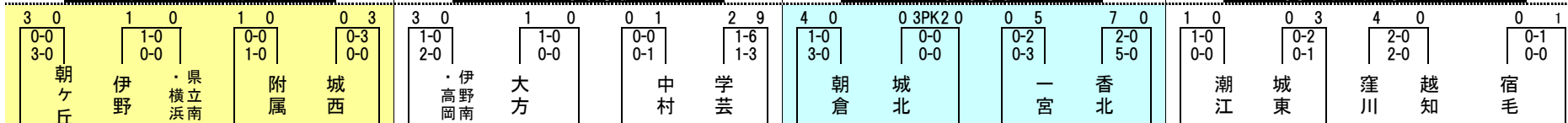

10/19(土)
1回戦

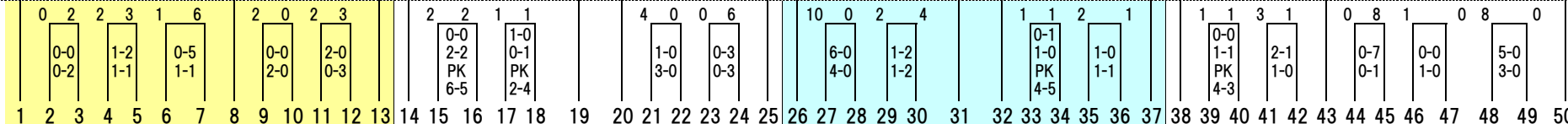

芸西競ヶ丘運動公園

春野中学校

佐川中学校

日高運動公園野球グラウンド

高円宮杯 第25回 全日本ユース(U-15)サッカー選手権大会 四国予選トーナメント

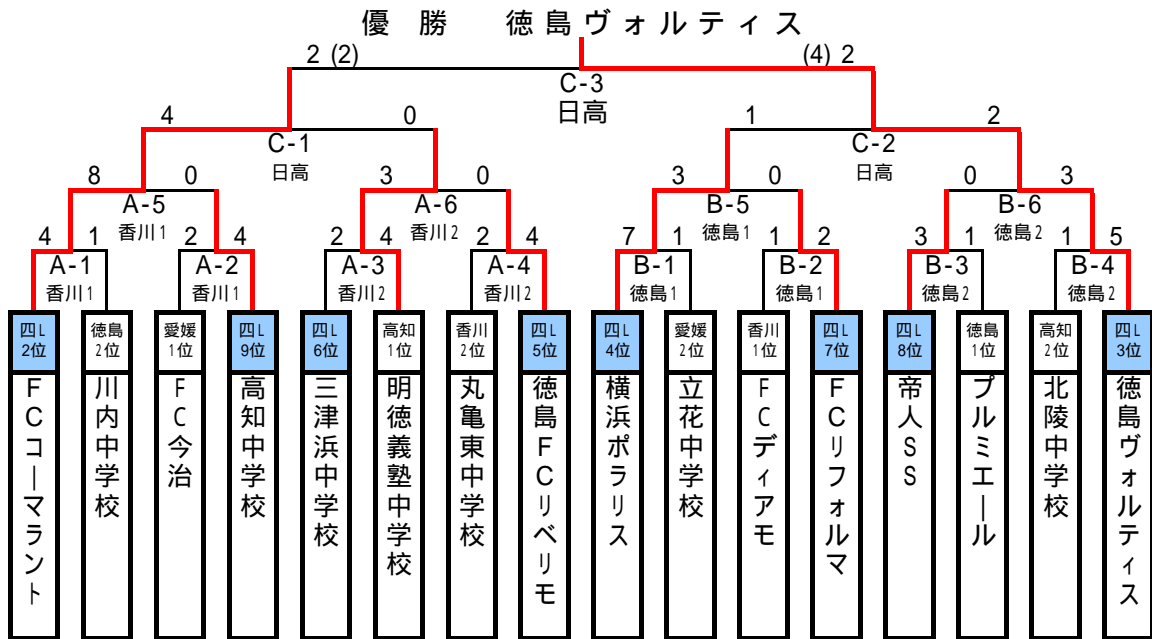

Aは、香川県開催(瀬戸大橋記念球技場 A - 1・2・3・4)
 (香川県総合運動公園県営サッカー場サブ A - 5・6)
 Bは、徳島県開催(徳島市球技場第一競技場・第二競技場)
 Cは、高知県開催(日高総合運動公園)

| 試合時間 | 開催日 | 回戦 | 時間 | 対戦相手 | |
|-----------|-----|-------|----|-------|-------|
| | | | | 対戦相手 | 対戦相手 |
| 11月30日(土) | 1回戦 | 11:00 | 香川 | A - 1 | A - 3 |
| | | | 徳島 | B - 1 | B - 3 |
| | | 13:30 | 香川 | A - 2 | A - 4 |
| | | | 徳島 | B - 2 | B - 4 |
| 12月1日(日) | 2回戦 | 11:00 | 香川 | A - 5 | |
| | | 13:30 | 香川 | A - 6 | |
| | | 13:00 | 徳島 | B - 5 | B - 6 |
| 12月7日(土) | 準決勝 | 10:00 | 高知 | C - 1 | |
| | | 13:00 | | C - 2 | |
| 12月8日(日) | 決勝 | 13:00 | | C - 3 | |

平成25年度 高知県中学校サッカー冬季新人大会(組み合わせ)

会場: 2014年1月18日(土)・19日(日)・25日(土)
 野市青少年センター ポリテクカレッジ高知グラウンド
 南国スポーツセンター 赤岡町民グラウンド

1月26日(日) … (晴)吾岡山文化の森サッカー場
 (雨)南国スポーツセンター

予備日: 2月 2日(日) … (晴)吾岡山文化の森サッカー場
 (雨)南国スポーツセンター

試合方式: 60分ゲーム、PK方式
 : 準決勝・決勝は延長5分-5分、PK方式

1/26(日)

決勝

準決勝

優勝
 高知中学校

14:00
 5-0

高知

窪川

10:00
 3-1

高知

清水ヶ丘

南国スポーツセンター

11:30
 3-0

窪川

市立中村

1/25(土)

準々決勝

14:00
 0-6

清水

高知

①
 1-5

附属

清水

②
 6-0

高知

高知学芸

ポリテクカレッジ高知

14:00
 3-2

清水ヶ丘

愛宕

①
 2-1

清水ヶ丘

宿毛

②
 1-0

愛宕

明德義塾

野市青少年センター

14:00
 1-0

窪川

土佐塾

②
 1-1
 1 PK 3

佐川

窪川

①
 1-1
 4 PK 5

大方

土佐塾

赤岡町民グラウンド

14:00
 1-1
 2 PK 1

市立中村

市立安芸

②
 0-0
 2 PK 4

中村西

市立中村

①
 1-2

北陵

市立安芸

南国スポーツセンター

1/19(日)

2回戦

①
 1-0

附属

②
 3-0

久礼

③
 1-2

清水

④
 PK
 5-4

高知

高知学芸

ポリテクカレッジ高知

①
 0-6

清水ヶ丘

②
 1-0

宿毛

③
 0-2

愛宕

④
 2-1

明德義塾

野市青少年センター

④
 2-0

城西

③
 4-0

窪川

②
 0-3

大方

①
 0-2

一宮

赤岡町民グラウンド

④
 0-1

中村西

③
 1-0

市立中村

②
 2-3

北陵

①
 2-2
 PK
 3-0

市立安芸

南国スポーツセンター

1/18(土)

1回戦

①
 6-0

1 附属

②
 2-1

2 香我美

③
 0-4

3 久礼

④
 10-0

4 春野

⑤
 0-13

5 鏡野

④
 3-0

6 清水

②
 0-2

7 南海

③
 5-0

8 香長

④
 0-6

9 高知

③
 5-0

10 野市

④
 0-6

11 朝ヶ丘

⑤
 0-13

12 高知学芸

ポリテクカレッジ高知

①
 3-0

14 大津

②
 0-2

15 清水ヶ丘

③
 5-0

16 日高

④
 0-6

17 城北

②
 0-2

18 宿毛

③
 5-0

19 佐賀

④
 0-6

20 伊野南・高岡

③
 5-0

21 愛宕

④
 0-6

22 県立安芸

④
 0-6

23 鷹ヶ池

④
 0-6

24 明德義塾

野市青少年センター

④
 2-3

25 朝倉

③
 3-1

26 佐川

④
 2-3

27 香北・赤岡

③
 3-1

28 城西

②
 0-4

29 窪川

①
 0-5

30 三三

②
 0-4

31 片島

①
 0-5

32 青柳

②
 0-4

33 潮江

①
 0-5

34 大方

④
 0-0
 PK
 3-4

35 伊野

①
 0-5

36 一宮

赤岡町民グラウンド

④
 0-0
 PK
 3-4

37 土佐塾

③
 0-4

38 香南

④
 0-0
 PK
 3-4

39 土佐

③
 0-4

40 中村西

②
 3-0

41 越知

①
 1-3

42 市立中村

南国スポーツセンター

試合開始時間

① 10:00~11:05

② 11:15~12:20

③ 12:30~13:35

④ 13:45~14:50

高円宮杯(U-15) 2013高知県リーグ 2部A

最終結果

| | | 鏡野 | 春野 | 佐賀 | 旭 | 介良 | 愛宕 | 三里 | 窪川 | 横浜・南 | 朝ヶ丘 | 勝 | 負 | 分 | 勝点 | 総得点 | 総失点 | 得失点差 | 順位 | |
|----|-------|----------|-------|----------|----------|----------|----------|----------|----------|--------|-------|----|----|----|----|-----|-----|------|-----|----|
| 1 | 鏡野 | 前期 後期 | × | △ | × | △ | ○ | ○ | × | × | ○ | 7 | 8 | 3 | 24 | 30 | 30 | 0 | 7 | |
| | 1 - 2 | | 1 - 1 | 0 - 1 | 0 - 0 | 3 - 0 | 5 - 1 | 2 - 5 | 0 - 3 | 1 - 0 | | | | | | | | | | |
| 2 | 春野 | 前期 後期 | ○ | 前期 後期 | × | × | × | ○ | ○ | △ | × | ○ | 6 | 10 | 2 | 20 | 31 | 41 | -10 | 8 |
| | 2 - 1 | | 1 - 3 | | 0 - 1 | 1 - 4 | 3 - 1 | 5 - 1 | 1 - 1 | 3 - 5 | 2 - 1 | | | | | | | | | |
| 3 | 佐賀 | 前期 後期 | △ | ○ | 前期 後期 | × | ○ | △ | ○ | × | × | × | 8 | 8 | 2 | 26 | 38 | 48 | -10 | 6 |
| | 1 - 1 | | 3 - 1 | 2 - 3 | | 3 - 2 | 2 - 2 | 4 - 1 | 0 - 3 | 0 - 4 | 0 - 3 | | | | | | | | | |
| 4 | 旭 | 前期 後期 | ○ | ○ | ○ | 前期 後期 | × | ○ | × | × | × | ○ | 8 | 9 | 1 | 25 | 36 | 30 | 6 | 5 |
| | 1 - 0 | | 1 - 0 | 3 - 2 | 0 - 1 | | 4 - 1 | 5 - 7 | 1 - 3 | 0 - 1 | 4 - 0 | | | | | | | | | |
| 5 | 介良 | 前期 後期 | △ | ○ | × | ○ | 前期 後期 | ○ | ○ | △ | ○ | △ | 13 | 1 | 4 | 43 | 62 | 14 | 48 | 1 |
| | 0 - 0 | | 4 - 1 | 2 - 3 | 1 - 0 | 2 - 0 | | 5 - 0 | 1 - 1 | 6 - 1 | 1 - 1 | | | | | | | | | |
| 6 | 愛宕 | 前期 後期 | × | × | △ | × | × | 前期 後期 | ○ | × | × | × | 2 | 15 | 1 | 7 | 17 | 58 | -41 | 10 |
| | 0 - 3 | | 1 - 3 | 2 - 2 | 1 - 4 | 0 - 2 | 4 - 3 | | 0 - 2 | 1 - 7 | 0 - 1 | | | | | | | | | |
| 7 | 三里 | 前期 後期 | × | × | × | ○ | × | × | 前期 後期 | × | × | × | 3 | 15 | 0 | 9 | 39 | 87 | -48 | 9 |
| | 1 - 5 | | 1 - 5 | 1 - 4 | 7 - 5 | 0 - 5 | 3 - 4 | 2 - 4 | | 2 - 10 | 2 - 3 | | | | | | | | | |
| 8 | 窪川 | 前期 後期 | ○ | △ | ○ | ○ | △ | ○ | 前期 後期 | × | × | ○ | 11 | 4 | 3 | 36 | 39 | 27 | 12 | 3 |
| | 5 - 2 | | 1 - 1 | 3 - 0 | 3 - 1 | 1 - 1 | 2 - 0 | 4 - 2 | | 2 - 3 | 3 - 2 | | | | | | | | | |
| 9 | 横浜・南 | 前期 後期 | ○ | ○ | ○ | ○ | × | ○ | ○ | ○ | ○ | 13 | 4 | 1 | 40 | 65 | 31 | 34 | 2 | |
| | 3 - 0 | | 5 - 3 | 4 - 0 | 1 - 0 | 1 - 6 | 7 - 1 | 10 - 2 | 3 - 2 | 5 - 0 | | | | | | | | | | |
| 10 | 朝ヶ丘 | 前期 後期 | × | × | ○ | × | △ | ○ | ○ | × | × | 10 | 7 | 1 | 31 | 35 | 26 | 9 | 4 | |
| | 0 - 1 | | 1 - 2 | 3 - 0 | 0 - 4 | 1 - 1 | 1 - 0 | 3 - 2 | 2 - 3 | 0 - 5 | | | | | | | | | | |

高円宮杯(U-15) 2013高知県リーグ 2部B

最終結果

| | | 大津 | 野市 | 土佐塾 | 清水 | 市中村 | 伊野南・高岡 | 城北 | 清水ヶ丘A | ポラリスB | アランチャ | 勝 | 負 | 分 | 勝点 | 総得点 | 総失点 | 得失点差 | 順位 |
|----|----|----|----|-----|----|-----|--------|----|-------|-------|-------|----|----|---|----|-----|-----|------|----|
| 1 | 前期 | | × | ○ | △ | × | △ | ○ | × | ○ | × | 8 | 5 | 5 | 29 | 36 | 26 | 10 | 6 |
| | 後期 | | ○ | △ | ○ | × | ○ | ○ | △ | ○ | △ | | | | | | | | |
| 2 | 前期 | ○ | | × | × | ○ | × | ○ | × | × | × | 4 | 13 | 1 | 13 | 24 | 65 | -41 | 9 |
| | 後期 | × | | × | △ | × | ○ | × | × | × | × | | | | | | | | |
| 3 | 前期 | × | ○ | | × | × | ○ | △ | ○ | × | ○ | 11 | 5 | 2 | 35 | 47 | 12 | 35 | 3 |
| | 後期 | △ | ○ | | ○ | × | ○ | ○ | ○ | ○ | ○ | | | | | | | | |
| 4 | 前期 | △ | ○ | ○ | | × | ○ | × | ○ | × | △ | 6 | 8 | 4 | 22 | 36 | 44 | -8 | 7 |
| | 後期 | × | △ | × | | ○ | △ | ○ | × | × | × | | | | | | | | |
| 5 | 前期 | ○ | × | ○ | ○ | | ○ | ○ | ○ | ○ | × | 12 | 6 | 0 | 36 | 44 | 27 | 17 | 2 |
| | 後期 | ○ | ○ | ○ | × | | × | ○ | × | ○ | × | | | | | | | | |
| 6 | 前期 | △ | ○ | × | × | × | | × | × | × | × | 2 | 14 | 2 | 8 | 29 | 66 | -37 | 10 |
| | 後期 | × | × | × | △ | ○ | | × | × | × | × | | | | | | | | |
| 7 | 前期 | × | × | △ | ○ | × | ○ | | × | ○ | ○ | 6 | 11 | 1 | 19 | 23 | 60 | -37 | 8 |
| | 後期 | × | ○ | × | × | × | ○ | | × | × | × | | | | | | | | |
| 8 | 前期 | ○ | ○ | × | × | × | ○ | ○ | | ○ | ○ | 12 | 5 | 1 | 37 | 58 | 22 | 36 | 1 |
| | 後期 | △ | ○ | × | ○ | ○ | ○ | ○ | | ○ | × | | | | | | | | |
| 9 | 前期 | × | ○ | ○ | ○ | × | ○ | × | × | | ○ | 10 | 8 | 0 | 30 | 44 | 35 | 9 | 5 |
| | 後期 | × | ○ | × | ○ | × | ○ | ○ | × | | ○ | | | | | | | | |
| 10 | 前期 | ○ | ○ | × | △ | ○ | ○ | × | × | × | | 10 | 6 | 2 | 32 | 44 | 28 | 16 | 4 |
| | 後期 | △ | ○ | × | ○ | ○ | ○ | ○ | ○ | × | | | | | | | | | |

高円宮杯(U-15) 2013高知県リーグ 3部A

最終結果

| | | 青柳 | 香北 | 南海 | 城東 | 香長B | 香南 | 越知 | 勝 | 負 | 分 | 勝点 | 総得点 | 総失点 | 得失点差 | 順位 |
|---|----|-------|--------|--------|-------|-------|-------|-------|----|----|---|----|-----|-----|------|----|
| 1 | 前期 | △ | × | ○ | × | × | × | △ | 2 | 9 | 1 | 7 | 17 | 75 | -58 | 6 |
| | 後期 | | 0 - 9 | 3 - 1 | 2 - 7 | 2 - 6 | 0 - 8 | 2 - 2 | | | | | | | | |
| 2 | 前期 | ○ | △ | ○ | × | ○ | × | ○ | 10 | 2 | 0 | 30 | 57 | 9 | 48 | 1 |
| | 後期 | 9 - 0 | | 12 - 0 | 0 - 2 | 2 - 0 | 1 - 3 | 2 - 0 | | | | | | | | |
| 3 | 前期 | × | × | △ | × | × | × | × | 0 | 12 | 0 | 0 | 9 | 86 | -77 | 19 |
| | 後期 | 1 - 3 | 0 - 12 | | 0 - 5 | 0 - 9 | 0 - 6 | 0 - 8 | | | | | | | | |
| 4 | 前期 | ○ | ○ | ○ | △ | ○ | × | ○ | 9 | 3 | 0 | 27 | 51 | 20 | 31 | 3 |
| | 後期 | 7 - 2 | 2 - 0 | 5 - 0 | | 2 - 1 | 2 - 5 | 2 - 0 | | | | | | | | |
| 5 | 前期 | ○ | × | ○ | × | △ | ○ | ○ | 7 | 5 | 0 | 21 | 46 | 28 | 18 | 4 |
| | 後期 | 6 - 2 | 0 - 2 | 9 - 0 | 1 - 2 | | 4 - 3 | 7 - 0 | | | | | | | | |
| 6 | 前期 | ○ | ○ | ○ | ○ | × | △ | ○ | 10 | 2 | 0 | 30 | 54 | 11 | 43 | 2 |
| | 後期 | 8 - 0 | 3 - 1 | 6 - 0 | 5 - 2 | 3 - 4 | | 3 - 0 | | | | | | | | |
| 7 | 前期 | △ | × | ○ | × | × | × | △ | 3 | 8 | 1 | 10 | 25 | 30 | -5 | 5 |
| | 後期 | 2 - 2 | 0 - 2 | 8 - 0 | 0 - 2 | 0 - 7 | 0 - 3 | | | | | | | | | |

高田宮杯(U-15) 2013高知県リーグ 3部B

最終結果

| | | 片島 | 城西 | 香我美 | 久礼 | 清水ヶ丘B | 県立中村 | 一宮 | 勝 | 負 | 分 | 勝点 | 総得点 | 総失点 | 得失点差 | 順位 |
|----|-------|--------|--------|-------|-------|-------|-------|----|----|---|----|----|-----|-----|------|----|
| 1 | 前期 | 片島 | ○ | △ | × | × | △ | × | 4 | 6 | 2 | 14 | 18 | 23 | -5 | 4 |
| | 7 - 1 | | 1 - 1 | 0 - 2 | 0 - 2 | 0 - 0 | 0 - 3 | | | | | | | | | |
| 2 | 後期 | ○ | ○ | × | × | ○ | × | 1 | 11 | 0 | 3 | 11 | 55 | -44 | 7 | |
| | 5 - 1 | 2 - 1 | 2 - 4 | 0 - 6 | 1 - 0 | 0 - 2 | | | | | | | | | | |
| 3 | 前期 | × | × | × | × | ○ | × | 3 | 7 | 2 | 11 | 17 | 19 | -2 | 5 | |
| | 1 - 7 | 0 - 1 | 1 - 10 | 0 - 4 | 5 - 0 | 0 - 7 | | | | | | | | | | |
| 4 | 後期 | × | × | × | × | × | × | 9 | 2 | 1 | 28 | 48 | 20 | 28 | 3 | |
| | 1 - 5 | 1 - 2 | 1 - 3 | 1 - 3 | 0 - 4 | 0 - 9 | | | | | | | | | | |
| 5 | 前期 | △ | ○ | × | × | ○ | × | 10 | 2 | 0 | 30 | 38 | 11 | 27 | 2 | |
| | 1 - 1 | 1 - 0 | 0 - 2 | 0 - 1 | 5 - 0 | 0 - 1 | | | | | | | | | | |
| 6 | 後期 | × | ○ | × | × | △ | × | 10 | 2 | 0 | 30 | 38 | 11 | 27 | 2 | |
| | 1 - 2 | 2 - 1 | 5 - 6 | 1 - 2 | 0 - 0 | 1 - 3 | | | | | | | | | | |
| 7 | 前期 | ○ | ○ | ○ | ○ | × | ○ | × | 10 | 1 | 1 | 31 | 38 | 7 | 31 | 1 |
| | 2 - 0 | 10 - 1 | 2 - 0 | 3 - 2 | 2 - 3 | 8 - 0 | 3 - 1 | | | | | | | | | |
| 8 | 後期 | ○ | ○ | ○ | ○ | × | ○ | × | 1 | 9 | 2 | 5 | 8 | 43 | -35 | 6 |
| | 4 - 2 | 3 - 1 | 6 - 5 | 2 - 3 | 5 - 3 | 1 - 1 | | | | | | | | | | |
| 9 | 前期 | ○ | ○ | ○ | ○ | × | ○ | × | 10 | 1 | 1 | 31 | 38 | 7 | 31 | 1 |
| | 2 - 0 | 4 - 0 | 1 - 0 | 3 - 2 | 7 - 0 | 0 - 1 | | | | | | | | | | |
| 10 | 後期 | ○ | ○ | ○ | ○ | × | ○ | × | 10 | 1 | 1 | 31 | 38 | 7 | 31 | 1 |
| | 6 - 0 | 3 - 1 | 2 - 1 | 3 - 2 | 5 - 1 | 2 - 3 | | | | | | | | | | |
| 11 | 前期 | △ | × | × | × | × | × | × | 1 | 9 | 2 | 5 | 8 | 43 | -35 | 6 |
| | 0 - 0 | 0 - 5 | 0 - 5 | 0 - 8 | 0 - 7 | 0 - 3 | | | | | | | | | | |
| 12 | 後期 | × | ○ | △ | × | × | × | × | 1 | 9 | 2 | 5 | 8 | 43 | -35 | 6 |
| | 0 - 1 | 4 - 0 | 0 - 0 | 3 - 5 | 1 - 5 | 0 - 4 | | | | | | | | | | |
| 13 | 前期 | ○ | ○ | ○ | × | ○ | ○ | × | 10 | 1 | 1 | 31 | 38 | 7 | 31 | 1 |
| | 3 - 0 | 7 - 0 | 1 - 0 | 1 - 3 | 1 - 0 | 3 - 0 | | | | | | | | | | |
| 14 | 後期 | ○ | ○ | ○ | △ | ○ | ○ | × | 10 | 1 | 1 | 31 | 38 | 7 | 31 | 1 |
| | 2 - 0 | 9 - 0 | 3 - 1 | 1 - 1 | 3 - 2 | 4 - 0 | | | | | | | | | | |

高知県U-13サッカーリーグ2013 Aブロック 星取表

全日程終了

| | 土佐塾 | 学芸 | 佐川 | 城西 | 土佐 | 城北 | 朝倉 | 横浜・高知南 | 一宮 | 潮江 | 試合数 | 勝 | 分 | 負 | 勝点 | 得点 | 失点 | 得失点差 | 順位 | 残試合 |
|--------|-----|----|----|----|----|----|----|--------|----|----|-----|---|---|---|----|----|----|------|----|-----|
| 土佐塾 | | ● | ● | △ | ● | △ | △ | ○ | ● | ○ | 9 | 2 | 3 | 4 | 9 | 18 | 24 | -6 | 7 | 0 |
| 学芸 | ○ | | ○ | ○ | ● | ● | ○ | ○ | ○ | ○ | 9 | 7 | 0 | 2 | 21 | 48 | 10 | 38 | 2 | 0 |
| 佐川 | ○ | ● | | ○ | ● | ● | ● | ○ | ● | ○ | 9 | 4 | 0 | 5 | 12 | 36 | 22 | 14 | 6 | 0 |
| 城西 | △ | ● | ● | | ● | ● | ● | ○ | ● | ○ | 9 | 2 | 1 | 6 | 7 | 24 | 34 | -10 | 8 | 0 |
| 土佐 | ○ | ○ | ○ | ○ | | ○ | ○ | ○ | ○ | ○ | 9 | 9 | 0 | 0 | 27 | 63 | 2 | 61 | 1 | 0 |
| 城北 | △ | ○ | ○ | ○ | ● | | ○ | ○ | ● | ○ | 9 | 6 | 1 | 2 | 19 | 35 | 9 | 26 | 3 | 0 |
| 朝倉 | △ | ● | ○ | ○ | ● | ● | | ○ | ○ | ○ | 9 | 5 | 1 | 3 | 16 | 17 | 15 | 2 | 5 | 0 |
| 横浜・高知南 | ● | ● | ● | ● | ● | ● | ● | | ● | ● | 9 | 0 | 0 | 9 | 0 | 7 | 73 | -66 | 10 | 0 |
| 一宮 | ○ | ● | ○ | ○ | ● | ○ | ● | ○ | | ○ | 9 | 6 | 0 | 3 | 18 | 42 | 22 | 20 | 4 | 0 |
| 潮江 | ● | ● | ● | ● | ● | ● | ● | ○ | ● | | 9 | 1 | 0 | 8 | 3 | 6 | 85 | -79 | 9 | 0 |

高知県U-13サッカーリーグ2013 Bブロック 星取表

2014/2/25 現在

| | 香長D | 香長E | 赤岡 | 香我美 | 野市 | 安芸・清水ヶ丘 | 介良 | 高知 | 鏡野 | 試合数 | 勝 | 分 | 負 | 勝点 | 得点 | 失点 | 得失点差 | 順位 | 残試合 |
|---------|-----|-----|----|-----|----|---------|----|----|----|-----|---|---|---|----|----|----|------|----|-----|
| 香長D | ● | ○ | ○ | ○ | ○ | △ | ● | ○ | ○ | 8 | 6 | 1 | 1 | 19 | 26 | 14 | 12 | 1 | 0 |
| 香長E | ● | ● | ● | ● | ● | ● | ● | ● | ● | 8 | 0 | 0 | 8 | 0 | 10 | 32 | -22 | 9 | 0 |
| 赤岡 | ● | ○ | ● | ○ | ● | ○ | △ | ● | ● | 8 | 3 | 1 | 4 | 10 | 19 | 29 | -10 | 8 | 0 |
| 香我美 | ● | ○ | ● | ● | ○ | ● | ● | △ | ○ | 8 | 3 | 1 | 4 | 10 | 11 | 16 | -5 | 7 | 0 |
| 野市 | ● | ○ | ○ | ● | ● | ○ | △ | △ | ● | 8 | 3 | 2 | 3 | 11 | 20 | 19 | 1 | 5 | 0 |
| 安芸・清水ヶ丘 | △ | ○ | ● | ○ | ● | ● | ● | ○ | ● | 8 | 3 | 1 | 4 | 10 | 17 | 17 | 0 | 6 | 0 |
| 介良 | ○ | ○ | △ | ○ | △ | ○ | ● | ● | ● | 8 | 4 | 2 | 2 | 14 | 28 | 23 | 5 | 4 | 0 |
| 高知 | ● | ○ | ○ | △ | △ | ● | ○ | ● | ○ | 8 | 4 | 2 | 2 | 14 | 20 | 14 | 6 | 3 | 0 |
| 鏡野 | ● | ○ | ○ | ● | ○ | ○ | ○ | ● | ● | 8 | 5 | 0 | 3 | 15 | 27 | 14 | 13 | 2 | 0 |

平成25年度U-13リーグ順位決定戦

Aグループ 1位 土佐中学校 2位 学芸中学校

優勝 土佐中学校

Bグループ 1位 香長中学校D 2位 鏡野中学校

2位 香長中学校D

土佐中学校 3 vs 0 香長中学校D

3位 学芸中学校 鏡野中学校

クローバーリーグ 星取表

[トップに戻る](#)

| チーム名 | 愛媛FC | コマラント | 徳島V | 横浜ポラリス | リベリモ | 三津浜中 | リフォルマ | 帝人SS | 高知中 | コラソン | 勝点 | 得点 | 失点 | 得失点差 | 順位 |
|------------|---|--|--|--|--|--|--|---|---|--|----|----|----|------|----|
| 愛媛FCJY | | 0△0 4○1 | 3△3 1○0 | 5○0 3△3 | 1○0 3○1 | 5○0 3○0 | 1○0 6○0 | 2○0 10○0 | 2○0 10○0 | 3○1 3○1 | 48 | 65 | 10 | +55 | 1 |
| FCコマラント | 0△0 1●4 | | 2○1 0●1 | 4○1 3○1 | 3○0 4○2 | 4○0 2○0 | 3○0 3○1 | 6○1 7○1 | 5○0 2○0 | 3○0 5○2 | 46 | 57 | 15 | +42 | 2 |
| 徳島ヴォルティスJY | 0●1 3△3 | 1○0 1●2 | | 3△3 6○1 | 2△2 3○0 | 2○0 5○0 | 7○0 2○1 | 4○1 5○1 | 7○1 5○0 | 4○2 5○0 | 42 | 65 | 18 | +47 | 3 |
| 横浜ポラリスFC | 3△3 0●5 | 1●3 1●4 | 1●6 3△3 | | 4△4 1△1 | 1△1 5○2 | 0●3 2○0 | 5○2 3○2 | 6○2 6○2 | 2○1 1○0 | 29 | 45 | 44 | +1 | 4 |
| 徳島FCリベリモ | 1●3 0●1 | 2●4 0●3 | 0●3 2△2 | 1△1 4△4 | | 2△2 2○0 | 2○1 1●3 | 2△2 7○1 | 5○0 1○0 | 3○2 1○0 | 26 | 36 | 32 | +4 | 5 |
| 三津浜中学校 | 0●3 0●5 | 0●2 0●4 | 0●5 0●2 | 2●5 1△1 | 0●2 2△2 | | 5○0 4○0 | 2●5 5○0 | 4○1 0●3 | 1△1 1●3 | 15 | 27 | 44 | -17 | 6 |
| FCリフォルマ | 0●6 0●1 | 1●3 0●3 | 1●2 0●7 | 0●2 3○0 | 3○1 1●2 | 0●4 0●5 | | 5○1 1△1 | 2△2 1△1 | 2△2 1●4 | 13 | 21 | 47 | -26 | 7 |
| 帝人SS | 0●10 0●2 | 1●7 1●6 | 1●5 1●4 | 2●3 2●5 | 1●7 2△2 | 0●5 5○2 | 1●5 1△1 | | 7○2 2△2 | 0●6 2○1 | 12 | 29 | 75 | -46 | 8 |
| 高知中学校 | 0●10 0●2 | 0●2 0●5 | 0●5 1●7 | 2●6 2●6 | 0●1 0●5 | 3○0 1●4 | 1△1 2△2 | 2△2 2●7 | | 3○2 2○1 | 12 | 21 | 68 | -47 | 9 |
| FCコラソン | 1●3 1●3 | 2●5 0●3 | 0●5 2●4 | 0●1 1●2 | 0●1 2●3 | 3○1 1△1 | 4○1 2△2 | 1●2 6○0 | 1●2 2●3 | | 11 | 29 | 42 | -13 | 10 |



2013JリーグU-13 試合結果(2013/11/12現在)

サザンクロスC1前期

| 順位 | | 愛媛 | 新居浜 | リベリモ | SQUARE | 帝人 | 横浜ポラリス | Arancio | シーガル | 勝点 | 試合数 | 勝 | 分 | 負 | 得点 | 失点 | 得失点差 |
|----|---------|--------|--------|-------|--------|--------|--------|---------|--------|----|-----|---|---|---|----|----|------|
| 1 | 愛媛 | | ○ 2-1 | ○ 5-0 | ○ 5-1 | ○ 10-1 | ○ 12-0 | ○ 10-1 | ○ 19-0 | 21 | 7 | 7 | 0 | 0 | 63 | 4 | 59 |
| 2 | 新居浜 | ● 1-2 | | ○ 4-3 | ● 0-1 | ○ 4-1 | ○ 14-0 | ○ 7-0 | ○ 11-0 | 15 | 7 | 5 | 0 | 2 | 41 | 7 | 34 |
| 3 | リベリモ | ● 0-5 | ● 3-4 | | ○ 6-0 | ● 1-3 | ○ 4-2 | ○ 3-0 | ○ 5-1 | 12 | 7 | 4 | 0 | 3 | 22 | 15 | 7 |
| 4 | SQUARE | ● 1-5 | ○ 1-0 | ● 0-6 | | △ 1-1 | ○ 12-1 | ○ 5-4 | △ 2-2 | 11 | 7 | 3 | 2 | 2 | 22 | 19 | 3 |
| 5 | 帝人 | ● 1-10 | ● 1-4 | ○ 3-1 | △ 1-1 | | ○ 7-2 | △ 2-2 | ○ 5-1 | 11 | 7 | 3 | 2 | 2 | 20 | 21 | -1 |
| 6 | 横浜ポラリス | ● 0-12 | ● 0-14 | ● 2-4 | ● 1-12 | ● 2-7 | | ○ 7-2 | ○ 7-1 | 6 | 7 | 2 | 0 | 5 | 19 | 52 | -33 |
| 7 | Arancio | ● 1-10 | ● 0-7 | ● 0-3 | ● 4-5 | △ 2-2 | ● 2-7 | | ○ 4-0 | 4 | 7 | 1 | 1 | 5 | 13 | 34 | -21 |
| 8 | シーガル | ● 0-19 | ● 0-11 | ● 1-5 | △ 2-2 | ● 1-5 | ● 1-7 | ● 0-4 | | 1 | 7 | 0 | 1 | 6 | 5 | 53 | -48 |



2013JリーグU-13 試合結果(2013/09/03現在)

サザンクロスC2前期

| 順位 | | 徳島 | コーマラント | コラソン | 高知中 | ディアモ | 讃岐 | 今治 | 勝点 | 試合数 | 勝 | 分 | 負 | 得点 | 失点 | 得失点差 |
|----|--------|--------|--------|-------|-------|-------|--------|--------|----|-----|---|---|---|----|----|------|
| 1 | 徳島 | | ○ 2-1 | ○ 5-0 | ○ 6-0 | ○ 3-0 | ○ 11-0 | ○ 10-0 | 18 | 6 | 6 | 0 | 0 | 37 | 1 | 36 |
| 2 | コーマラント | ● 1-2 | | ○ 6-1 | ○ 3-1 | ○ 3-0 | ○ 3-0 | △ 3-3 | 13 | 6 | 4 | 1 | 1 | 19 | 7 | 12 |
| 3 | コラソン | ● 0-5 | ● 1-6 | | ○ 1-0 | △ 2-2 | ○ 3-0 | ○ 3-0 | 10 | 6 | 3 | 1 | 2 | 10 | 13 | -3 |
| 4 | 高知中 | ● 0-6 | ● 1-3 | ● 0-1 | | ○ 4-3 | ○ 2-1 | ○ 3-1 | 9 | 6 | 3 | 0 | 3 | 10 | 15 | -5 |
| 5 | ディアモ | ● 0-3 | ● 0-3 | △ 2-2 | ● 3-4 | | ○ 6-0 | ○ 3-1 | 7 | 6 | 2 | 1 | 3 | 14 | 13 | 1 |
| 6 | 讃岐 | ● 0-11 | ● 0-3 | ● 0-3 | ● 1-2 | ● 0-6 | | ○ 3-0 | 3 | 6 | 1 | 0 | 5 | 4 | 25 | -21 |
| 7 | 今治 | ● 0-10 | △ 3-3 | ● 0-3 | ● 1-3 | ● 1-3 | ● 0-3 | | 1 | 6 | 0 | 1 | 5 | 5 | 25 | -20 |



2013JリーグU-13 試合結果(2014/01/07現在)

サザンクロスC1後期

| 順位 | | 徳島 | 愛媛 | 新居浜 | コーマラント | リベリモ | 高知中 | コラソン | SQUARE | 勝点 | 試合数 | 勝 | 分 | 負 | 得点 | 失点 | 得失点差 |
|----|--------|--------|-------|-------|--------|-------|-------|-------|--------|----|-----|---|---|---|----|----|------|
| 1 | 徳島 | | △ 1-1 | ○ 4-0 | ○ 6-0 | ○ 1-0 | ○ 2-1 | ○ 3-0 | ○ 11-0 | 19 | 7 | 6 | 1 | 0 | 28 | 2 | 26 |
| 2 | 愛媛 | △ 1-1 | | ○ 2-1 | ○ 6-0 | ○ 2-1 | ● 1-4 | ○ 2-0 | ○ 7-0 | 16 | 7 | 5 | 1 | 1 | 21 | 7 | 14 |
| 3 | 新居浜 | ● 0-4 | ● 1-2 | | ○ 2-0 | ○ 1-0 | ○ 4-2 | ○ 6-0 | ○ 5-2 | 15 | 7 | 5 | 0 | 2 | 19 | 10 | 9 |
| 4 | コーマラント | ● 0-6 | ● 0-6 | ● 0-2 | | △ 1-1 | ○ 5-0 | ○ 3-2 | ○ 7-0 | 10 | 7 | 3 | 1 | 3 | 16 | 17 | -1 |
| 5 | リベリモ | ● 0-1 | ● 1-2 | ● 0-1 | △ 1-1 | | △ 2-2 | ○ 2-0 | ○ 2-1 | 8 | 7 | 2 | 2 | 3 | 8 | 8 | 0 |
| 6 | 高知中 | ● 1-2 | ○ 4-1 | ● 2-4 | ● 0-5 | △ 2-2 | | ● 0-1 | ○ 2-1 | 7 | 7 | 2 | 1 | 4 | 11 | 16 | -5 |
| 7 | コラソン | ● 0-3 | ● 0-2 | ● 0-6 | ● 2-3 | ● 0-2 | ○ 1-0 | | ○ 2-1 | 6 | 7 | 2 | 0 | 5 | 5 | 17 | -12 |
| 8 | SQUARE | ● 0-11 | ● 0-7 | ● 2-5 | ● 0-7 | ● 1-2 | ● 1-2 | ● 1-2 | | 0 | 7 | 0 | 0 | 7 | 5 | 36 | -31 |



2013JリーグU-13 試合結果(2013/12/24現在)

サザンクロスC2後期

| 順位 | | ディアモ | 帝人 | Arancio | 横浜ポラリス | 讃岐 | 今治 | シーガル | 勝点 | 試合数 | 勝 | 分 | 負 | 得点 | 失点 | 得失点差 |
|----|---------|-------|--------|---------|--------|-------|-------|--------|----|-----|---|---|---|----|----|------|
| 1 | ディアモ | | ○ 2-1 | ○ 2-0 | ○ 8-1 | ○ 1-0 | ○ 4-1 | ○ 9-0 | 18 | 6 | 6 | 0 | 0 | 26 | 3 | 23 |
| 2 | 帝人 | ● 1-2 | | ○ 3-1 | ● 0-1 | ○ 3-0 | ○ 3-2 | ○ 11-0 | 12 | 6 | 4 | 0 | 2 | 21 | 6 | 15 |
| 3 | Arancio | ● 0-2 | ● 1-3 | | ○ 4-0 | ○ 4-0 | ○ 5-3 | ○ 4-1 | 12 | 6 | 4 | 0 | 2 | 18 | 9 | 9 |
| 4 | 横浜ポラリス | ● 1-8 | ○ 1-0 | ● 0-4 | | ○ 5-4 | ○ 8-2 | ○ 6-0 | 12 | 6 | 4 | 0 | 2 | 21 | 18 | 3 |
| 5 | 讃岐 | ● 0-1 | ● 0-3 | ● 0-4 | ● 4-5 | | ○ 3-1 | ○ 5-0 | 6 | 6 | 2 | 0 | 4 | 12 | 14 | -2 |
| 6 | 今治 | ● 1-4 | ● 2-3 | ● 3-5 | ● 2-8 | ● 1-3 | | ○ 1-0 | 3 | 6 | 1 | 0 | 5 | 10 | 23 | -13 |
| 7 | シーガル | ● 0-9 | ● 0-11 | ● 1-4 | ● 0-6 | ● 0-5 | ● 0-1 | | 0 | 6 | 0 | 0 | 6 | 1 | 36 | -35 |

高知県 サッカー U-15地区トレセンリーグ戦表

| | | 東部 | 高知 | 高吾 | 幡多 | 勝 | 負 | 分 | 勝点 | 総得点 | 総失点 | 得失点差 | 試合数 | 残試合 | 順位 |
|---|-------|----------|-------|-------|-------|---|---|---|----|-----|-----|------|-----|-----|----|
| 1 | 東部 | 前期 後期 | × | ○ | × | 2 | 2 | 2 | 8 | 10 | 8 | 2 | 6 | 0 | 3 |
| | 1 - 2 | | 3 - 1 | 0 - 2 | | | | | | | | | | | |
| 2 | 高知 | 前期 後期 | ○ | ○ | × | 3 | 3 | 0 | 9 | 10 | 13 | -3 | 6 | 0 | 2 |
| | 2 - 1 | | 4 - 1 | 1 - 3 | | | | | | | | | | | |
| 3 | 高吾 | 前期 後期 | × | ○ | × | 0 | 5 | 1 | 1 | 3 | 16 | -13 | 6 | 0 | 4 |
| | 1 - 3 | | 1 - 4 | 0 - 6 | | | | | | | | | | | |
| 4 | 幡多 | 前期 後期 | ○ | ○ | × | 5 | 0 | 1 | 16 | 17 | 3 | 14 | 6 | 0 | 1 |
| | 2 - 0 | | 3 - 1 | 6 - 0 | | | | | | | | | | | |
| | | | △ | ○ | ○ | | | | | | | | | | |
| | | | 4 - 1 | 1 - 1 | 1 - 1 | | | | | | | | | | |
| | | | 1 - 4 | 1 - 0 | 1 - 4 | | | | | | | | | | |
| | | | × | × | × | | | | | | | | | | |
| | | | 1 - 3 | 1 - 4 | 0 - 6 | | | | | | | | | | |
| | | | △ | × | × | | | | | | | | | | |
| | | | 1 - 1 | 0 - 1 | 0 - 1 | | | | | | | | | | |
| | | | ○ | ○ | ○ | | | | | | | | | | |
| | | | 2 - 0 | 3 - 1 | 6 - 0 | | | | | | | | | | |
| | | | △ | ○ | ○ | | | | | | | | | | |
| | | | 1 - 1 | 4 - 1 | 1 - 0 | | | | | | | | | | |

勝ち点 3
 分け点 1
 負け点 0

第9回 U-15四国地区トレセンサッカー大会

リーグ表

| | 1 西部地区トレセン(高知) | 2 中予トレセン(愛媛) | 3 徳島市中部Bトレセン(徳島) | 4 中讃地区トレセン(香川) | 勝点 | 得点 | 失点 | 得失点 | 順位 |
|-----------------------------|---|---|---|---|----|----|----|-----|----|
| 1 西部地区 トレセン | | 0 ($\begin{matrix} 0 & - & 2 \\ 0 & - & 1 \end{matrix} $) 3 | 1 ($\begin{matrix} 1 & - & 0 \\ 0 & - & 2 \end{matrix} $) 2 | 0 ($\begin{matrix} 0 & - & 3 \\ 0 & - & 2 \end{matrix} $) 5 | 0 | 1 | 10 | -9 | ④ |
| 2 中予 トレセン | 3 ($\begin{matrix} 2 & - & 0 \\ 1 & - & 0 \end{matrix} $) 0 | | 1 ($\begin{matrix} 1 & - & 0 \\ 0 & - & 1 \end{matrix} $) 1 | 3 ($\begin{matrix} 1 & - & 1 \\ 2 & - & 0 \end{matrix} $) 1 | 7 | 7 | 2 | 5 | ① |
| 3 徳島市 中部 B トレセン | 2 ($\begin{matrix} 0 & - & 1 \\ 2 & - & 0 \end{matrix} $) 1 | 1 ($\begin{matrix} 0 & - & 1 \\ 1 & - & 0 \end{matrix} $) 1 | | 0 ($\begin{matrix} 0 & - & 1 \\ 0 & - & 0 \end{matrix} $) 1 | 4 | 3 | 3 | 0 | ③ |
| 4 中讃 地区 トレセン | 5 ($\begin{matrix} 3 & - & 0 \\ 2 & - & 0 \end{matrix} $) 0 | 1 ($\begin{matrix} 1 & - & 1 \\ 0 & - & 2 \end{matrix} $) 3 | 1 ($\begin{matrix} 1 & - & 0 \\ 0 & - & 0 \end{matrix} $) 0 | | 6 | 7 | 3 | 4 | ② |

2014 第5回 四国U-13トレセン対抗戦

試合結果

2014年1月4日～5日 @北条スポーツセンター球技場

| | 香川 | 愛媛 | 高知 | 徳島 | 勝点 | 得点 | 失点 | 得失点 | 順位 |
|----|--------------------------|--------------------------|--------------------------|----|----|----|----|-----|----|
| 香川 | △ | ● | △ | | 2 | 5 | 6 | -1 | 4 |
| | 1 (0-1) ₁₋₀ 1 | 1 (0-0) ₁₋₂ 2 | 3 (0-2) ₃₋₁ 3 | | | | | | |
| 愛媛 | △ | ○ | ● | | 4 | 3 | 4 | -1 | 2 |
| | 1 (1-0) ₀₋₁ 1 | 2 (0-1) ₂₋₀ 1 | 0 (0-1) ₀₋₁ 2 | | | | | | |
| 高知 | ○ | ● | ● | | 3 | 3 | 9 | -6 | 3 |
| | 2 (0-0) ₂₋₁ 1 | 1 (1-0) ₀₋₂ 2 | 0 (0-4) ₀₋₂ 6 | | | | | | |
| 徳島 | △ | ○ | ○ | | 7 | 11 | 3 | 8 | 1 |
| | 3 (2-0) ₁₋₃ 3 | 2 (1-0) ₁₋₀ 0 | 6 (4-0) ₂₋₀ 0 | | | | | | |

2014 第5回 四国U-14トレセン対抗戦

試合結果

2014年1月4日～5日 @北条スポーツセンター陸上競技場

| | 香川 | 愛媛 | 高知 | 徳島 | 勝点 | 得点 | 失点 | 得失点 | 順位 |
|----|--------------------------|--------------------------|--------------------------|----|----|----|----|-----|----|
| 香川 | ○ | ○ | ● | | 6 | 9 | 6 | 3 | 1 |
| | 3 (0-1) ₃₋₁ 2 | 4 (1-1) ₃₋₀ 1 | 2 (0-1) ₂₋₂ 3 | | | | | | |
| 愛媛 | ● | ○ | ○ | | 3 | 6 | 6 | 0 | 3 |
| | 2 (1-0) ₁₋₃ 3 | 1 (0-1) ₁₋₂ 3 | 3 (1-0) ₂₋₀ 0 | | | | | | |
| 高知 | ● | ○ | ○ | | 6 | 6 | 6 | 0 | 2 |
| | 1 (1-1) ₀₋₃ 4 | 3 (1-0) ₂₋₁ 1 | 2 (1-0) ₁₋₁ 1 | | | | | | |
| 徳島 | ○ | ● | ● | | 3 | 4 | 7 | -3 | 4 |
| | 3 (1-0) ₂₋₂ 2 | 0 (0-1) ₀₋₂ 3 | 1 (0-1) ₁₋₁ 2 | | | | | | |

第19回全日本ユース(U-15)フットサル大会・高知県予選 結果

日時：2013年10月12日(土)・13日(日)

会場：高知市総合運動公園 多目的ドーム

【予選リーグ】

Aグループ

| | 高知中B | アランチャジョーカーレA | 高知中E | 勝 | 負 | 分 | 勝点 | 総得点 | 総失点 | 得失点差 | 順位 |
|--------------|-------|--------------|-------|---|---|---|----|-----|-----|------|----|
| 高知中B | | ○ 5-2 | △ 5-5 | 1 | 0 | 1 | 4 | 10 | 7 | 3 | 2 |
| アランチャジョーカーレA | × 2-5 | | × 2-6 | 0 | 2 | 0 | 0 | 4 | 11 | -7 | 3 |
| 高知中E | △ 5-5 | ○ 6-2 | | 1 | 0 | 1 | 4 | 11 | 7 | 4 | 1 |

Bグループ

| | 赤岡中 | 高知中F | 宿毛中 | 勝 | 負 | 分 | 勝点 | 総得点 | 総失点 | 得失点差 | 順位 |
|------|--------|--------|--------|---|---|---|----|-----|-----|------|----|
| 赤岡中 | | × 1-20 | × 2-14 | 0 | 2 | 0 | 0 | 3 | 34 | -31 | 3 |
| 高知中F | ○ 20-1 | | ○ 7-1 | 2 | 0 | 0 | 6 | 27 | 2 | 25 | 1 |
| 宿毛中 | ○ 14-2 | × 1-7 | | 1 | 1 | 0 | 3 | 15 | 9 | 6 | 2 |

Cグループ

| | 高知中D | 香長中B | 高知中C | 勝 | 負 | 分 | 勝点 | 総得点 | 総失点 | 得失点差 | 順位 |
|------|--------|-------|--------|---|---|---|----|-----|-----|------|----|
| 高知中D | | × 1-3 | × 1-21 | 0 | 2 | 0 | 0 | 2 | 24 | -22 | 3 |
| 香長中B | ○ 3-1 | | × 2-3 | 1 | 1 | 0 | 3 | 5 | 4 | 1 | 2 |
| 高知中C | ○ 21-1 | ○ 3-2 | | 2 | 0 | 0 | 6 | 24 | 3 | 21 | 1 |

Dグループ

| | 高知中A | 香長中A | アランチャジョーカーレB | 勝 | 負 | 分 | 勝点 | 総得点 | 総失点 | 得失点差 | 順位 |
|--------------|-------|-------|--------------|---|---|---|----|-----|-----|------|----|
| 高知中A | | × 3-9 | × 2-8 | 0 | 2 | 0 | 0 | 5 | 17 | -12 | 3 |
| 香長中A | ○ 9-3 | | ○ 2-1 | 2 | 0 | 0 | 6 | 11 | 4 | 7 | 1 |
| アランチャジョーカーレB | ○ 8-2 | × 1-2 | | 1 | 1 | 0 | 3 | 9 | 4 | 5 | 2 |

【決勝トーナメント】

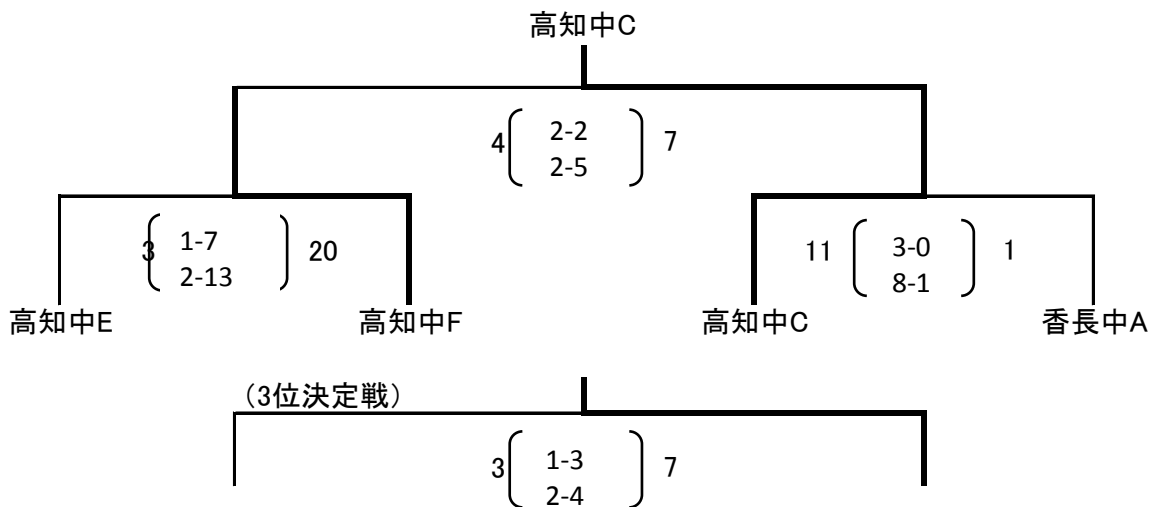

第1位：高知中学校C

第2位：高知中学校F

第3位：香長中学校A

第19回全日本ユース(U-15)フットサル大会 四国大会

平成25年11月24日
徳島県鳴門総合運動公園体育館

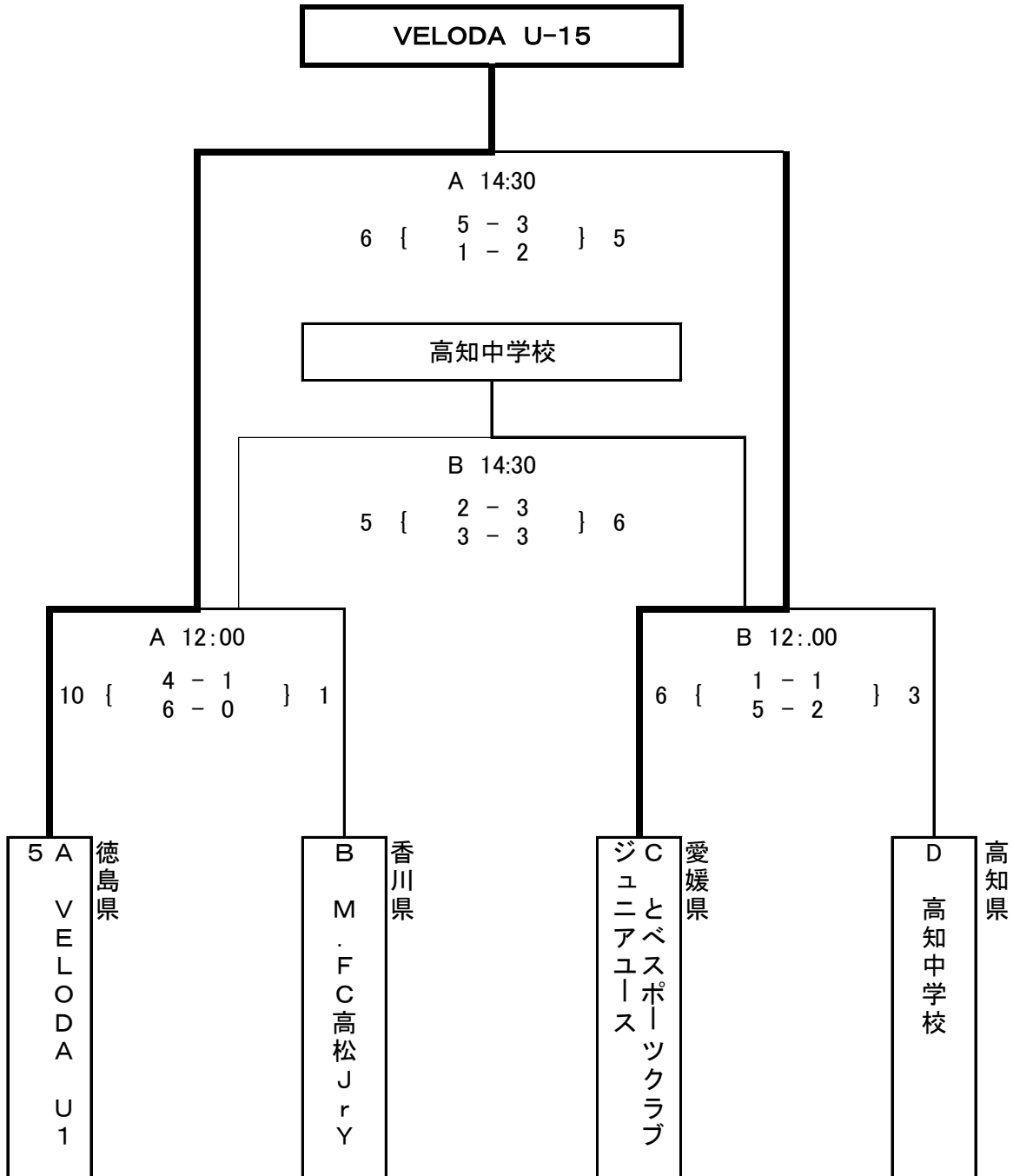

優勝のVELODA U-15は、2014年1月11~13日に三重県で開催される全国大会へ出場。



2013年日本クラブユース選手権四国予選（U-15）四国決勝トーナメント

試合結果

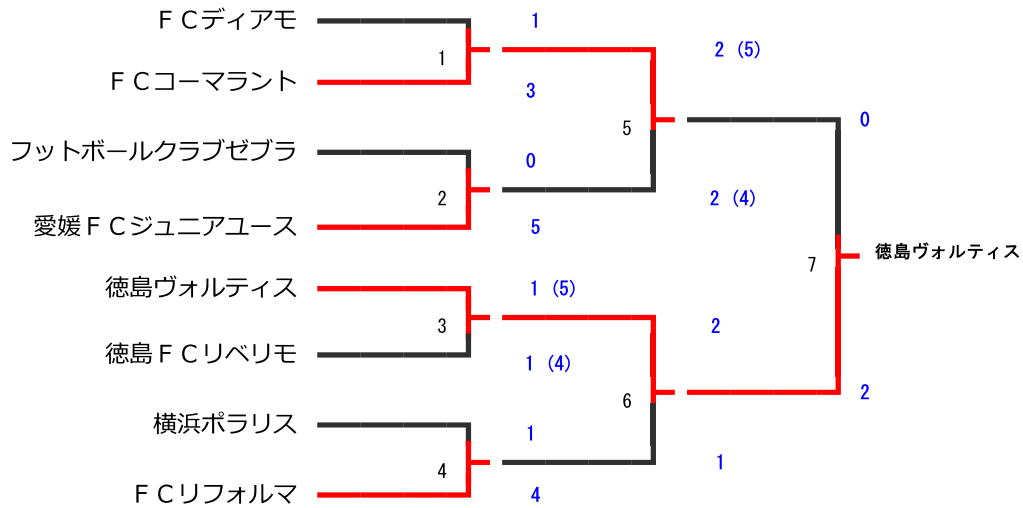

■順位別トーナメント結果

JCY インターシティカップサッカー (U-15) 西日本大会

1・2位トーナメント

3・4位トーナメント

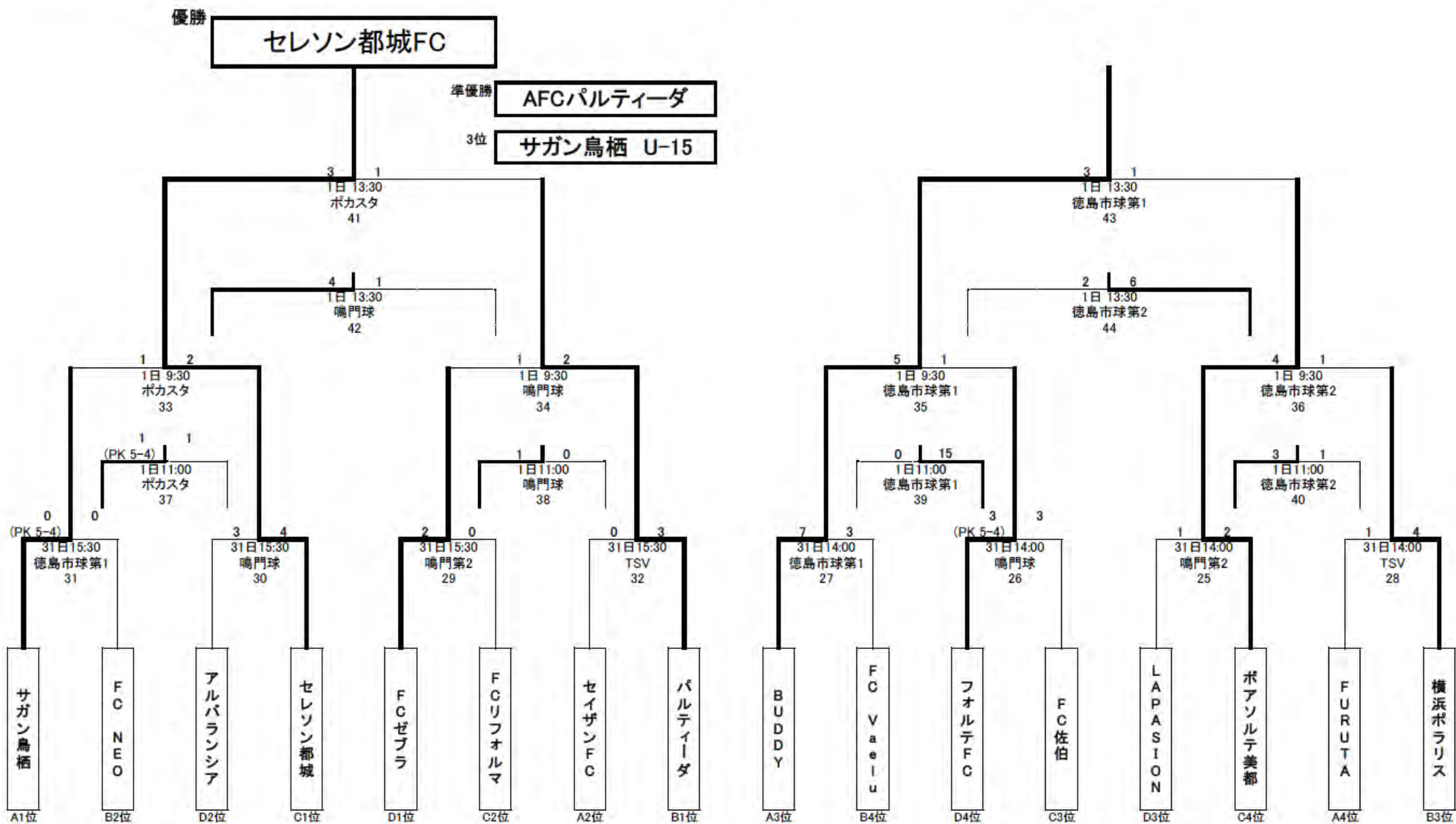

※2桁の数字はパンフレットの試合番号

2013年度 第16回 四国クラブユースサッカー新人大会 (U-15) 星取表

一次ラウンド

Aグループ

| | ヴォルティス | プルミエール | コラソン | Centrale | 1SQU | 勝点 | 得点 | 失点 | 得失点差 | 順位 |
|----------|----------|----------|----------|----------|----------|----|----|----|------|----|
| ヴォルティス | | ○ 4-0 | △ 1-1 | ○ 8-0 | ○ 1-0 | 10 | 14 | 1 | +13 | 1 |
| プルミエール | × 0-4 | | × 0-4 | ○ 3-0 | × 0-1 | 3 | 3 | 9 | -6 | 4 |
| コラソン | △ 1-1 | ○ 4-0 | | ○ 3-0 | ○ 2-1 | 10 | 10 | 2 | +8 | 2 |
| Centrale | × 0-8 | × 0-3 | × 0-3 | | × 0-5 | 0 | 0 | 19 | -19 | 5 |
| 1SQUARE | × 0-1 | ○ 1-0 | × 1-2 | ○ 5-0 | | 6 | 7 | 3 | +4 | 3 |

Bグループ

| | コマラント | 新居浜 | M. FC | 帝人SS | 麻生FC | 勝点 | 得点 | 失点 | 得失点差 | 順位 |
|--------|----------|----------|----------|----------|----------|----|----|----|------|----|
| コマラント | | ○ 2-1 | ○ 1-0 | ○ 4-2 | ○ 5-0 | 12 | 12 | 3 | +9 | 1 |
| 愛媛新居浜 | × 1-2 | | ○ 2-0 | ○ 2-1 | ○ 2-0 | 9 | 7 | 3 | +4 | 2 |
| M.FC高松 | × 0-1 | × 0-2 | | × 0-1 | ○ 3-2 | 3 | 3 | 6 | -3 | 4 |
| 帝人SS | × 2-4 | × 1-2 | ○ 1-0 | | ○ 4-3 | 6 | 8 | 9 | -1 | 3 |
| 麻生FC | × 0-5 | × 0-2 | × 2-3 | × 3-4 | | 0 | 5 | 14 | -9 | 5 |

Cグループ

| | 愛媛FC | ディアモ | FC今治 | シーガル | アランチャ | 勝点 | 得点 | 失点 | 得失点差 | 順位 |
|---------|----------|----------|----------|----------|----------|----|----|----|------|----|
| 愛媛FCJY | | △ 2-2 | ○ 1-0 | ○ 7-0 | ○ 5-0 | 10 | 15 | 2 | +13 | 1 |
| ディアモ | △ 2-2 | | ○ 3-0 | ○ 2-1 | ○ 3-0 | 10 | 10 | 3 | +7 | 2 |
| FC今治 | × 0-1 | × 0-3 | | △ 1-1 | ○ 7-0 | 4 | 8 | 5 | +3 | 3 |
| シーガル | × 0-7 | × 1-2 | △ 1-1 | | ○ 5-1 | 4 | 7 | 11 | -4 | 4 |
| アランチャ・G | × 0-5 | × 0-3 | × 0-7 | × 1-5 | | 0 | 1 | 20 | -19 | 5 |

Dグループ

| | リフォルマ | リベリモ | エストレラ | カマタマレ | ひうち | 勝点 | 得点 | 失点 | 得失点差 | 順位 |
|-------|-----------|----------|----------|----------|-----------|----|----|----|------|----|
| リフォルマ | | × 0-2 | ○ 5-0 | × 0-1 | ○ 11-0 | 6 | 16 | 3 | +13 | 3 |
| リベリモ | ○ 2-0 | | ○ 5-0 | △ 0-0 | ○ 5-0 | 10 | 12 | 0 | +12 | 1 |
| エストレラ | × 0-5 | × 0-5 | | △ 0-0 | △ 1-1 | 2 | 1 | 11 | -10 | 4 |
| カマタマレ | ○ 1-0 | △ 0-0 | △ 0-0 | | ○ 2-0 | 8 | 3 | 0 | +3 | 2 |
| ひうち | × 0-11 | × 0-5 | △ 1-1 | × 0-2 | | 1 | 1 | 19 | -18 | 5 |

Eグループ

| | ポラリス | ゼブラ | とべSC | リベラール | トレフル | 勝点 | 得点 | 失点 | 得失点差 | 順位 |
|--------|----------|----------|----------|----------|----------|----|----|----|------|----|
| 横浜ポラリス | | ○ 3-1 | ○ 3-1 | ○ 1-0 | ○ 5-0 | 12 | 12 | 2 | +10 | 1 |
| FCゼブラ | × 1-3 | | ○ 3-0 | ○ 2-0 | ○ 4-0 | 9 | 10 | 3 | +7 | 2 |
| とべSC | × 1-3 | × 0-3 | | ○ 1-0 | ○ 3-2 | 6 | 5 | 8 | -3 | 3 |
| リベラール | × 0-1 | × 0-2 | × 0-1 | | △ 2-2 | 1 | 2 | 6 | -4 | 4 |
| トレフル | × 0-5 | × 0-4 | × 2-3 | △ 2-2 | | 1 | 4 | 14 | -10 | 5 |

2013年度 第16回 四国クラブユースサッカー新人大会 (U-15) 星取表

決勝・順位別ラウンド

決勝ラウンド

| | ヴォルティス | コマラント | 愛媛FC | リベリモ | ポラリス | 勝点 | 得点 | 失点 | 得失点差 | 順位 |
|--------|--------|-------|-------|-------|-------|----|----|----|------|----|
| ヴォルティス | - | 1 - 1 | 0 - 1 | 5 - 2 | 6 - 1 | 7 | 12 | 5 | +7 | 1 |
| コマラント | 1 - 1 | - | 2 - 0 | 5 - 0 | 0 - 1 | 7 | 8 | 2 | +6 | 2 |
| 愛媛FCJY | 1 - 0 | 0 - 2 | - | 1 - 2 | 4 - 1 | 6 | 6 | 5 | +1 | 3 |
| リベリモ | 2 - 5 | 0 - 5 | 2 - 1 | - | 2 - 1 | 6 | 6 | 12 | -6 | 4 |
| 横浜ポラリス | 1 - 6 | 1 - 0 | 1 - 4 | 1 - 2 | - | 3 | 4 | 12 | -8 | 5 |

2nd ラウンド

| | コラソン | 新居浜 | ディアモ | カマタマレ | ゼブラ | 勝点 | 得点 | 失点 | 得失点差 | 順位 |
|-------|-------|-------|-------|-------|-------|----|----|----|------|----|
| コラソン | - | 4 - 1 | 6 - 0 | 0 - 0 | 1 - 0 | 10 | 11 | 1 | +10 | 1 |
| 愛媛新居浜 | 1 - 4 | - | 2 - 0 | 0 - 1 | 1 - 0 | 6 | 4 | 5 | -1 | 3 |
| ディアモ | 0 - 6 | 0 - 2 | - | 0 - 1 | 3 - 2 | 3 | 3 | 11 | -8 | 5 |
| カマタマレ | 0 - 0 | 1 - 0 | 1 - 0 | - | 2 - 3 | 7 | 4 | 3 | +1 | 2 |
| FCゼブラ | 0 - 1 | 0 - 1 | 2 - 3 | 3 - 2 | - | 3 | 5 | 7 | -2 | 4 |

3rd ラウンド

| | 1SQU | 帝人SS | FC今治 | リフォルマ | とべSC | 勝点 | 得点 | 失点 | 得失点差 | 順位 |
|---------|-------|-------|-------|-------|-------|----|----|----|------|----|
| 1SQUARE | - | 1 - 2 | 0 - 1 | 2 - 0 | 3 - 0 | 6 | 6 | 3 | +3 | 3 |
| 帝人SS | 2 - 1 | - | 2 - 1 | 1 - 1 | 3 - 0 | 10 | 8 | 3 | +5 | 1 |
| FC今治 | 1 - 0 | 1 - 2 | - | 1 - 2 | 3 - 0 | 6 | 6 | 4 | +2 | 4 |
| リフォルマ | 0 - 2 | 1 - 1 | 2 - 1 | - | 2 - 0 | 7 | 5 | 4 | +1 | 2 |
| とべSC | 0 - 3 | 0 - 3 | 0 - 3 | 0 - 2 | - | 0 | 0 | 11 | -11 | 5 |

4th ラウンド

| | ブルミール | M.FC | シーガル | エストレラ | リベラル | 勝点 | 得点 | 失点 | 得失点差 | 順位 |
|--------|-------|-------|-------|-------|-------|----|----|----|------|----|
| ブルミール | - | 2 - 0 | 1 - 2 | 3 - 0 | 3 - 1 | 9 | 9 | 3 | +6 | 2 |
| M.FC高松 | 0 - 2 | - | 0 - 4 | 1 - 0 | 1 - 0 | 6 | 2 | 6 | -4 | 3 |
| シーガル | 2 - 1 | 4 - 0 | - | 3 - 0 | 1 - 0 | 12 | 10 | 1 | +9 | 1 |
| エストレラ | 0 - 3 | 0 - 1 | 0 - 3 | - | 0 - 0 | 1 | 0 | 7 | -7 | 5 |
| リベラル | 1 - 3 | 0 - 1 | 0 - 1 | 0 - 0 | - | 1 | 1 | 5 | -4 | 4 |

5th ラウンド

| | Centrale | 麻生FC | アランチャ | ひうち | トレフル | 勝点 | 得点 | 失点 | 得失点差 | 順位 |
|----------|----------|-------|-------|-------|-------|----|----|----|------|----|
| Centrale | - | 0 - 0 | 2 - 1 | 1 - 2 | 0 - 0 | 5 | 3 | 3 | 0 | 4 |
| 麻生FC | 0 - 0 | - | 1 - 1 | 1 - 0 | 1 - 0 | 8 | 3 | 1 | +2 | 1 |
| アランチャ・G | 1 - 2 | 1 - 1 | - | 3 - 0 | 1 - 1 | 5 | 6 | 4 | +2 | 2 |
| ひうち | 2 - 1 | 0 - 1 | 0 - 3 | - | 0 - 1 | 3 | 2 | 6 | -4 | 5 |
| トレフル | 0 - 0 | 0 - 1 | 1 - 1 | 1 - 0 | - | 5 | 2 | 1 | +1 | 3 |

決勝トーナメント (リーグ戦1位~12位)

2013.12.28

最終順位

- 1位…センアーノ神戸
- 2位…岩田FC
- 3位…シーガル広島jy
- 4位…愛媛FC新居浜
- 5位…徳島FCリベリモ
- 6位…メーヴェFC
- 7位…木太中
- 7位…徳島城東中
- 9位…FC風
- 10位…帝人SC
- 11位…出雲市立第一中

The 8th WPK



優勝

センアーノ神戸

準優勝

岩田FC

