

2019 年度試合結果



一般社団法人 高知県サッカー協会
第3種委員会

高円宮杯JFA U-15サッカーリーグ2019



【四国クローバーリーグ(通年)】

	勝	分	負	勝点	得失点差
1 徳島ヴォルティスJY	12	4	2	40	36
2 F.C. コーマラント	12	3	3	39	36
3 愛媛FC U-15	13	0	5	39	14
4 徳島FCリベリス	9	4	5	31	17
5 FC今治ユース	9	2	7	29	5
6 カタマーレ讃岐U-15	8	2	8	26	7
7 FCゼブラ	6	4	8	22	-3
8 高知中学校	4	3	11	15	-22
9 プルミエール徳島SC	3	2	13	11	-30
10 愛媛FC U-15新居浜	1	2	15	5	-60

●前期リーグ

【2部A】

	勝	分	負	勝点	得失点差
1 横浜ボラリスFC・B	6	1	0	19	26
2 高知学芸中学校	6	0	1	18	28
3 中村中学校	3	2	2	11	9
4 高知ユナイテッドSC JY・B	2	3	2	9	14
5 城東中学校	2	2	3	8	9
6 日高中学校	1	4	2	7	3
7 佐川中学校	1	2	4	5	-1
8 大津中学校	0	0	7	0	-88

【3部A】

	勝	分	負	勝点	得失点差
1 宿毛中学校	8	0	0	24	61
2 香我美・赤岡中学校	5	2	1	17	17
3 愛宕中学校	5	1	2	16	12
4 清水・佐賀中学校	3	2	3	11	-8
5 介良中学校	3	1	4	10	-8
6 鏡野中学校	3	1	4	10	-8
7 高知南中学校	2	1	5	7	-22
8 北陵・鷲ヶ池中学校	0	4	4	4	-19
9 香北中学校	0	2	6	2	-25

【3部C】

	勝	分	負	勝点	得失点差
1 土佐塾中学校	7	0	1	21	30
2 中村西中学校	6	1	1	19	21
3 伊野中学校	5	0	3	15	32
4 野市中学校	4	1	3	13	-1
5 城西中学校	3	1	4	10	-2
6 久礼中学校	3	0	5	9	-11
7 香南中学校	2	3	3	9	-11
8 高岡中学校	2	1	5	7	-9
9 室戸中学校	0	1	7	1	-49

●後期リーグ

【2部A】

	勝	分	負	勝点	得失点差
1 横浜ボラリスFC・B	6	1	0	19	14
2 ALBA FC高知B	4	1	2	13	7
3 土佐中学校B	4	0	3	12	13
4 中村中学校	3	3	1	12	7
5 土佐塾中学校	2	1	4	7	-6
6 城東中学校	2	0	5	6	-13
7 佐川中学校	1	2	4	5	-7
8 清水ヶ丘・安芸中学校	1	2	4	5	-15

【3部A】

	勝	分	負	勝点	得失点差
1 久礼中学校	7	0	1	21	41
2 明德義塾中学校B	6	0	2	18	25
3 介良中学校	6	0	2	18	9
4 鏡野中学校	5	2	1	17	20
5 窪川中学校	4	1	3	13	-25
6 朝倉中学校	2	1	5	7	-6
7 北陵中学校	2	1	5	7	-9
8 三里中学校	1	0	7	3	-19
9 越知中学校	0	1	7	1	-36

【3部C】

	勝	分	負	勝点	得失点差
1 野市中学校	6	1	1	19	33
2 片島中学校	6	1	1	19	15
3 香我美・赤岡中学校	6	0	2	18	18
4 高知南中学校	5	1	2	16	8
5 鷲ヶ池中学校	3	1	4	10	-5
6 南海中学校	3	0	5	9	-6
7 一宮中学校	2	1	5	7	-15
8 室戸中学校	1	1	6	4	-13
9 佐賀中学校	0	2	6	2	-35

【高知県1部(通年)】

	勝	分	負	勝点	得失点差
1 横浜ボラリスFC	16	2	0	50	89
2 高知ユナイテッドSC JY	12	2	4	38	62
3 明德義塾中学校	11	4	3	37	62
4 土佐中学校	10	5	3	35	25
5 ALBA FC高知	11	2	5	35	20
6 高知中学校B	8	0	10	24	-25
7 FCコラソン	5	2	11	17	-10
8 Arancio GiocareU-15	4	2	12	14	-35
9 香長中学校	3	0	15	9	-72
10 附属中学校	0	1	17	1	-116

【2部B】

	勝	分	負	勝点	得失点差
1 FCアスルクラロ高知	6	1	0	19	54
2 ALBA FC高知B	4	2	1	14	3
3 大方中学校	4	1	2	13	8
4 土佐中学校B	3	3	1	12	7
5 朝ヶ丘中学校	3	1	3	10	-2
6 清水ヶ丘・安芸中学校	2	0	5	6	-3
7 片島中学校	1	2	4	5	-8
8 旭中学校	0	0	7	0	-59

【3部B】

	勝	分	負	勝点	得失点差
1 城北中学校	7	1	0	22	26
2 西部中学校	6	1	1	19	4
3 FCアスルクラロ高知B	6	0	2	18	20
4 一宮・南海中学校	4	1	3	13	7
5 窪川中学校	2	4	2	10	0
6 横浜中学校	2	3	3	9	0
7 朝倉中学校	2	1	5	7	-14
8 香長中学校B	1	0	7	3	-18
9 春野中学校	0	1	7	1	-25

【2部B】

	勝	分	負	勝点	得失点差
1 FCアスルクラロ高知	6	1	0	19	30
2 高知学芸中学校	4	3	0	15	12
3 日高中学校	4	2	1	14	3
4 朝ヶ丘中学校	3	1	3	10	-1
5 高知ユナイテッドSC JY・B	2	3	2	9	2
6 宿毛中学校	1	3	3	6	-5
7 大方中学校	0	2	5	2	-8
8 城北中学校	0	1	6	1	-33

【3部B】

	勝	分	負	勝点	得失点差
1 伊野中学校	7	1	0	22	42
2 中村西中学校	7	1	0	22	22
3 香南中学校	5	0	3	15	12
4 FCアスルクラロ高知B	5	0	3	15	4
5 愛宕中学校	4	0	4	12	1
6 大津中学校	3	0	5	9	-14
7 春野中学校	1	1	6	4	-14
8 清水中学校	1	1	6	4	-21
9 高岡中学校	1	0	7	3	-32

【3部D】

	勝	分	負	勝点	得失点差
1 土佐中学校C	9	0	0	27	38
2 横浜中学校	7	0	2	21	34
3 西部中学校	7	0	2	21	16
4 城西中学校	4	2	3	14	10
5 FCコラソンB	4	2	3	14	1
6 香北中学校	4	1	4	13	7
7 旭中学校	2	2	5	8	-17
8 青柳中学校	1	2	6	5	-33
9 土佐塾中学校B	1	1	7	4	-25
10 香長中学校B	0	2	7	2	-29

【四国クローバーリーグ】

		愛媛FC	ゼブラ	愛媛FC新居浜	FC今治	カマタマーレ	コーマラント	徳島V	リベリモ	ブルミエール	高知中	勝	分	負	勝点	得点	失点	得失点差	順位
愛媛FC U-15 (愛媛)	前期		○	○	○	●	●	○	○	○	○	13	0	5	39	49	35	14	3
	後期		○	○	○	●	●	○	●	○	○								
FCゼブラ (愛媛)	前期	●		○	●	○	○	●	△	●	○	6	4	8	22	31	34	-3	7
	後期	●		△	△	●	●	○	○	△									
愛媛FC U-15新居浜 (愛媛)	前期	●	●		●	△	●	○	●	●	●	1	2	15	5	16	76	-60	10
	後期	●	△		●	●	●	●	●	○	●								
FC今治ユース (愛媛)	前期	●	○	○		○	●	●	●	○	○	9	2	7	29	32	27	5	5
	後期	●	△	○		●	●	△	○	○	○								
カマタマーレ讃岐U-15 (香川)	前期	○	●	△	●		△	●	○	●	○	8	2	8	26	41	34	7	6
	後期	○	○	○	○		●	●	●	○	●								
F.C.コーマラント (香川)	前期	○	●	○	○	△		●	△	○	○	12	3	3	39	57	21	36	2
	後期	○	○	○	○	○		△	●	○	○								
徳島ヴォルティスJY (徳島)	前期	●	○	○	○	○	○		△	○	△	12	4	2	40	55	19	36	1
	後期	●	○	○	△	○	△		○	○	○								
徳島FCリベリモ (徳島)	前期	●	△	○	○	●	△	△		△	○	9	4	5	31	46	29	17	4
	後期	○	●	○	●	○	○	●		○	○								
ブルミエール徳島サッカークラブ (徳島)	前期	●	○	○	●	○	●	●	△		●	3	2	13	11	20	50	-30	9
	後期	●	●	●	●	●	●	●	●		△								
高知中学校 (高知)	前期	●	●	○	●	●	●	△	●	○		4	3	11	15	24	46	-22	8
	後期	●	△	○	●	○	●	●	●	△									

1位: 徳島ヴォルティスJYは高円宮杯JFA第31回全日本U-15サッカー選手権大会に四国第1代表として出場。

2位~5位のチームは高円宮杯JFA第31回全日本U-15サッカー選手権大会四国地域予選に出場。

【高知県1部リーグ】

		横浜ポラリスFC	高知ユナイテッドSC	明德義塾中学校	土佐中学校	ALBA FC高知	高知中学校B	FCコラン	Arancio Giocare	香長中学校	高知大学附属中学校	勝	分	負	勝点	得点	失点	得失点差	順位
横浜ポラリスFC	前期	○	○	△	○	○	○	○	○	○	○	16	2	0	50	99	10	89	1
	後期	○	○	△	○	○	○	○	○	○	○								
高知ユナイテッドSC	前期	×	△	△	×	○	○	○	○	○	○	12	2	4	38	73	11	62	2
	後期	×	○	○	○	○	○	○	○	○	○								
明德義塾中学校	前期	×	△	△	△	○	○	△	○	○	○	11	4	3	37	78	16	62	3
	後期	×	○	○	○	○	×	○	△	○	○								
土佐中学校	前期	△	△	△	△	○	○	○	○	○	○	10	5	3	35	37	12	25	4
	後期	△	×	×	×	○	○	○	○	○	○								
ALBA FC高知	前期	×	○	×	△	○	△	○	○	○	○	11	2	5	35	42	22	20	5
	後期	×	×	×	○	○	○	○	○	○	○								
高知中学校B	前期	×	×	×	×	×	○	○	○	○	○	8	0	10	24	25	50	-25	6
	後期	×	×	○	×	×	×	○	○	○	○								
FCコラン	前期	×	×	△	×	△	×	×	○	○	○	5	2	11	17	19	29	-10	7
	後期	×	×	×	×	×	○	×	○	○									
Arancio Giocare	前期	×	×	×	×	×	×	○	×	○	○	4	2	12	14	23	58	-35	8
	後期	×	×	△	×	×	×	○	○	△	△								
香長中学校	前期	×	×	×	×	×	×	×	○	○	○	3	0	15	9	13	85	-72	9
	後期	×	×	×	×	×	×	×	×	○	○								
高知大学附属中学校	前期	×	×	×	×	×	×	×	×	×	×	0	1	17	1	6	122	-116	10
	後期	×	×	×	×	×	×	×	△	×	×								

【前期2部A】

	日高	城東	佐川	市中村	学芸	大津	ポラリスB	ユナイテッドB	勝	分	負	勝点	総得点	総失点	得失点差	順位
日高	△ 2-2	△ 1-1	△ 0-0	× 1-2	○ 5-0	× 0-1	△ 0-0	1 4 2 7 9 6 3 6								
城東	△ 2-2	○ 4-0	× 1-4	× 0-1	○ 12-0	× 1-4	△ 1-1	2 2 3 8 21 12 9 5								
佐川	△ 1-1	× 0-4	○ 2-1	× 1-2	× 1-3	○ 9-0	× 2-5	△ 1-1	1 2 4 5 15 16 -1 7							
市中村	△ 0-0	○ 4-1	○ 2-1	× 0-2	○ 8-0	△ 1-1	× 0-1	3 2 2 11 15 6 9 3								
学芸	○ 2-1	○ 1-0	○ 3-1	○ 2-0	○ 22-1	× 1-2	○ 2-0	6 0 1 18 33 5 28 2								
大津	× 0-5	× 0-12	× 0-9	× 0-8	× 1-22	× 0-17	× 5-21	0 0 7 0 6 94 -88 8								
ポラリスB	○ 1-0	○ 4-1	○ 5-2	△ 1-1	○ 2-1	○ 17-0	○ 1-0	6 1 0 19 31 5 26 1								
ユナイテッドB	△ 0-0	△ 1-1	△ 1-1	○ 1-0	× 0-2	○ 21-5	× 0-1	2 3 2 9 24 10 14 4								

【前期2部B】

	土佐B	ALBA B	アスルクラロ	清水ヶ丘・安芸	旭	片島	朝ヶ丘	大方	勝	分	負	勝点	総得点	総失点	得失点差	順位
土佐B	△ 2-2	△ 0-0	○ 1-0	○ 5-0	△ 0-0	× 2-3	○ 2-0	3 3 1 12 12 5 7 4								
ALBA B	△ 2-2	○ 0-10	○ 3-0	○ 7-0	○ 1-0	○ 4-2	△ 3-3	4 2 1 14 20 17 3 2								
アスルクラロ	△ 0-0	○ 10-0	○ 9-0	○ 16-0	○ 6-0	○ 12-1	○ 2-0	6 1 0 19 55 1 54 1								
清水ヶ丘・安芸	× 0-1	× 0-3	× 0-9	○ 9-0	○ 6-2	× 1-3	× 1-2	2 0 5 6 17 20 -3 6								
旭	× 0-5	× 0-7	× 0-16	× 0-9	○ 2-7	× 0-11	× 0-6	0 0 7 0 2 61 -59 8								
片島	△ 0-0	× 0-1	× 0-6	× 2-6	○ 7-2	△ 2-2	× 0-2	1 2 4 5 11 19 -8 7								
朝ヶ丘	○ 3-2	× 2-4	× 1-12	○ 3-1	○ 11-0	△ 2-2	× 0-3	3 1 3 10 22 24 -2 5								
大方	× 0-2	△ 3-3	× 0-2	○ 2-1	○ 6-0	○ 2-0	○ 3-0	4 1 2 13 16 8 8 3								

【後期2部A】

	ポラリスB	城東	佐川	市中村	ALBA B	土佐塾	土佐B	清水ヶ丘・安芸	勝	分	負	勝点	総得点	総失点	得失点差	順位
ポラリスB	●	○ 2-1	○ 2-1	△ 4-4	○ 5-1	○ 4-3	○ 2-1	○ 6-0	6	1	0	19	25	11	14	1
城東	×	●	×	×	×	×	○ 2-0	○ 5-3	2	0	5	6	11	24	-13	6
佐川	×	○ 3-0	●	△ 1-1	×	△ 0-0	×	×	1	2	4	5	5	12	-7	7
市中村	△ 4-4	○ 5-0	△ 1-1	●	○ 2-1	○ 5-1	×	△ 1-1	3	3	1	12	18	11	7	4
ALBA B	×	○ 6-3	○ 5-0	×	●	○ 4-1	○ 2-1	△ 2-2	4	1	2	13	21	14	7	2
土佐塾	×	○ 5-0	△ 0-0	×	×	●	×	○ 3-0	2	1	4	7	13	19	-6	5
土佐B	×	×	○ 2-0	○ 3-0	×	○ 6-0	●	○ 6-0	4	0	3	12	19	6	13	3
清水ヶ丘・安芸	×	×	○ 2-0	△ 1-1	△ 2-2	×	×	●	1	2	4	5	8	23	-15	8

【後期2部B】

	アスルクラロ	学芸	大方	ユナイテッドB	朝ヶ丘	日高	宿毛	城北	勝	分	負	勝点	総得点	総失点	得失点差	順位
アスルクラロ	●	△ 1-1	○ 2-1	○ 3-0	○ 4-0	○ 4-0	○ 5-0	○ 13-0	6	1	0	19	32	2	30	1
学芸	△ 1-1	●	○ 1-0	△ 4-4	○ 3-0	△ 2-2	○ 1-0	○ 7-0	4	3	0	15	19	7	12	2
大方	×	×	●	×	×	×	△ 0-0	△ 0-0	0	2	5	2	1	9	-8	7
ユナイテッドB	×	△ 4-4	○ 3-0	●	×	△ 0-0	△ 0-0	○ 5-1	2	3	2	9	14	12	2	5
朝ヶ丘	×	×	○ 1-0	○ 4-2	●	×	△ 1-1	○ 4-0	3	1	3	10	10	11	-1	4
日高	×	△ 2-2	○ 2-0	△ 0-0	○ 1-0	●	○ 2-0	○ 2-0	4	2	1	14	9	6	3	3
宿毛	×	×	△ 0-0	△ 0-0	△ 1-1	×	●	○ 4-1	1	3	3	6	5	10	-5	6
城北	×	×	△ 0-0	×	×	×	×	●	0	1	6	1	2	35	-33	8

【後期3部C】

	片島	鳶ヶ池	野市	室戸	佐賀	南海	香我美・赤岡	一宮	高知南	勝	分	負	勝点	総得点	総失点	得失点差	順位
片島	●	○	△	○	○	○	×	○	○	6	1	1	19	20	5	15	2
鳶ヶ池	×	●	×	×	○	○	○	×	△	3	1	4	10	12	17	-5	5
野市	△	○	●	○	○	○	×	○	○	6	1	1	19	35	2	33	1
室戸	×	○	×	●	△	×	×	×	×	1	1	6	4	9	22	-13	8
佐賀	×	×	×	△	●	×	×	△	×	0	2	6	2	3	38	-35	9
南海	×	×	×	○	○	●	×	○	×	3	0	5	9	26	32	-6	6
香我美・赤岡	○	×	○	○	○	○	●	○	×	6	0	2	18	27	9	18	3
一宮	×	○	×	○	△	×	×	●	×	2	1	5	7	9	24	-15	7
高知南	×	△	×	○	○	○	○	○	●	5	1	2	16	22	14	8	4

【後期3部D】

	旭	土佐塾B	コロンB	横浜	香北	西部	城西	土佐C	香長B	青柳	勝	分	負	勝点	総得点	総失点	得失点差	順位
旭	●	△	×	×	×	○	×	×	○	△	2	2	5	8	13	30	-17	7
土佐塾B	△	●	×	×	×	×	×	×	○	×	1	1	7	4	7	32	-25	9
コロンB	○	○	●	×	○	×	△	×	△	○	4	2	3	14	16	15	1	5
横浜	○	○	○	●	○	×	○	×	○	○	7	0	2	21	44	10	34	2
香北	○	○	×	×	●	×	△	×	○	○	4	1	4	13	27	20	7	6
西部	×	○	○	○	○	●	○	×	○	○	7	0	2	21	27	11	16	3
城西	○	○	△	×	△	×	●	×	○	○	4	2	3	14	22	12	10	4
土佐C	○	○	○	○	○	○	○	●	○	○	9	0	0	27	44	6	38	1
香長B	×	×	△	×	×	×	×	×	●	△	0	2	7	2	9	38	-29	10
青柳	△	○	×	×	×	×	×	×	△	●	1	2	6	5	14	47	-33	8

高円宮杯JFA U-15サッカーリーグ
四国クローバーリーグ/高知県リーグ 2019-20入替戦

試合	日	会場	kickoff	Cards
四国クローバーリーグ/県1部 入替戦 (80分ゲーム)	12/1(日)	土佐西南大規模公園陸上競技場	11:00	高知中学校 3 - 3 横浜ポラリスFC

規定により高知中学校は四国クローバーリーグ残留

県1部/県2部 入替戦 (70分ゲーム)	12/1(日)	土佐西南大規模公園陸上競技場	13:00	香長中学校 1 - 5 高知学芸中学校
-------------------------	---------	----------------	-------	---------------------

高知学芸中学校は1部リーグ昇格

高円宮杯JFA第31回全日本U-15サッカー選手権大会 四国地域予選トーナメント

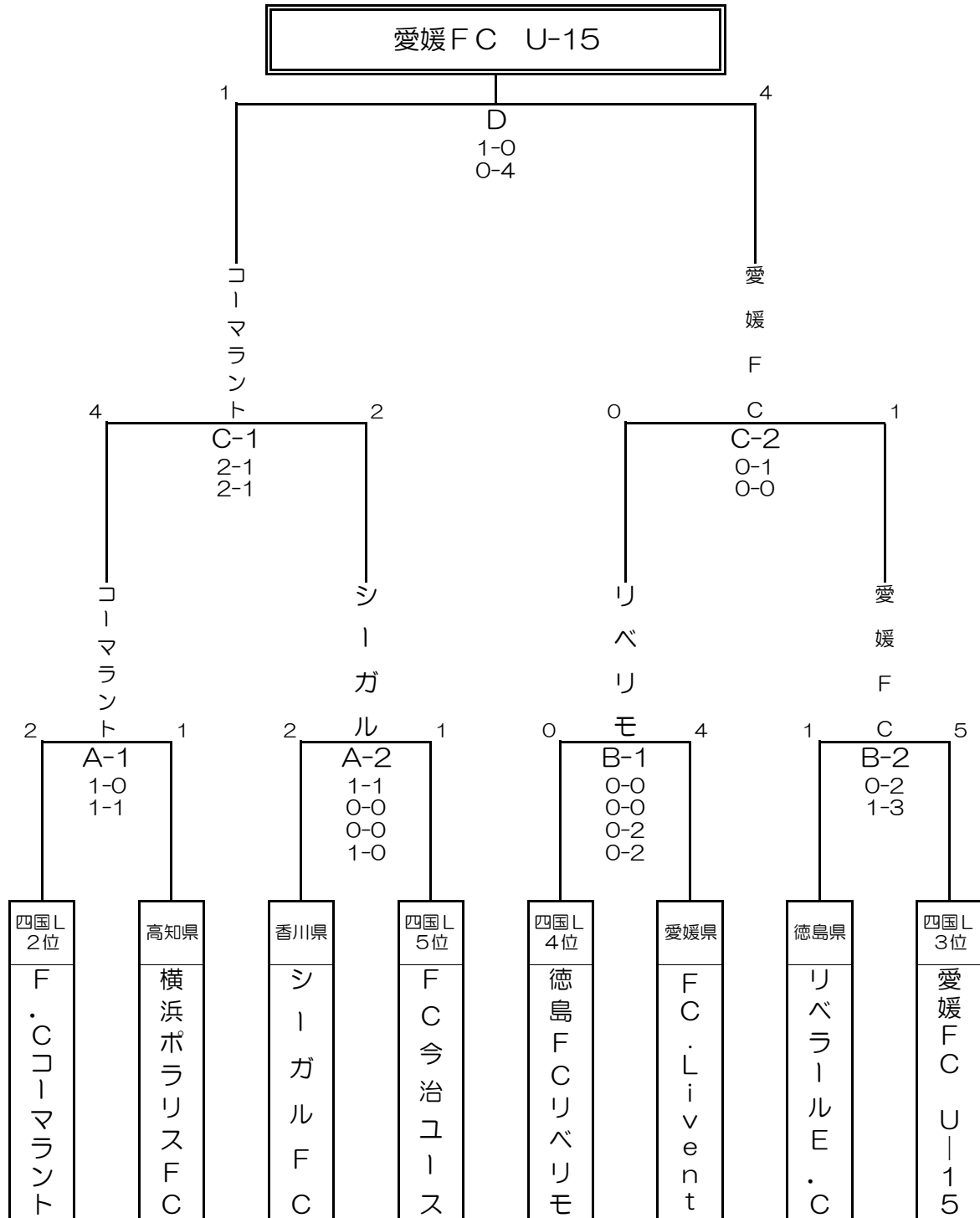

A-1	11/4 (月)	11:00	スポーツパークさかわ
A-2		13:00	
B-1	11/9 (土)	11:00	北条スポーツセンター球技場
B-2		13:00	
C-1	11/9 (土)	11:00	高松市立東部運動公園第1サッカー場(人工芝)
C-2		13:00	
D	11/10(日)	11:00	

高円宮杯JFA四国U-15クローバーリーグ2019優勝の 徳島ヴォルティスジュニアユース は四国第1代表として、
本大会優勝の 愛媛FC U-15 は四国第2代表として、
12/21から開催の『高円宮杯JFA第31回全日本U-15サッカー選手権大会』に出場。

四国 U-13リーグ サザンクロス 2019 星取表

12月14日 終了

	愛媛FC	FC今治	カマタマール讃岐	FC DIAMO	徳島ヴォルティス	F.C.コマラント	徳島FCリベロ	愛媛FC 新居浜	シーガルFC	高知ユニテッド	上:前期成績					下:後期成績					年間成績				
											勝点	得点	失点	得失点差	順位	勝点	得点	失点	得失点差	順位	勝点	得点	失点	得失点差	順位
											勝	得	失	差	位	勝	得	失	差	位	勝	得	失	差	位
愛媛FC	●	○	△	●	●	●	○	○	●	○	10	18	29	-11	8	28	37	45	-8	3					
	0 [0 1 / 0 2] 3	3 [3 1 / 0 2] 1	2 [1 2 / 1 0] 2	1 [0 5 / 1 4] 9	2 [1 2 / 1 3] 5	2 [0 1 / 2 3] 4	4 [3 1 / 1 0] 1	0 [0 0 / 0 1] 1	4 [3 1 / 1 2] 3	18	19	16	+3	2											
FC今治	○	○	○	○	○	○	○	○	○	○	27	27	2	+25	1	51	43	9	+34	1					
	3 [1 0 / 2 0] 0	5 [3 0 / 2 0] 0	5 [1 0 / 4 1] 1	2 [1 0 / 1 0] 0	4 [1 0 / 3 0] 0	2 [1 1 / 1 0] 1	1 [1 0 / 0 0] 0	1 [0 0 / 1 0] 0	4 [1 0 / 3 0] 0	24	16	7	+9	1											
カマタマール讃岐	●	○	△	●	●	○	○	○	●	○	10	22	33	-11	8	27	54	47	+7	4					
	1 [1 3 / 0 2] 3	0 [0 3 / 0 2] 5	5 [3 1 / 2 4] 5	2 [2 0 / 0 3] 3	2 [1 4 / 1 3] 7	3 [2 0 / 1 2] 2	5 [0 3 / 5 1] 4	0 [0 1 / 0 1] 2	4 [1 0 / 3 2] 2	17	32	14	+18	3											
FC DIAMO	△	●	△	○	●	○	○	●	●	○	11	16	20	-4	6	19	27	34	-7	8					
	2 [2 1 / 0 1] 2	1 [0 1 / 1 4] 5	5 [1 3 / 4 2] 5	1 [0 1 / 1 2] 3	2 [1 0 / 1 0] 0	1 [1 0 / 0 0] 0	1 [1 1 / 0 1] 2	1 [0 0 / 1 2] 2	2 [1 0 / 1 1] 1	8	11	14	-3	7											
徳島ヴォルティス	○	●	○	○	○	○	○	●	△	○	19	38	10	+28	2	35	62	23	+39	2					
	9 [5 0 / 4 1] 1	0 [0 1 / 0 1] 2	3 [0 2 / 3 0] 2	3 [1 0 / 2 1] 1	9 [4 0 / 5 1] 1	4 [4 0 / 0 0] 0	1 [1 1 / 0 1] 2	1 [0 0 / 1 1] 1	8 [6 0 / 2 0] 0	16	24	13	+11	4											
F.C.コマラント	○	●	○	●	●	○	△	○	○	○	13	21	26	-5	4	26	38	47	-9	5					
	5 [2 1 / 3 1] 2	0 [0 1 / 0 3] 4	7 [4 1 / 3 1] 2	0 [0 1 / 0 1] 2	1 [0 4 / 1 5] 9	4 [1 2 / 3 1] 3	1 [1 0 / 0 1] 1	1 [1 1 / 0 1] 2	2 [2 1 / 0 0] 1	13	17	21	-4	6											
徳島FCリベロ	○	●	●	●	●	●	△	○	○	○	10	19	20	-1	7	24	32	31	+1	6					
	4 [1 0 / 3 2] 2	1 [1 1 / 0 1] 2	2 [0 2 / 2 1] 3	0 [0 1 / 0 0] 1	0 [0 4 / 0 0] 4	3 [2 1 / 1 3] 4	0 [0 0 / 0 0] 0	3 [1 1 / 2 0] 1	6 [1 0 / 5 3] 3	14	13	11	+2	5											
愛媛FC 新居浜	●	●	●	○	○	△	△	○	○	●	11	15	17	-2	5	18	28	36	-8	9					
	1 [1 3 / 0 1] 4	0 [0 1 / 0 0] 1	4 [3 0 / 1 5] 5	2 [1 1 / 1 0] 1	2 [1 1 / 1 0] 1	1 [0 1 / 1 0] 1	0 [0 0 / 0 0] 0	4 [3 0 / 1 2] 2	1 [1 0 / 0 2] 2	7	13	19	-6	8											
シーガルFC	○	●	○	○	△	○	●	●	○	○	16	13	12	+1	3	23	22	29	-7	7					
	1 [0 0 / 1 0] 0	0 [0 0 / 0 1] 1	2 [1 0 / 1 0] 0	2 [0 0 / 2 1] 1	1 [0 0 / 1 1] 1	2 [1 1 / 1 0] 1	1 [1 1 / 0 2] 3	2 [0 3 / 2 1] 4	2 [1 0 / 1 1] 1	7	9	17	-8	9											
高知ユニテッド	○	●	●	○	●	●	○	○	○	○	3	13	33	-20	10	9	23	65	-42	10					
	3 [1 3 / 2 1] 4	0 [0 1 / 0 3] 4	2 [0 1 / 2 3] 4	1 [0 1 / 1 1] 2	0 [0 6 / 0 2] 8	1 [1 2 / 0 0] 2	3 [0 1 / 3 5] 6	2 [0 1 / 2 0] 1	1 [0 1 / 1 1] 2	6	10	32	-22	10											

U-13 サッカーリーグ 2019 高知県リーグ

■ 1部

	ポラリス	ALBA	高知	コラソン	土佐	アスルクラロ	三里	野市	学芸	勝	分	負	勝点	総得点	総失点	得失点差	順位
ポラリス	○	○	○	△	○	○	○	○	○	7	1	0	22	39	5	34	1
ALBA	×	○	×	×	○	○	×	×	×	3	0	5	9	7	9	-2	6
高知	×	×	○	×	×	○	○	×	×	2	0	6	6	20	27	-7	7
コラソン	×	○	○	○	×	○	△	△	△	3	3	2	12	11	12	-1	4
土佐	△	○	○	○	○	○	○	○	○	7	1	0	22	24	2	22	2
アスルクラロ	×	×	×	×	×	○	×	△	△	1	1	6	4	6	22	-16	8
三里	×	×	×	△	×	×	○	×	×	0	1	7	1	3	44	-41	9
野市	×	○	○	△	×	○	○	○	○	5	1	2	16	17	13	4	3
学芸	×	○	○	△	×	△	○	×	○	3	2	3	11	18	11	7	5

■ 2部

	愛宕	学園女子	香長	朝ヶ丘	介良	城東	青柳	朝倉	勝	分	負	勝点	総得点	総失点	得失点差	順位
愛宕	○	×	×	○	○	×	○	△	3	1	3	10	17	13	4	4
学園女子	○	○	△	×	○	×	○	○	4	1	2	13	21	5	16	3
香長	○	△	○	○	×	○	○	○	5	1	1	16	16	8	8	2
朝ヶ丘	×	○	×	○	×	×	○	○	3	0	4	9	13	19	-6	6
介良	×	×	×	○	○	×	○	○	3	0	4	9	24	14	10	5
城東	○	○	○	○	○	○	○	○	7	0	0	21	35	6	29	1
青柳	×	×	×	×	×	×	○	×	0	0	7	0	0	44	-44	8
朝倉	△	×	×	×	×	×	○	○	1	1	5	4	5	22	-17	7

平成31年度 高知県中学校サッカー春季大会

会場: 14日(日) 伊野中学校G・窪川中学校G・日高中学校G・春野中学校G
 : 21日(日) 伊野中学校G・窪川中学校G・越知中学校G・佐川中学校G
 : 28日(日) 窪川中学校G・佐川中学校G
 : 29日(月) 日高総合運動公園(芝)

【大会優秀選手】
 角田 颯磨・西本 翔馬・南部 翔太・尼崎 幸誠・橋本 拓実
 (以上、高知中)
 土居 超・平井 慧央・眞屋 優斗(以上、中村西中)
 岡田 進太郎・浜口 凜久(以上、高知学芸中)
 森田 龍介・梶原 結太(以上、市立中村中)
 濱田 恭輔(土佐中)・武田 聖志(片島中)
 山本 大輝(佐川中)・小松 海暉斗(土佐塾中)

優勝 高知中学校

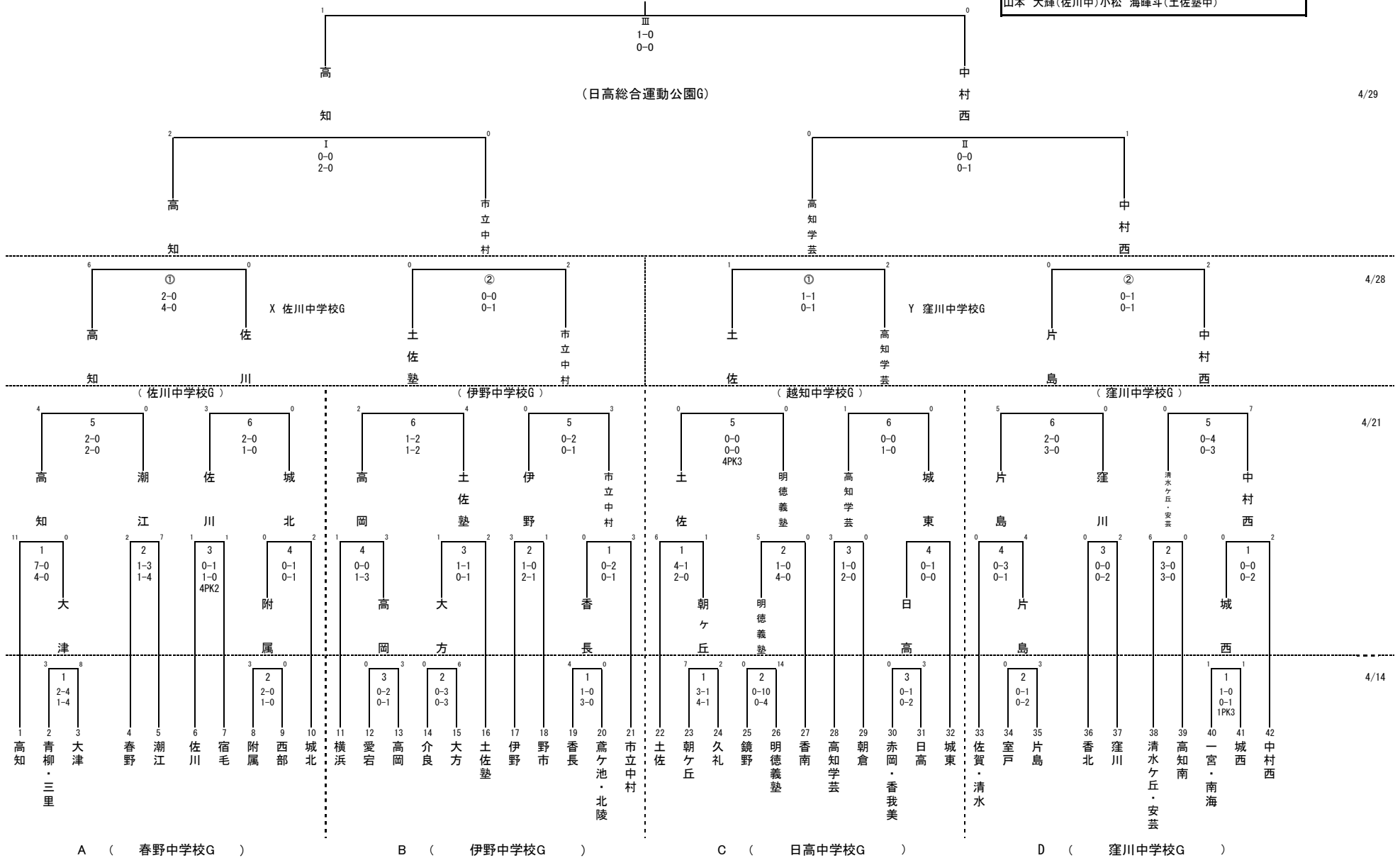

第73回高知県中学校総合体育大会 サッカー競技【安芸地区予選】

清水ヶ丘・安芸中学校 1 ($\begin{matrix} 0-0 \\ 1-0 \end{matrix}$) 0 室戸中学校

清水ヶ丘・安芸中学校は県総体に出場

令和元年度

香長土地区中学校総合体育大会 サッカーの部

日時 R1, 6, 8 (土)・9 (日)

会場 野市ふれあい広場 サッカー場

県体出場校

香我美・赤岡、野市、香長

6/8	①	9:30~
	②	11:10~
6/9	I	9:00~
	II	12:10~

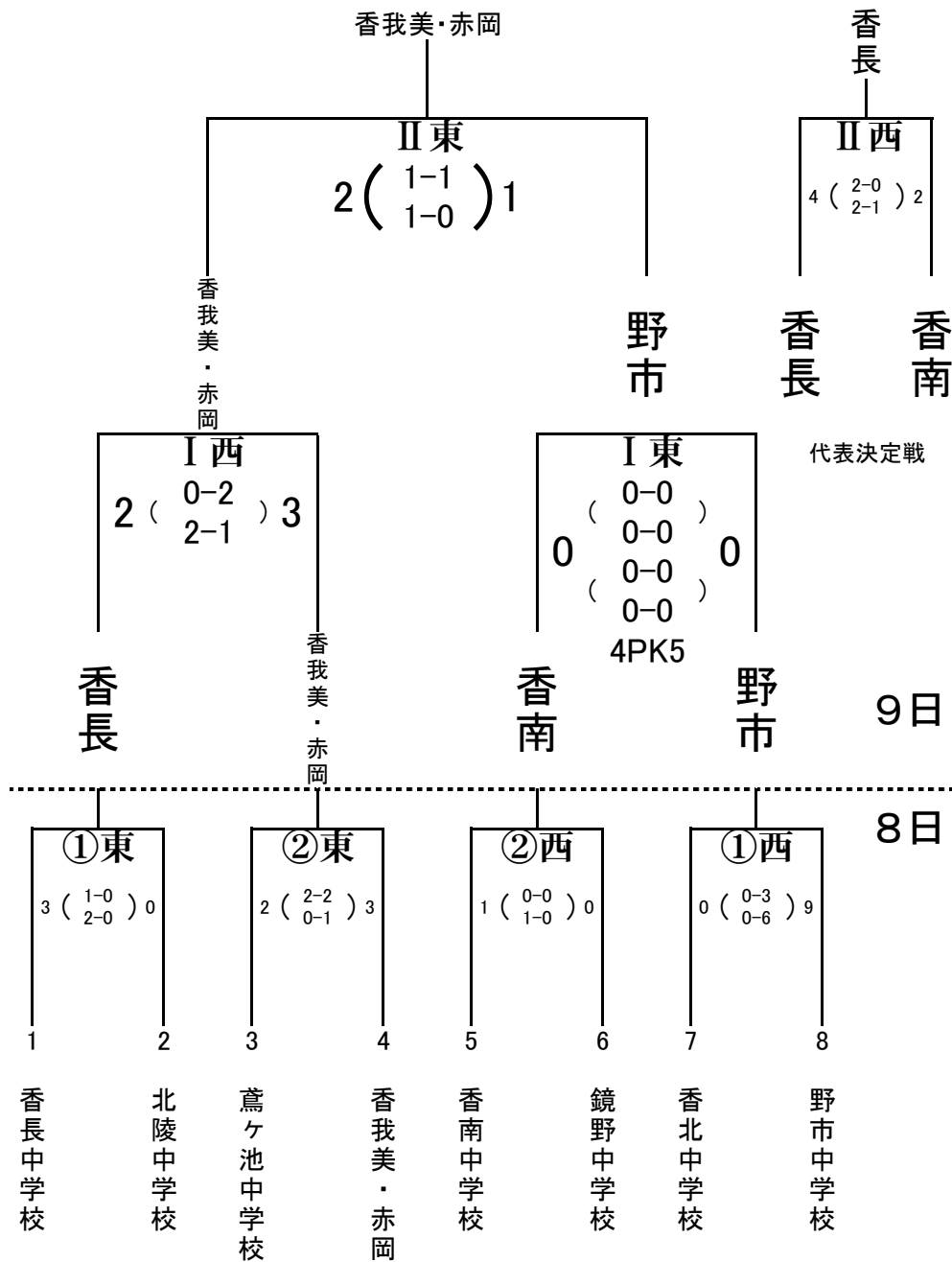

第73回高知地区総合体育大会 サッカーの部

6月1日(土)
会場:旭中、一宮中
1. 9:00~10:10
2. 10:20~11:30
3. 11:40~12:50

6月2日(日)
会場:旭中、一宮中
1. 9:00~10:10
2. 10:20~11:30
3. 11:40~12:50
4. 13:00~14:10

6月8日(土)
会場:春野中
1. 9:00~10:10
2. 10:20~11:30
3. 11:40~12:50
4. 13:00~14:10
高

6月9日(日)
会場:春野中
1. 9:00~10:10
2. 10:20~11:30

6月9日(日)
会場:春野運動公園
球技場・陸上補助
1. 9:00~10:10
2. 9:00~10:10
3. 13:00~14:10

1位:高知中学校
2位:高知学芸中学校
3位:土佐塾中学校
4位:土佐中学校
5位:潮江中学校
6位:城東中学校
以上6校、県総体出場

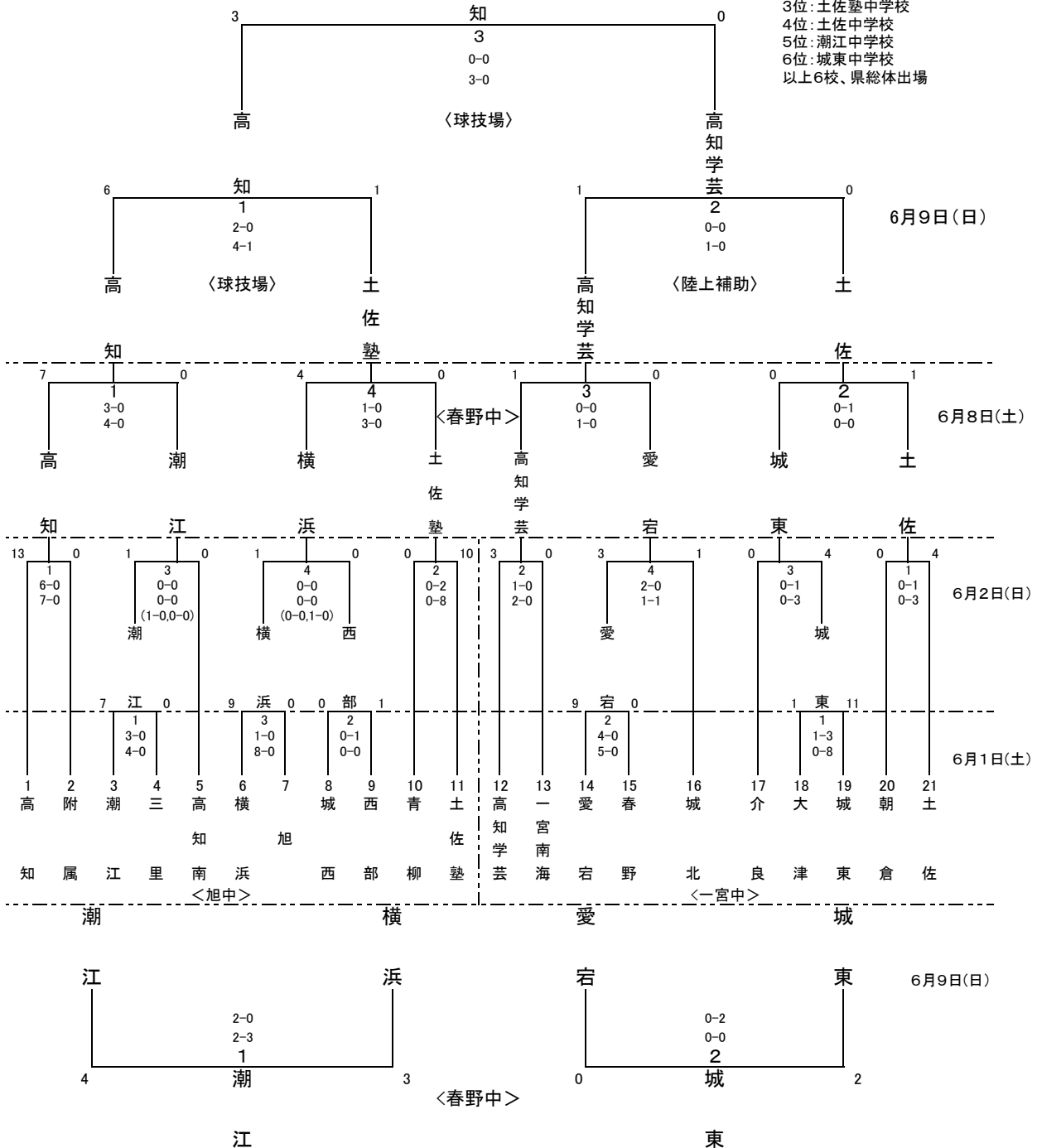

第73回高知県中学校総合体育大会サッカー競技の部 幡多地区予選

1位：市立中村中、2位：宿毛中は県総体出場
 3位：大方中は高吾地区4位校との県総体出場校決定戦に出場

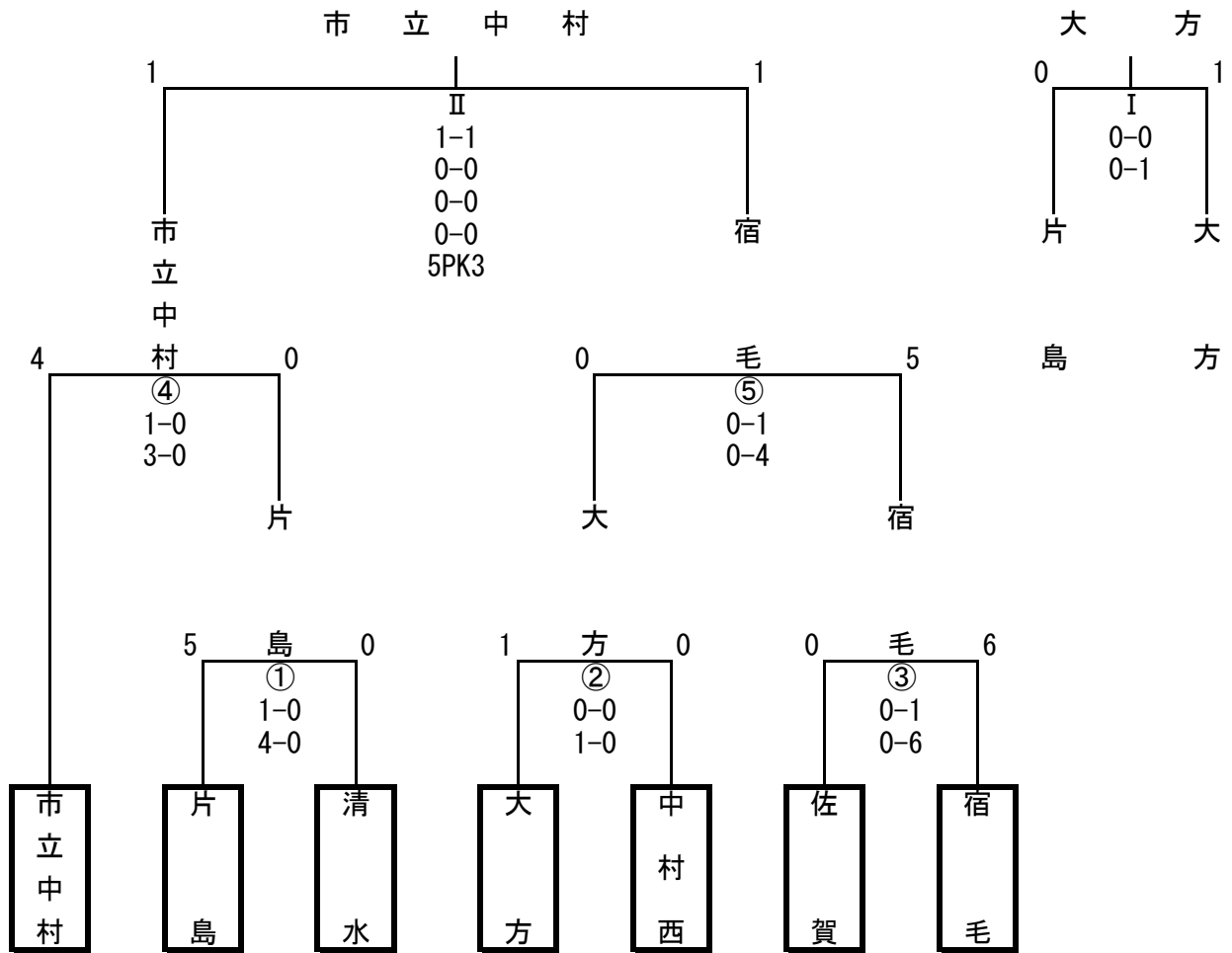

6月8日(土)

- ① 9:30~10:35
- ② 10:50~11:55
- ③ 12:10~13:15
- ④ 13:30~14:35
- ⑤ 15:15~15:20

6月9日(日)

- I 3位決定戦 9:30~10:35
- II 決勝 10:50~11:55

第73回高知県中学校総合体育大会サッカー競技の部
高吾・幡多地区出場校決定戦(プレーオフ)

久礼中学校 0 ($\begin{matrix} 0-1 \\ 0-5 \end{matrix}$) 6 大方中学校

第73回高知県中学校総合体育大会 サッカー競技の部

会 場 20日(土) 野市ふれあいA、B 土佐西南大規模公園多目的運動広場A、B
 21日(日) 野市ふれあいA、B
 22日(月) 野市ふれあいA、B

試合方式 60分ゲーム(ハーフタイム10分)、延長10分、PK

試合時間 7月20日(土) 7月21日(日) 7月22日(月)
 1 9:30~10:45 ① 9:00~10:15 I 9:00~10:15
 2 11:00~12:15 ② 10:30~11:45 F 12:30~13:45

高知中学校

高知中学校、明德義塾中学校は8/3・4に愛媛県で開催の「第57回四国中学校総合体育大会」に出場。

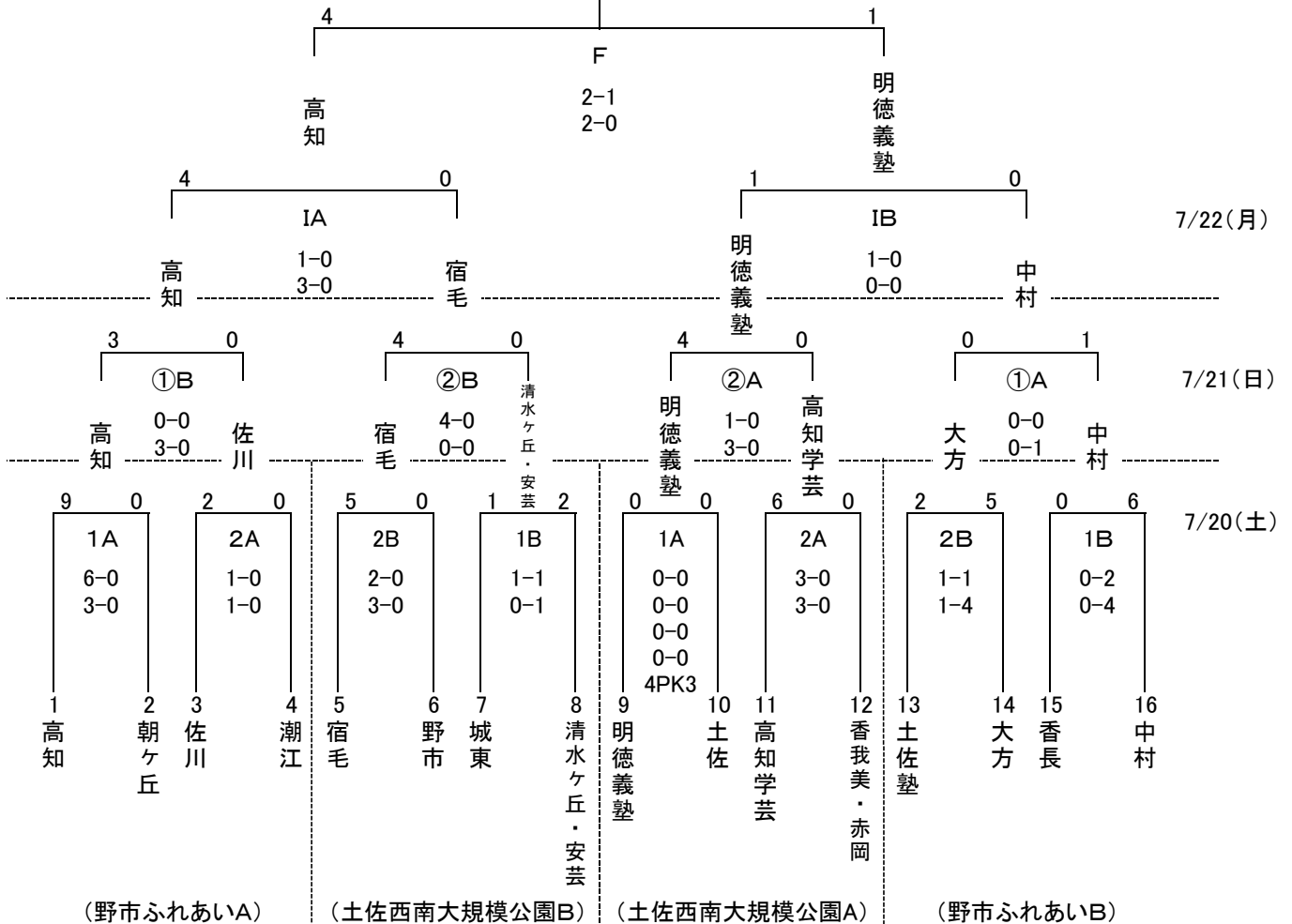

第57回四国中学校総合体育大会 サッカー競技の部

【日程】2019年8月3日(土)・4日(日)

【会場】グリーンフィールド新居浜

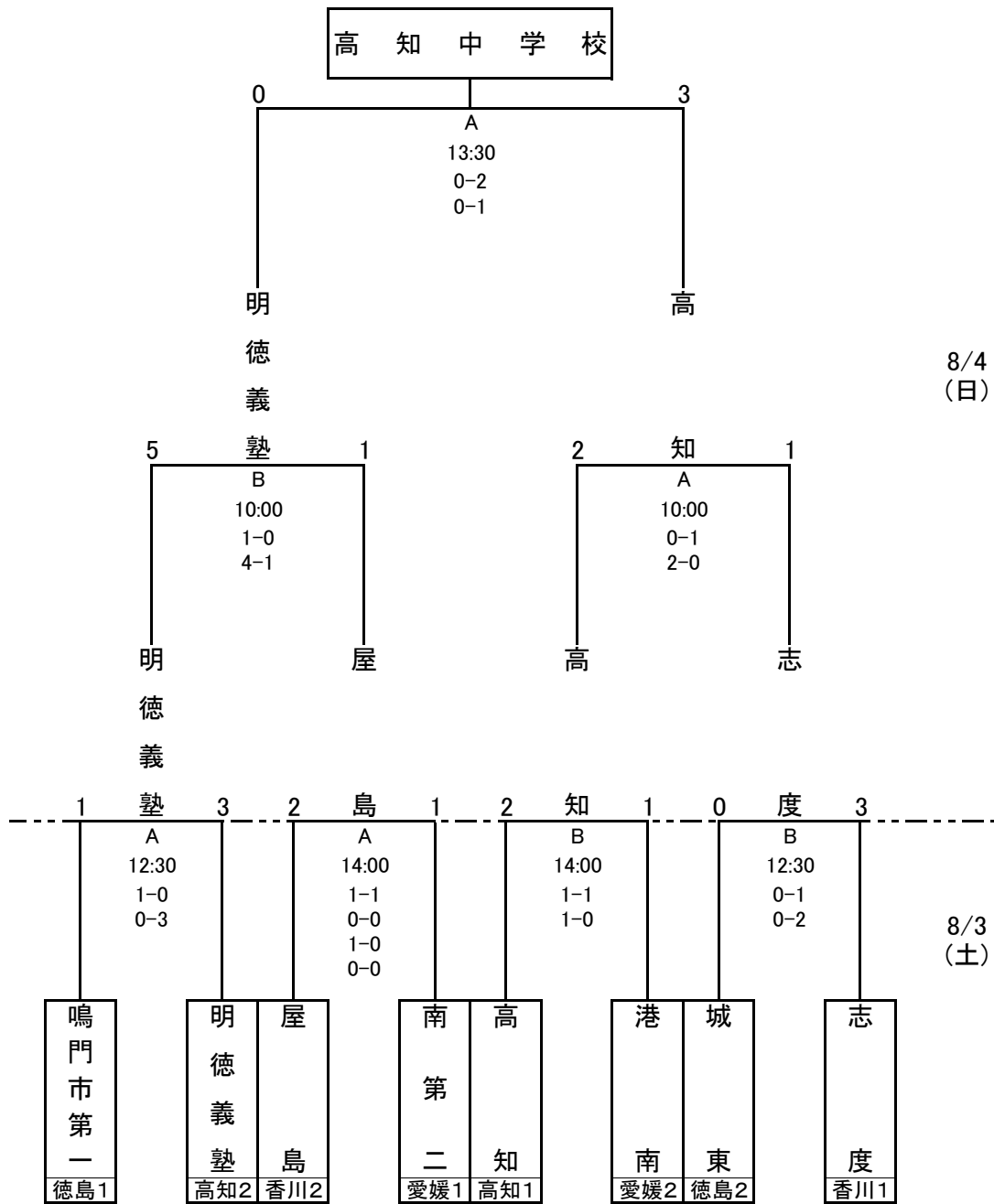

優勝:高知中学校、準優勝:明德義塾中学校は8月19日~奈良県で開催の『令和元年度 全国中学校体育大会/第50回全国中学校サッカー大会』に出場。

令和元年度全国中学校体育大会
第50回全国中学校サッカー大会

(2019年8月19日～24日 於:奈良県橿原市 他)

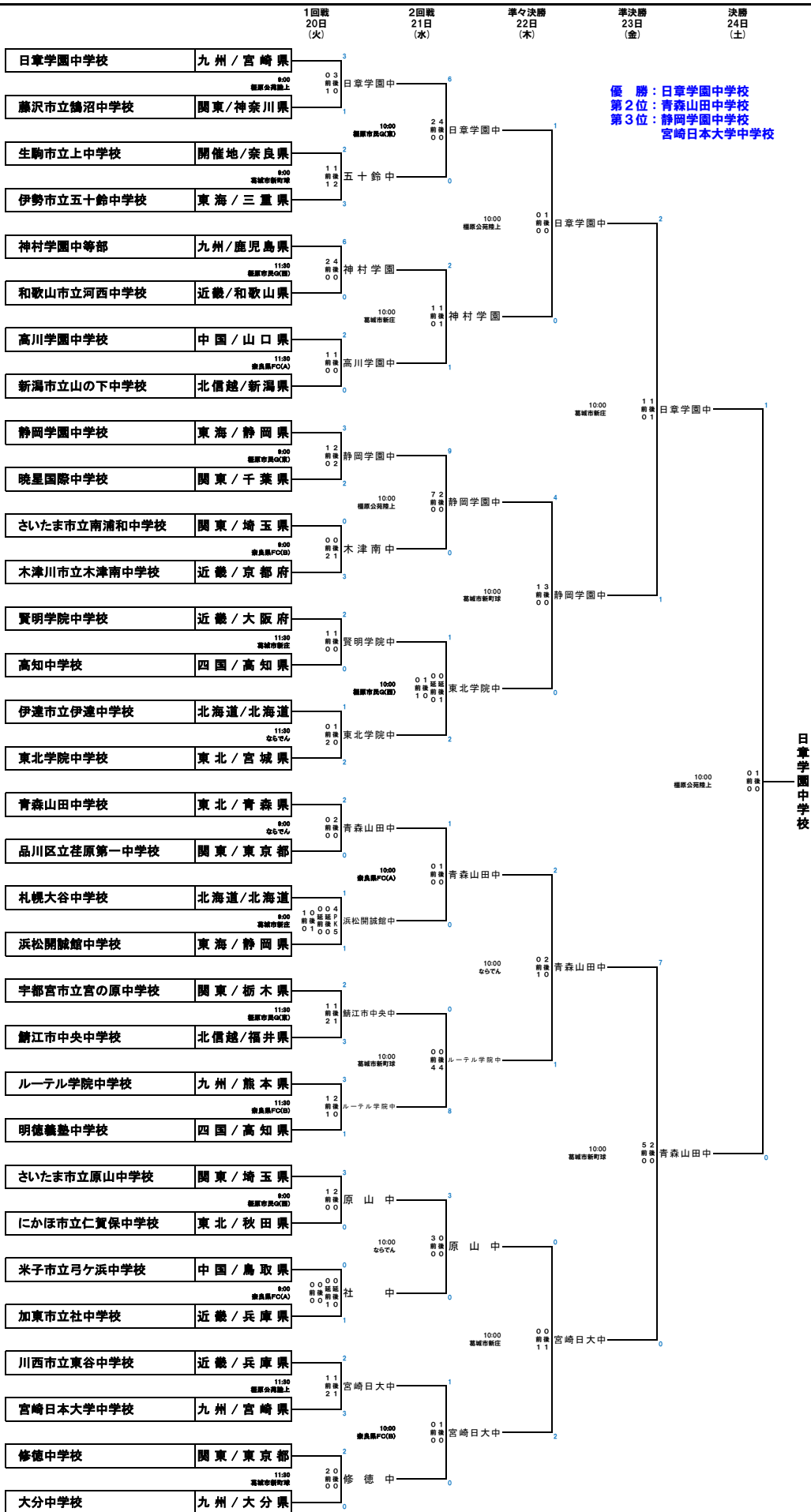

第 26 回高知県中学校サッカー選手権大会

F 10:00~11:10 A. 10:00~11:10 ①. 9:30~10:40 1. 9:30~10:40
 B. 11:30~12:40 ②. 11:00~12:10 2. 11:00~12:10
 ③. 14:30~15:40 3. 12:30~13:40
 4. 14:00~15:10

【大会優秀選手】
 角田颯磨・西本翔馬・南部翔太
 尼崎幸誠・橋本拓実(以上、高知中)
 小原一力・前田成翔・古座健太郎
 (以上、明德義塾中)
 梶原絃太・森原一輝(以上、中村中)
 和田那琉・西尾斗(以上、中村西中)
 大川遼(日高中)谷口巧起(高知学芸中)
 渡辺陽(城北中)山崎翔偉(愛宕中)

11/16(土)
決勝

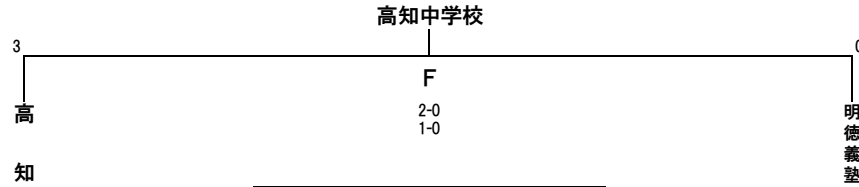

11/2(土)
準決勝



10/27(日)
準々決勝
3回戦

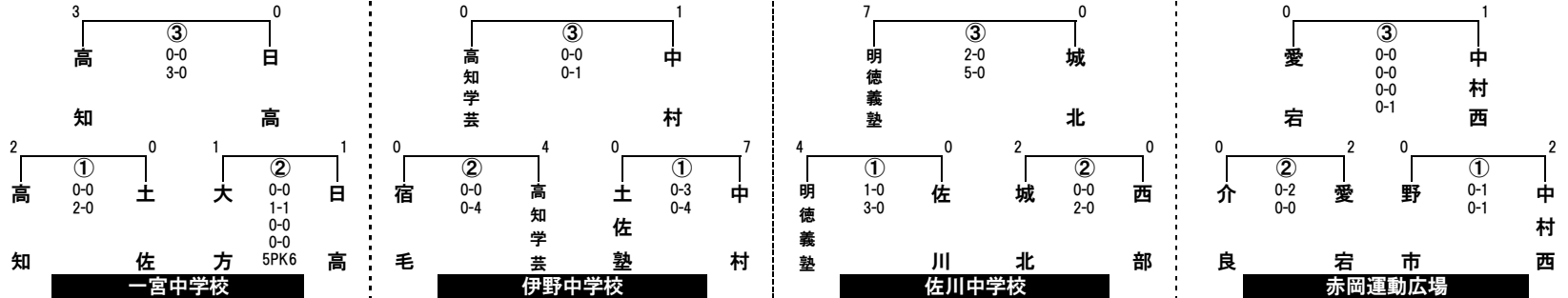

10/20(日)
2回戦

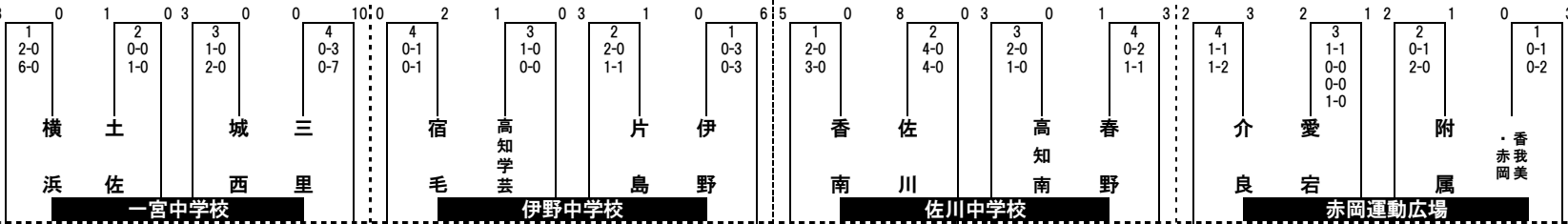

10/13(日)
1回戦

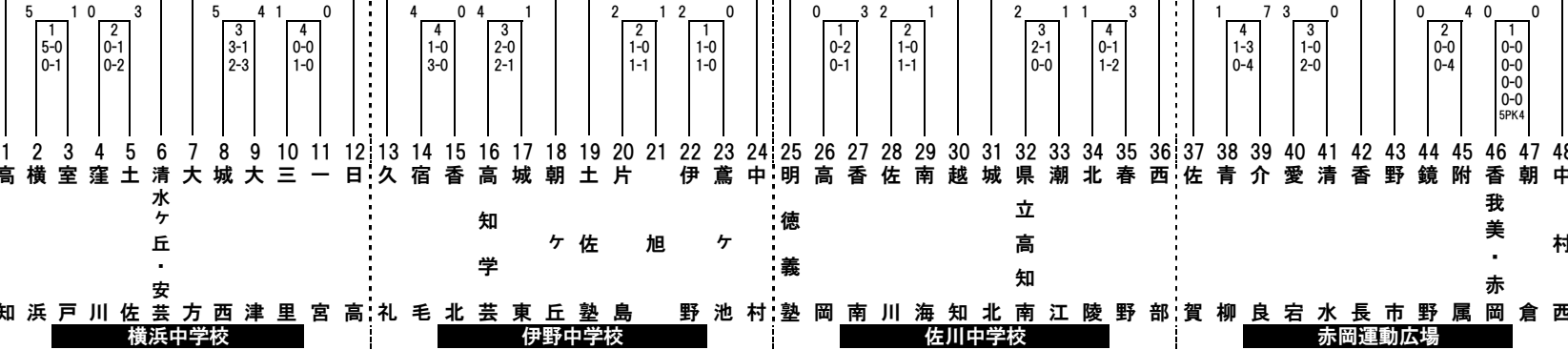

令和元年度 高知県中学サッカー冬季新人大会(組み合わせ)

会場：2020年1月13日(月)・18日(土)・19日(日)
 ポリテクカレッジ高知グラウンド 野市中学校
 赤岡運動広場 市立安芸中学校

2020年1月25日(土)
 ポリテクカレッジ高知グラウンド 赤岡運動広場

2020年1月26日(日) 準決勝・決勝
 吾岡山文化の森サッカー場
 (雨天時:赤岡運動広場)

試合方式：60分ゲーム、PK方式
 : 準決勝・決勝は延長5分・5分、PK方式

【大会優秀選手】
 森 樹・松井 貴大・西内 文哉・湯澤 作(高知中)
 横島 那由多・山島 裕泰・池 禮吾(土佐中)
 谷脇 純翔・中村 亮斗(香長中)
 古座 健太郎・千住 郁太(明德義塾中)
 深木 莉玖(大方中) 川島 廉護(城東中)
 横山 恭也(土佐塾中) 門田 翔平(清水ヶ丘・安芸中)

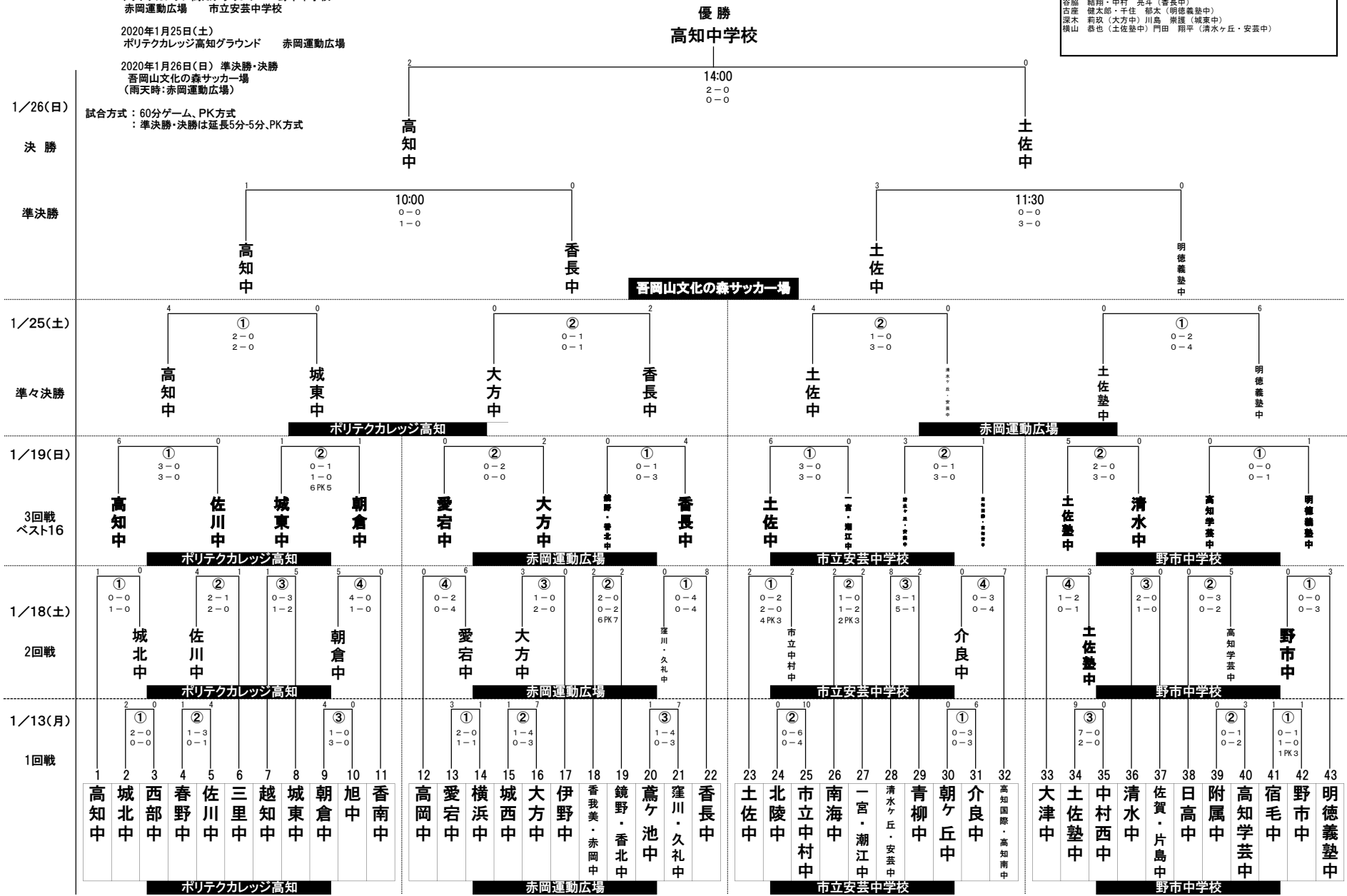

試合開始時間 ①10:00~11:15 ②11:20~12:35 ③12:40~13:55 ④14:00~15:15

※ 天候を考慮して、試合の開始時間を遅らせております。

第74回国民体育大会 第40回四国ブロック大会(サッカー競技)

少年男子

期日:2019年8月9日(金)~11日(日)

場所:東部運動公園 第1・第2サッカー場

8月9日(金)

時間	場所	対戦				
16:00	第1サッカー場	B 徳島	1	(0-0 1-2)	2	香川 C
18:30		A 愛媛	0	(0-0 0-0)	0	高知 D

8月10日(土)

時間	場所	対戦				
16:00	第1サッカー場	B 徳島	1	(1-0 0-0)	0	高知 D
18:30		A 愛媛	0	(0-0 0-0)	0	香川 C

8月11日(日)

時間	場所	対戦				
18:00	第1サッカー場	C 香川	3	(3-0 0-0)	0	高知 D
18:00	第2サッカー場	A 愛媛	2	(2-0 0-2)	2	徳島 B

※組合せの左側のチームを本部席より左側のベンチとする。

	愛媛	徳島	香川	高知	勝	敗	分	勝点	得失点	順位
愛媛		△	△	△	0	0	3	3	0	3
		2-2	0-0	0-0						
徳島	△		×	○	1	1	1	4	0	2
	2-2		1-2	1-0						
香川	△	○		○	2	0	1	7	4	1
	0-0	2-1		3-0						
高知	△	×	×		0	2	1	1	-4	4
	0-0	0-1	0-3							

高知県U-15サッカー地区トレ對抗戦2019

節	月日	kickoff	Cards			会場
第1節	3月3日(日)	9:30	高吾	3 - 0	東部	西南大規模公園 球技場
		10:45	高知市	1 - 1	幡多	
		12:00	東部	1 - 3	高知県U-14	
		13:15	高吾	4 - 4	高知市	
第2節	3月31日(日)	9:30	高知市	5 - 1	東部	春野多目的
		10:45	幡多	4 - 4	高吾	
		12:00	高知市	1 - 1	高知県U-14	
		13:15	幡多	1 - 1	東部	
第3節	7月28日(日)	9:30	高知市	7 - 2	幡多	西南大規模公園
		10:45	高吾	2 - 0	東部	
		12:00	幡多	2 - 6	高知県U-14	
		13:15	高吾	1 - 4	高知市	
第4節	8月25日(日)	9:30	幡多	1 - 4	高吾	春野多目的
		10:45	高知市	4 - 1	東部	
		12:00	高吾	0 - 5	高知県U-14	
		13:15	幡多	4 - 0	東部	

		東部	高知市	高吾	幡多	勝	分	負	勝点	得点	失点	得失点差	順位
東部	前期	△	×	×	△	0	1	5	1	3	19	-16	4
	後期		1 - 5	0 - 3	1 - 1								
高知市	前期	○	△	△	△	4	2	0	14	25	10	15	1
	後期	5 - 1		4 - 4	1 - 1								
高吾	前期	○	△	△	△	3	2	1	11	18	13	5	2
	後期	3 - 0	4 - 4		4 - 4								
幡多	前期	△	△	△	△	1	3	2	6	13	17	-4	3
	後期	1 - 1	1 - 1	4 - 4									

1位: 高知市トレセンは11月23日(土)に西南大規模公園で開催される四国地区トレセン
 対抗戦に出場

第15回U-15四国地区トレセンサッカー大会

11/23(土)
土佐西南大規模公園多目的広場
I 11:00~
II 14:00~

試合終了後閉会式

中予トレセン

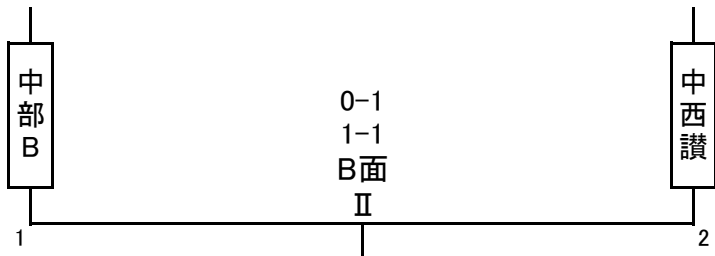
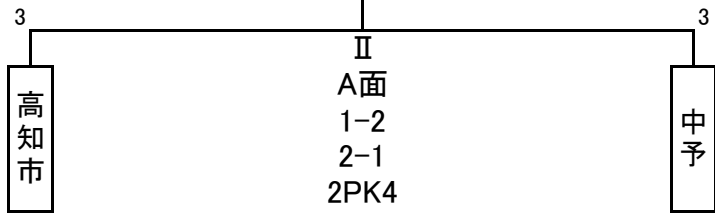

《最終結果》

- 1位：中予トレセン(愛媛)
- 2位：高知市トレセン(高知)
- 3位：中西讃トレセン(香川)
- 4位：中部Bトレセン(徳島)

2020 第11回 四国U-13トレセン対抗戦 試合結果

	徳島			香川			愛媛			高知			勝点	得点	失点	得失点	順位
徳島	<div style="display: flex; justify-content: space-between; align-items: center;"> <div style="border-top: 1px solid black; border-right: 1px solid black; width: 100%; height: 100%;"></div> </div>			2	0-0 2-0	0	1	0-0 1-2	2	0	0-0 0-0	0	4	3	2	1	3
香川				0	0-0 0-2	2	2	0-1 2-0	1	1	1-2 0-4	6	3	3	9	-6	4
愛媛				2	0-0 2-1	1	1	1-0 0-2	2	2	1-0 1-0	0	6	5	3	2	1
高知				0	0-0 0-0	0	6	2-1 4-0	1	0	0-1 0-1	2	4	6	3	3	2

2020 第11回 四国U-14トレセン対抗戦 試合結果

	徳島			香川			愛媛			高知			勝点	得点	失点	得失点	順位
徳島	<div style="display: flex; justify-content: space-between; align-items: center;"> <div style="border-top: 1px solid black; border-right: 1px solid black; width: 100%; height: 100%;"></div> </div>			2	1-1 1-1	2	0	0-2 0-2	4	1	1-2 0-0	2	1	3	8	-5	4
香川				2	1-1 1-1	2	4	3-1 1-1	2	2	0-0 2-0	0	7	8	4	4	1
愛媛				4	2-0 2-0	0	2	1-3 1-1	4	1	0-1 1-0	1	4	7	5	2	2
高知				2	2-1 0-0	1	0	0-0 0-2	2	1	1-0 0-1	1	4	3	4	-1	3

JFA 第25回全日本U-15フットサル選手権大会 高知県大会

【予選リーグ】 9月28日(土)/高知市東部運動場しらさぎドーム

Group A	高知B	佐川B	青柳A	朝倉A	勝ち点	得失点差	順位
高知中B		0 △ 0	3 ○ 1	6 ○ 1	7	7	1
佐川中B	0 △ 0		1 ● 3	4 ○ 0	4	2	2
青柳中A	1 ● 3	3 ○ 1		1 △ 1	4	0	3
朝倉中A	1 ● 6	0 ● 4	1 △ 1		1	-9	4

Group B	高知C	佐賀	明德	高知E	勝ち点	得失点差	順位
高知中C		5 ○ 0	1 ● 7	5 ○ 0	6	4	2
佐賀中	0 ● 5		2 ● 5	2 ○ 1	3	-7	3
明德義塾中	7 ○ 1	5 ○ 2		6 ○ 0	9	15	1
高知中E	0 ● 5	1 ● 2	0 ● 6		0	-12	4

Group C	高知D	朝倉B	佐川A	片島	勝ち点	得失点差	順位
高知中D		4 ○ 1	1 ○ 0	3 ○ 2	9	5	1
朝倉中B	1 ● 4		0 ● 1	0 ● 6	0	-10	4
佐川中A	0 ● 1	1 ○ 0		4 ○ 2	6	2	2
片島中	2 ● 3	6 ○ 0	2 ● 4		3	3	3

Group D	高知	青柳B	リベルラ	アランチャ	勝ち点	得失点差	順位
高知中		9 ○ 0	4 ○ 0	1 ○ 0	9	14	1
青柳中B	0 ● 9		0 ● 8	0 ● 13	0	-30	4
リベルラ	0 ● 4	8 ○ 0		2 ● 3	3	3	3
アランチャ	0 ● 1	13 ○ 0	3 ○ 2		6	13	2

【決勝トーナメント】 9月29日(日)/高知市東部運動場しらさぎドーム

優勝：高知中学校

高知中は11/24に愛媛県で開催の四国大会に出場

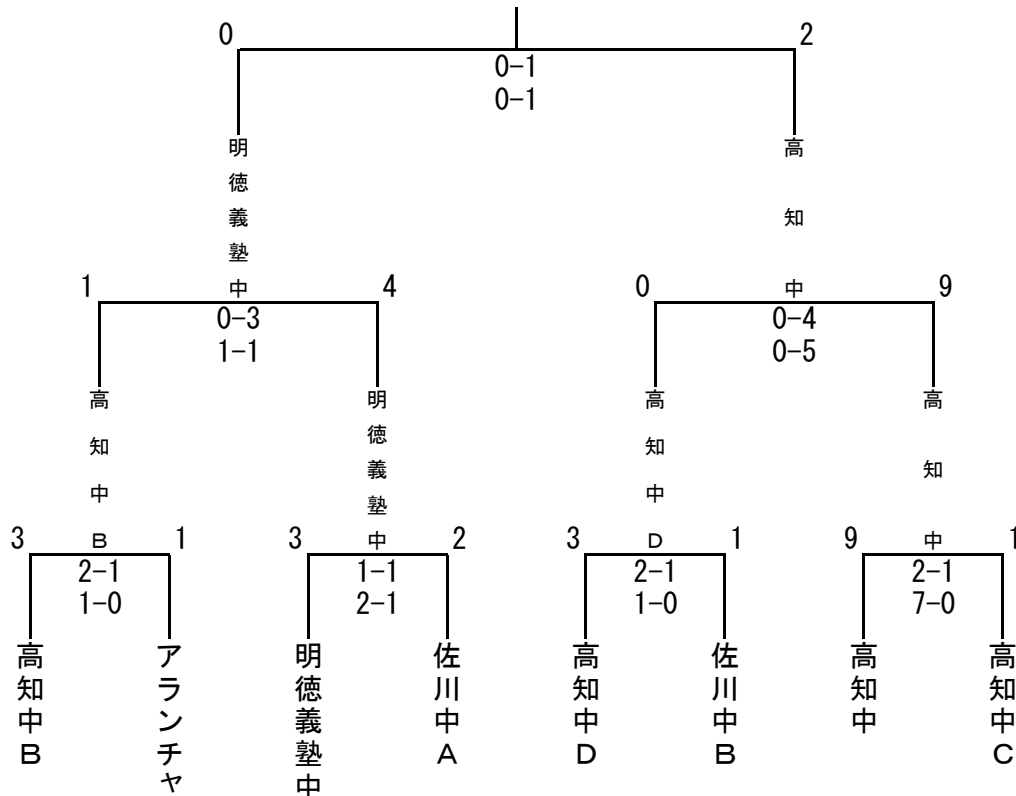

J F A 第25回全日本U-15フットサル選手権大会 四国大会

2019/11/17(日) 於：ツインドーム重信

	M. FC高松JrY.	高知中学校	松山城北FC	鳴門市第一中学校	勝点	得失点差	順位
M. FC 高 松 JrY.		0 ($\begin{matrix} 0 & -2 \\ 0 & -0 \end{matrix} $) 2	0 ($\begin{matrix} 0 & -1 \\ 0 & -6 \end{matrix} $) 7	2 ($\begin{matrix} 2 & -2 \\ 0 & -2 \end{matrix} $) 4	0	-11	4
高 知 中 学 校	2 ($\begin{matrix} 2 & -0 \\ 0 & -0 \end{matrix} $) 0		1 ($\begin{matrix} 0 & -0 \\ 1 & -1 \end{matrix} $) 1	5 ($\begin{matrix} 3 & -1 \\ 2 & -0 \end{matrix} $) 1	7	6	2
松 山 城 北 F C	7 ($\begin{matrix} 1 & -0 \\ 6 & -0 \end{matrix} $) 0	1 ($\begin{matrix} 0 & -0 \\ 1 & -1 \end{matrix} $) 1		4 ($\begin{matrix} 4 & -0 \\ 0 & -1 \end{matrix} $) 1	7	10	1
鳴 門 市 第 一 中 学 校	4 ($\begin{matrix} 2 & -2 \\ 2 & -0 \end{matrix} $) 2	1 ($\begin{matrix} 1 & -3 \\ 0 & -2 \end{matrix} $) 5	1 ($\begin{matrix} 0 & -4 \\ 1 & -0 \end{matrix} $) 4		3	-5	3

1位：松山城北FCと2位：高知中学校は2020年1月11日(土)～13日(月・祝)に三重県で開催のJ F A 第25回全日本U-15フットサル選手権大会に出場。



JFA 第25回全日本U-15フットサル選手権大会

2020/1/11(土)~13(月・祝)

於：三重県営サンアリーナ

【1次ラウンド】

グループA

順位	チーム名	勝点	勝	引	敗	得点	失点	得失点
1	ライツ長岡FC(北信越地域第2代表/新潟県)	7	2	1	0	16	5	+11
2	長崎レインボーSC(九州地域第1代表/長崎県)	7	2	1	0	14	7	+7
3	津ラピドFC(開催地代表/三重県)	3	1	0	2	8	15	-7
4	松山城北FC(四国地域第1代表/愛媛県)	0	0	0	3	7	18	-11

グループB

順位	チーム名	勝点	勝	引	敗	得点	失点	得失点
1	スリーエスジュニアユース(北海道地域第1代表)	9	3	0	0	9	4	+5
2	マルバ茨城fc(関東地域第2代表/茨城県)	4	1	1	1	6	5	+1
3	ラインメール青森FCジュニアユース(東北地域代表/青森県)	3	1	0	2	4	7	-3
4	FCツインズ愛知(東海地域第2代表/愛知県)	1	0	1	2	4	7	-3

グループC

順位	チーム名	勝点	勝	引	敗	得点	失点	得失点
1	シズナンFC(東海地域第1代表/静岡県)	7	2	1	0	12	8	+4
2	長岡JYFC(北信越地域第1代表/新潟県)	7	2	1	0	10	8	+2
3	ASC北海道U-15(北海道地域第2代表)	3	1	0	2	11	12	-1
4	ヴィットーリアスFC(関東地域第1代表/千葉県)	0	0	0	3	7	12	-5

グループD

順位	チーム名	勝点	勝	引	敗	得点	失点	得失点
1	セイザンFC U-15(中国地域代表/山口県)	7	2	1	0	18	9	+9
2	高知中学校(四国地域第2代表/高知県)	7	2	1	0	14	9	+5
3	セットスター和歌山U-15(関西地域代表/和歌山県)	3	1	0	2	15	12	+3
4	ヴィンクラッソ大分ジュニアユース(九州地域第2代表/大分県)	0	0	0	3	7	24	-17

高知中学校 6 ($\begin{matrix} 3 \\ 3 \end{matrix}$ - $\begin{matrix} 0 \\ 2 \end{matrix}$) 2 ヴィンクラッソ大分ジュニアユース
 高知中学校 4 ($\begin{matrix} 2 \\ 2 \end{matrix}$ - $\begin{matrix} 4 \\ 0 \end{matrix}$) 4 セイザンFC U-15
 高知中学校 4 ($\begin{matrix} 0 \\ 4 \end{matrix}$ - $\begin{matrix} 1 \\ 2 \end{matrix}$) 3 セットスター和歌山U-15

【決勝ラウンド】

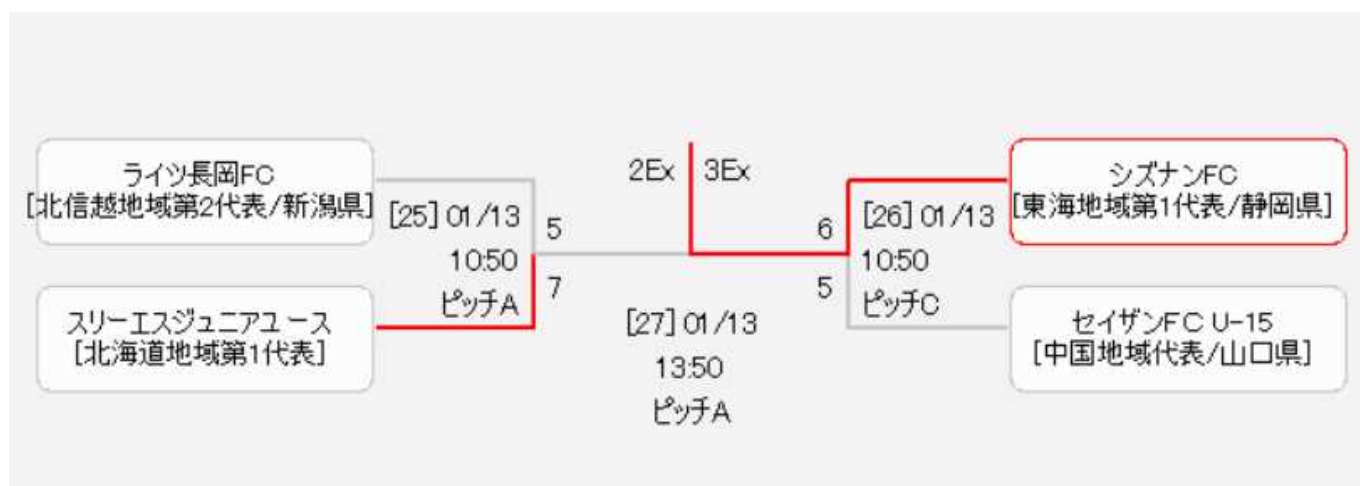

第34回日本クラブユースサッカー選手権(U-15)大会四国大会

最終結果

【グループステージ】5/11~6/23

グループA	Livent	コラソン	DIAMO	愛媛U	勝点	得点	失点	得失点差	順位
FC.Livent		6 ○ 0	1 ○ 0	9 ○ 0	9	16	0	16	1
FCコラソン	0 ● 6		0 ● 8	1 ● 2	0	1	16	-15	4
FC DIAMO	0 ● 1	8 ○ 0		10 ○ 2	6	18	3	15	2
愛媛ユナイテッドFC U-15	0 ● 9	2 ○ 1	2 ● 10		3	4	20	-16	3

グループB	ALBA	Centrale	Liberal	帝人	勝点	得点	失点	得失点差	順位
ALBA FC高知		1 △ 1	1 ● 4	0 ● 1	1	2	6	-4	3
F.C.Centrale	1 △ 1		1 ● 6	0 ● 2	1	2	9	-7	4
Liberal Esporte Club de Junior	4 ○ 1	6 ○ 1		2 ○ 0	9	12	2	10	1
帝人サッカースクール	1 ○ 0	2 ○ 0	0 ● 2		6	3	2	1	2

グループC	Arancio	アスルクラロ	リフォルマ	高知U	勝点	得点	失点	得失点差	順位
Arancio Giocare U-15		0 ● 7	0 ● 5	0 ● 4	0	0	16	-16	4
FCアスルクラロ高知	7 ○ 0		2 △ 2	1 △ 1	5	10	3	7	1
FCリフォルマ	5 ○ 0	2 △ 2		2 △ 2	5	9	4	5	2
高知ユナイテッドSC JY	4 ○ 0	1 △ 1	2 △ 2		5	7	3	4	3

グループD	M.FC	アークレスト	シーガル	ポラリス	三観	勝点	得点	失点	得失点差	順位
M.FC高松Jr.		0 ● 1	0 ● 7	1 ● 4	1 ● 2	0	2	14	-12	5
アークレスSC	1 ○ 0		0 ● 5	1 △ 1	0 ● 1	4	2	7	-5	4
シーガルFCジュニアユース	7 ○ 0	5 ○ 0		2 ● 3	3 ○ 0	9	17	3	14	2
横浜ポラリスFC	4 ○ 1	1 △ 1	3 ○ 2		4 ○ 0	10	12	4	8	1
三観JYFC estrela	2 ○ 1	1 ○ 0	0 ● 3	0 ● 4		6	3	8	-5	3

【ノックアウトステージ】6/30~7/13

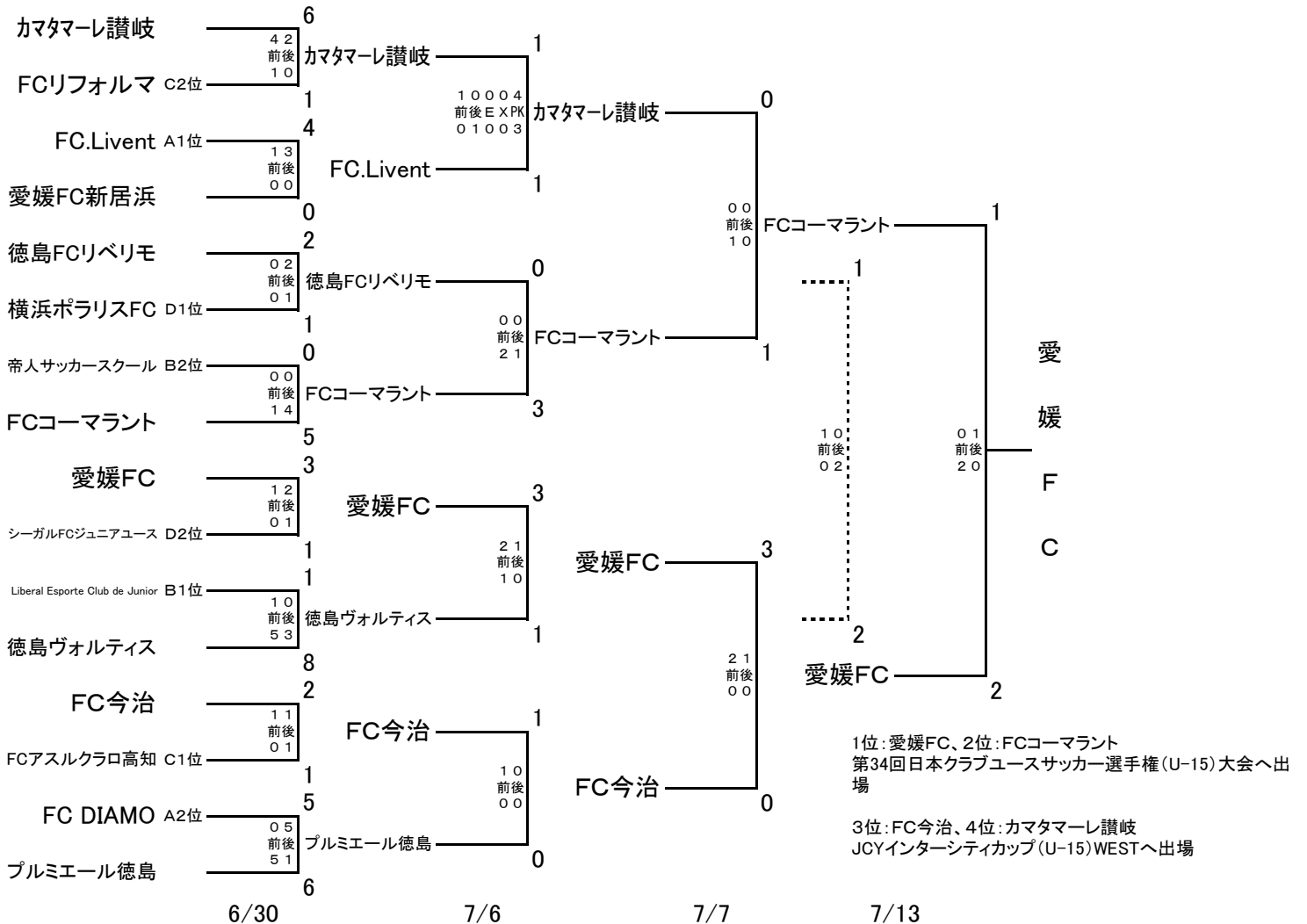

第22回四国クラブユースサッカー新人大会(U-15)

《最終順位》

1位:愛媛FC U-15	7位:徳島ヴォルティスJY	13位:カマタマーレ讃岐U-15	19位:アークレスSC
2位:FC今治U-15	8位:FCアスクラロ高知	14位:F.C.コマラント	20位:F.C.Centrale
3位:FCディアモ	9位:帝人サッカースクール	15位:横浜ポラリスFC	21位:FCコラソン
4位:FCリフォルマ	10位:FC.Livent	16位:徳島FCリベリモ	22位:Arancio Giocare U-15
5位:高知ユナイテッドSC JY	11位:愛媛FC U-15 新居浜	17位:三観JYFC estrela	
6位:プルミエール徳島SC	12位:ALBA FC 高知	18位:シーガルFC JY	

【グループステージ】2020/2/8・9

グループA	愛媛FC	帝人	ポラリス	勝点	得失点差	順位
愛媛FC U-15		△ 1 - 1	○ 3 - 0	4	3	1
帝人サッカースクール	△ 1 - 1		△ 3 - 3	2	0	2
横浜ポラリスFC	● 0 - 3	△ 3 - 3		1	-3	3

グループB	コマラント	ディアモ	アスクラロ	勝点	得失点差	順位
F.C.コマラント		● 0 - 3	● 1 - 4	0	-6	3
FCディアモ	○ 3 - 0		○ 2 - 0	6	5	1
FCアスクラロ高知	○ 4 - 1	● 0 - 2		3	1	2

グループC	今治	シーガル	愛媛FC新居浜	アークレス	勝点	得失点差	順位
FC今治 U-15		○ 2 - 0	○ 4 - 1	○ 4 - 1	9	8	1
シーガルFCジュニアユース	● 0 - 2		● 0 - 3	○ 3 - 2	3	-4	3
愛媛FC U-15 新居浜	● 1 - 4	○ 3 - 0		○ 2 - 0	6	2	2
アークレスSC	● 1 - 4	● 2 - 3	● 0 - 2		0	-6	4

グループD	カマタマーレ	リフォルマ	アルバ	アランチャ	勝点	得失点差	順位
カマタマーレ讃岐U-15		● 1 - 2	● 0 - 1	○ 4 - 1	3	1	3
FCリフォルマ	○ 2 - 1		○ 2 - 0	○ 6 - 1	9	8	1
ALBA FC 高知	○ 1 - 0	● 0 - 2		○ 5 - 0	6	4	2
Arancio Giocare U-15	● 1 - 4	● 1 - 6	● 0 - 5		0	-13	4

グループE	Livent	リベリモ	高知ユナイテッド	チェントラーレ	勝点	得失点差	順位
FC.Livent		△ 0 - 0	● 0 - 2	○ 4 - 0	4	2	2
徳島FCリベリモ	△ 0 - 0		● 0 - 1	○ 3 - 0	4	2	3
高知ユナイテッドSCジュニアユース	○ 2 - 0	○ 1 - 0		○ 5 - 0	9	8	1
F.C.Centrale	● 0 - 4	● 0 - 3	● 0 - 5		0	-12	4

※2・3位は得点による

グループF	ヴォルティス	プルミエール	エストレラ	コラソン	勝点	得失点差	順位
徳島ヴォルティス ジュニアユース		△ 0 - 0	○ 4 - 0	○ 3 - 0	7	7	2
プルミエール徳島SC	△ 0 - 0		○ 7 - 0	○ 1 - 0	7	8	1
三観JYFC estrela	● 0 - 4	● 0 - 7		○ 7 - 0	3	-4	3
FCコラソン	● 0 - 3	● 0 - 1	● 0 - 7		0	-11	4

【ノックアウトステージ】 2020/2/15・16

◆ノックアウトステージ（1位）：宿毛市総合運動公園陸上競技場

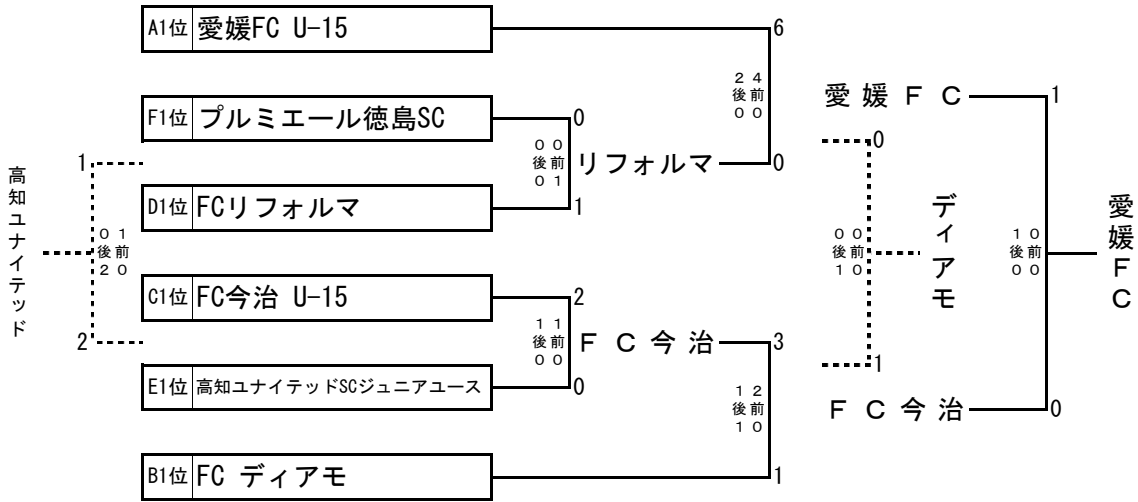

◆ノックアウトステージ（2位）：宿毛市総合運動公園防災公園

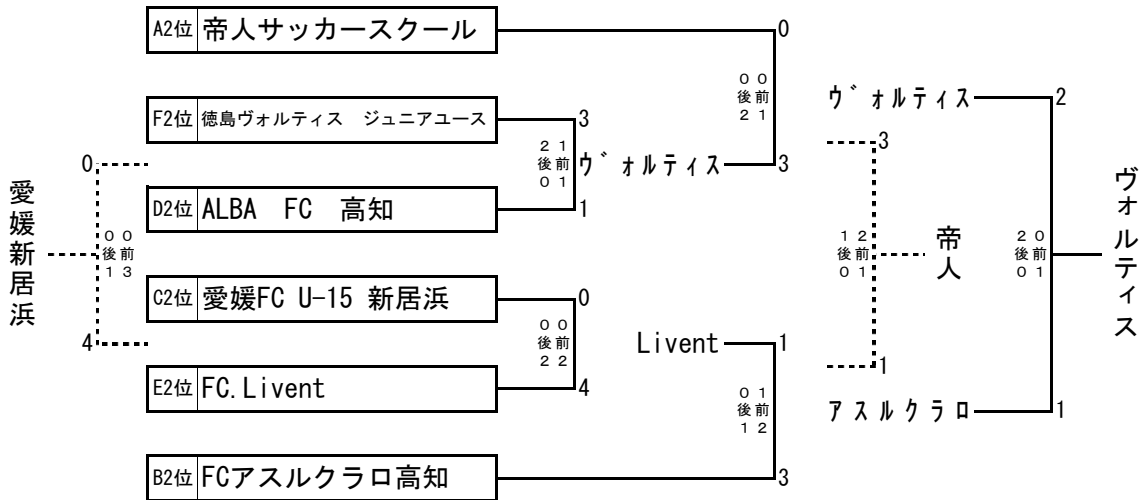

◆ノックアウトステージ（3位）：土佐西南大規模公園多目的運動広場A

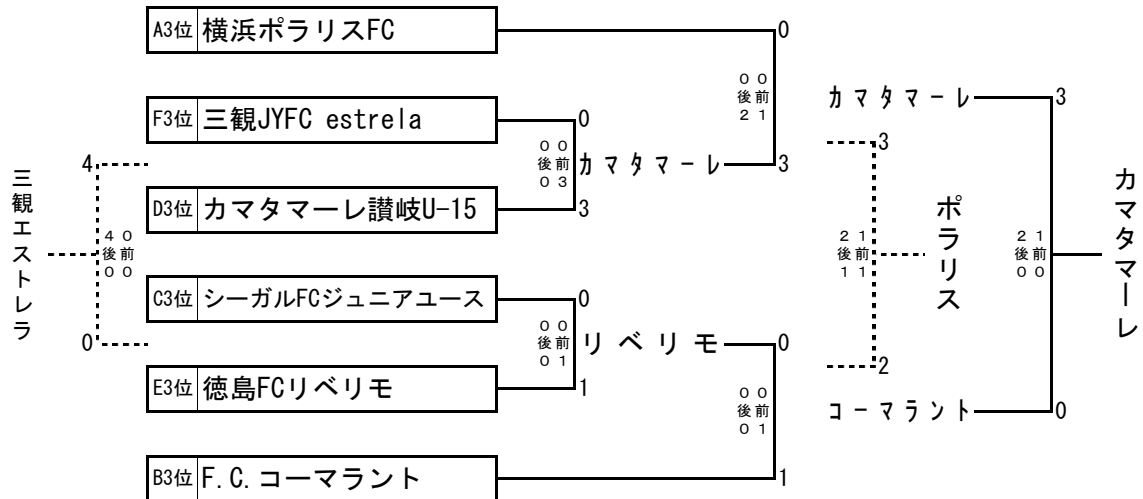

◆ノックアウトステージ（4位）：土佐西南大規模公園多目的運動広場B

