

2024（令和6）年度

高知県 U-15 試合結果



(一社)高知県サッカー協会イメージキャラクター ケリーくん

一般社団法人 高知県サッカー協会

第三種委員会

高円宮杯JFA U-15サッカーリーグ2024四国クローバーリーグ

最終結果

		コーマラント	カマタマーレ	シーガル	丸亀FC	徳島V	ブルミエール	高知中	愛媛FC	FC今治	リベント	勝	分	負	勝点	得点	失点	得失点差	順位
F.C.コーマラント (香川)	前期	●	●	○	○	○	○	○	●	●	○	10	0	8	30	50	28	22	5
	後期		●	○	○	●	●	●	○	○									
カマタマーレ讃岐U-15 (香川)	前期	○	●	○	○	●	○	○	●	△	○	14	1	3	43	59	24	35	2
	後期	○		○	○	○	○	●	○	○									
シーガルF.C. (香川)	前期	●	●	●	○	△	●	●	△	●	●	4	2	12	14	31	50	-19	9
	後期	●	●		○	●	○	●	●	●									
丸亀FC (香川)	前期	●	●	●	●	●	●	●	●	●	●	0	0	18	0	8	115	-107	10
	後期	●	●	●		●	●	●	●	●									
徳島ヴォルティスJY (徳島)	前期	●	○	△	○	●	△	○	○	●	○	9	5	4	32	49	34	15	3
	後期	○	●	○	○		△	△	○	△	●								
ブルミエール徳島サッカークラブ (徳島)	前期	●	●	○	○	△	●	△	○	○	○	9	3	6	30	54	29	25	4
	後期	○	●	●	○	△		○	●	●	○								
高知中学校 (高知)	前期	●	●	○	○	●	△	●	●	○	●	5	3	10	18	35	61	-26	8
	後期	○	●	●	○	△	●		●	△									
愛媛FC U-15 (愛媛)	前期	○	○	△	○	●	●	○	●	○	○	14	1	3	43	72	31	41	1
	後期	○	○	○	○	●	○	○		○									
FC今治ユース (愛媛)	前期	○	△	○	○	○	●	●	●	●	○	9	2	7	29	46	27	19	6
	後期	●	●	○	○	△	○	○	●										
FC.Livent (愛媛)	前期	●	●	○	○	●	●	○	●	●	●	7	1	10	22	41	46	-5	7
	後期	●	●	○	○	○	●	△	●										

1位、2位は高円宮杯JFA第36回全日本U-15サッカー選手権大会に出場。

3位～6位のチームは高円宮杯JFA第36回全日本U-15サッカー選手権大会四国地域予選に出場。

高円宮杯 JFA U15サッカーリーグ 2024年度四国クローバーリーグ参入戦

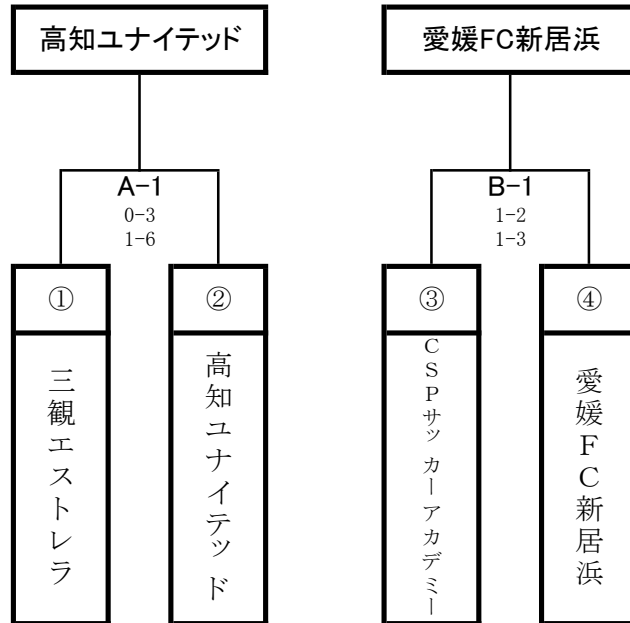

※不参加チーム(県)が出た場合は、不戦勝の昇格

A-1、B-1、香川県開催
(宝山湖公園サッカー場[天然])

試合時間	11月30日(土)	参入戦	11:00	香川	A-1
			13:30	香川	B-1

高円宮杯JFA U-15サッカーリーグ2024高知県リーグ1部【星取表】

最終結果

	ユナイテッド	ソレアーダ	土佐	明德義塾	ポラリス	アランチャ	コラソン	ALBA	高知B	勝	分	負	勝点	得点	失点	得失点差	試合数	残試合	順位
高知ユナイテッドSC JY		2 ○ 0	3 ○ 1	11 ○ 1	1 △ 1	3 ○ 2	10 ○ 3	1 ○ 0	5 ○ 0	13	3	0	42	75	14	61	16	0	1
		2 △ 2	6 ○ 0	2 ○ 1	4 ○ 0	5 ○ 0	14 ○ 0	3 ○ 0	3 △ 3										
FCソレアーダ高知	0 ● 2		1 ○ 0	3 ○ 0	2 ○ 1	4 ○ 2	4 ○ 0	7 ○ 1	7 ○ 1	13	2	1	41	56	16	40	16	0	2
	2 △ 2		4 ○ 2	5 ○ 0	2 △ 2	1 ○ 0	6 ○ 1	2 ○ 1	6 ○ 1										
土佐中学校	1 ● 3	0 ● 1		1 ● 6	1 △ 1	4 ○ 0	1 ● 2	0 ● 1	1 △ 1	2	4	10	10	25	53	-28	16	0	9
	0 ● 6	2 ● 4		1 ● 4	2 ● 6	4 △ 4	1 △ 1	2 ● 10	4 ○ 3										
明德義塾中学校	1 ● 11	0 ● 3	6 ○ 1		0 ● 2	7 ○ 4	7 ○ 2	3 ● 4	5 ○ 3	8	1	7	25	54	49	5	16	0	4
	1 ● 2	0 ● 5	4 ○ 1		0 ● 6	6 ○ 0	3 ○ 1	8 ○ 1	3 △ 3										
横浜ポラリスFC	1 △ 1	1 ● 2	1 △ 1	2 ○ 0		4 ○ 2	3 ○ 0	3 ○ 2	4 ○ 3	11	3	2	36	47	23	24	16	0	3
	0 ● 4	2 △ 2	6 ○ 2	6 ○ 0		3 ○ 1	5 ○ 0	3 ○ 2	3 ○ 1										
Arancio GiocareU-15	2 ● 3	2 ● 4	0 ● 4	4 ● 7	2 ● 4		5 ○ 1	2 △ 2	2 △ 2	3	3	10	12	31	51	-20	16	0	6
	0 ● 5	0 ● 1	4 △ 4	0 ● 6	1 ● 3		3 ○ 1	2 ○ 1	2 ● 3										
FCコラソン	3 ● 10	0 ● 4	2 ○ 1	2 ● 7	0 ● 3	1 ● 5		2 △ 2	1 ● 6	3	2	11	11	26	76	-50	16	0	7
	0 ● 14	1 ● 6	1 △ 1	1 ● 3	0 ● 5	1 ● 3		6 ○ 2	5 ○ 4										
FC ALBA	0 ● 1	1 ● 7	1 ○ 0	4 ○ 3	2 ● 3	2 △ 2	2 △ 2		4 ○ 0	5	2	9	17	38	48	-10	16	0	5
	0 ● 3	1 ● 2	10 ○ 2	1 ● 8	2 ● 3	1 ● 2	2 ● 6		5 ○ 4										
高知中学校B	0 ● 5	1 ● 7	1 △ 1	3 ● 5	3 ● 4	2 △ 2	6 ○ 1	0 ● 4		2	4	10	10	38	60	-22	16	0	8
	3 △ 3	1 ● 6	3 ● 4	3 △ 3	1 ● 3	3 ○ 2	4 ● 5	4 ● 5											

高円宮杯JFA U-15サッカーリーグ2024高知県リーグ2部【星取表】

最終結果

	ユナイテッドB	香長	窪川	ポラリスB	南海	ALBA・B	土佐塾	アランチャB	伊野	勝	分	負	勝点	得点	失点	得失点差	試合数	残試合	順位
高知ユナイテッドSC JY・B		4 ○ 2	4 ○ 0	3 ○ 1	7 ○ 0	2 ○ 0	5 ○ 0	7 ○ 1	2 ○ 0	16	0	0	48	62	8	54	16	0	1
		3 ○ 0	4 ○ 1	2 ○ 1	2 ○ 1	2 ○ 0	5 ○ 0	7 ○ 0	3 ○ 1										
香長中学校	2 ● 4		1 ● 6	1 △ 1	1 ● 2	0 ● 1	0 ● 1	3 ○ 2	3 △ 3	2	3	11	9	15	38	-23	16	0	8
	0 ● 3		0 ● 2	2 ○ 1	1 △ 1	0 ● 3	0 ● 3	1 ● 3	0 ● 2										
窪川中学校	0 ● 4	6 ○ 1		1 ○ 0	3 ○ 0	1 ● 2	6 ○ 0	3 ● 4	0 ● 2	10	0	6	30	44	22	22	16	0	2
	1 ● 4	2 ○ 0		2 ○ 1	6 ○ 0	3 ○ 1	5 ○ 0	4 ○ 0	1 ● 3										
横浜ポラリスFC・B	1 ● 3	1 △ 1	0 ● 1		2 ○ 0	1 △ 1	2 ○ 0	4 ○ 1	2 ○ 1	5	5	6	20	24	22	2	16	0	6
	1 ● 2	1 ● 2	1 ● 2		2 ● 3	1 △ 1	1 △ 1	3 ○ 2	1 △ 1										
南海中学校	0 ● 7	2 ○ 1	0 ● 3	0 ● 2		1 ○ 0	1 ○ 0	4 ○ 0	2 △ 2	7	4	5	25	22	29	-7	16	0	4
	1 ● 2	1 △ 1	0 ● 6	3 ○ 2		1 △ 1	1 △ 1	2 ○ 1	3 ○ 0										
FC ALBA・B	0 ● 2	1 ○ 0	2 ○ 1	1 △ 1	0 ● 1		1 ○ 0	3 ○ 2	0 ● 4	6	4	6	22	15	19	-4	16	0	5
	0 ● 2	3 ○ 0	1 ● 3	1 △ 1	1 △ 1		1 ○ 0	0 △ 0	0 ● 1										
土佐塾中学校	0 ● 5	1 ○ 0	0 ● 6	0 ● 2	0 ● 1	0 ● 1		1 ● 4	1 ● 2	2	3	11	9	10	37	-27	16	0	9
	0 ● 5	3 ○ 0	0 ● 5	1 △ 1	1 △ 1	0 ● 1		1 ● 2	1 △ 1										
Arancio GiocareU-15・B	1 ● 7	2 ● 3	4 ○ 3	1 ● 4	0 ● 4	2 ● 3	4 ○ 1		1 ● 2	5	1	10	16	25	46	-21	16	0	7
	0 ● 7	3 ○ 1	0 ● 4	2 ● 3	1 ● 2	0 △ 0	2 ○ 1		2 ○ 1										
伊野中学校	0 ● 2	3 △ 3	2 ○ 0	1 ● 2	2 △ 2	4 ○ 0	2 ○ 1	2 ○ 1		7	4	5	25	26	22	4	16	0	3
	1 ● 3	2 ○ 0	3 ○ 1	1 △ 1	0 ● 3	1 ○ 0	1 △ 1	1 ● 2											

高円宮杯 JFA U-15 サッカーリーグ 2024 高知県リーグ 3部

■Aブロック

	Aventosa	コラソンB	安芸・室戸	介良・大津・青柳	香北・鏡野B	香長B	香南・北陵・鶯ヶ池	香我美・赤岡	勝	分	負	勝点	得点	失点	得失点差	試合数	残試合	順位
Aventosa FC		0 ● 4	2 ● 5	11 ○ 0	3 ○ 0	3 ○ 0	3 ○ 2	5 ○ 0	5	0	2	15	27	11	16	7	0	3
FCコラソンB	4 ○ 0		0 ● 3	3 ○ 0	13 ○ 0	9 ○ 0	0 △ 0	2 ○ 1	5	1	1	16	31	4	27	7	0	2
安芸・室戸中学校	5 ○ 2	3 ○ 0		7 ○ 0	7 ○ 0	3 ○ 0	3 ○ 0	6 ○ 1	7	0	0	21	34	3	31	7	0	1
介良・大津・青柳中学校	0 ● 11	0 ● 3	0 ● 7		11 ○ 0	1 ○ 0	0 ● 9	1 △ 1	2	1	4	7	13	31	-18	7	0	6
香北・鏡野中学校B	0 ● 3	0 ● 13	0 ● 7	0 ● 11		0 ● 6	0 ● 10	1 ● 7	0	0	7	0	1	57	-56	7	0	8
香長中学校B	0 ● 3	0 ● 9	0 ● 3	0 ● 1	6 ○ 0		0 ● 5	0 ● 1	1	0	6	3	6	22	-16	7	0	7
香南・北陵・鶯ヶ池中学校	2 ● 3	0 △ 0	0 ● 3	9 ○ 0	10 ○ 0	5 ○ 0		6 ○ 1	4	1	2	13	32	7	25	7	0	4
香我美・赤岡中学校	0 ● 5	1 ● 2	1 ● 6	1 △ 1	7 ○ 1	1 ○ 0	1 ● 6		2	1	4	7	12	21	-9	7	0	5

■Bブロック

	春野	一宮	横浜	愛宕	朝倉・城西	西部	附属	香北・鏡野A	勝	分	負	勝点	得点	失点	得失点差	試合数	残試合	順位
春野中学校		1 ● 3	2 ○ 0	1 ● 4	7 ○ 0	1 ● 2	2 ● 12	0 ● 4	2	0	5	6	14	25	-11	7	0	7
一宮中学校	3 ○ 1		6 ○ 0	3 △ 3	2 ○ 1	0 ● 3	2 ● 3	0 ● 1	3	1	3	10	16	12	4	7	0	4
横浜中学校	0 ● 2	0 ● 6		1 ● 7	0 ● 5	2 ● 4	1 ● 10	0 ● 1	0	0	7	0	4	35	-31	7	0	8
愛宕中学校	4 ○ 1	3 △ 3	7 ○ 1		1 △ 1	3 ● 4	2 ○ 0	4 ○ 0	4	2	1	14	24	10	14	7	0	3
朝倉・城西中学校	0 ● 7	1 ● 2	5 ○ 0	1 △ 1		2 ● 3	3 ● 9	3 ○ 0	2	1	4	7	15	22	-7	7	0	6
西部中学校	2 ○ 1	3 ○ 0	4 ○ 2	4 ○ 3	3 ○ 2		4 ○ 1	5 ○ 0	7	0	0	21	25	9	16	7	0	1
附属中学校	12 ○ 2	3 ○ 2	10 ○ 1	0 ● 2	9 ○ 3	1 ● 4		1 ○ 0	5	0	2	15	36	14	22	7	0	2
香北・鏡野中学校A	4 ○ 0	1 ○ 0	1 ○ 0	0 ● 4	0 ● 3	0 ● 5	0 ● 1		3	0	4	9	6	13	-7	7	0	5

■Cブロック

	三里	高知学芸	旭・城北	城東	潮江	高知国際	土佐B	ソレアーダB	高岡・伊野	勝	分	負	勝点	得点	失点	得失点差	試合数	残試合	順位
三里中学校		0 ● 4	0 ● 3	0 ● 1	2 ● 4	1 ○ 0	1 △ 1	1 ● 5	0 ● 4	1	1	6	4	5	22	-17	8	0	9
高知学芸中学校	4 ○ 0		3 ○ 0	3 ○ 2	5 ○ 1	1 △ 1	2 ○ 0	1 ● 2	3 ○ 0	6	1	1	19	22	6	16	8	0	2
旭・城北中学校	3 ○ 0	0 ● 3		2 ○ 0	1 ● 2	1 ○ 0	1 ○ 0	0 ● 3	2 ○ 0	5	0	3	15	10	8	2	8	0	4
城東中学校	1 ○ 0	2 ● 3	0 ● 2		1 ○ 0	0 ● 5	2 ○ 0	1 ● 3	3 ○ 1	4	0	4	12	10	14	-4	8	0	5
潮江中学校	4 ○ 2	1 ● 5	2 ○ 1	0 ● 1		4 ○ 1	2 ○ 1	1 ● 3	12 ○ 0	5	0	3	15	26	14	12	8	0	3
高知国際中学校	0 ● 1	1 △ 1	0 ● 1	5 ○ 0	1 ● 4		4 ○ 0	2 ● 3	1 ○ 0	3	1	4	10	14	10	4	8	0	6
土佐中学校B	1 △ 1	0 ● 2	0 ● 1	0 ● 2	1 ● 2	0 ● 4		0 △ 0	2 ○ 1	1	2	5	5	4	13	-9	8	0	7
FCソレアーダ高知B	5 ○ 1	2 ○ 1	3 ○ 0	3 ○ 1	3 ○ 1	3 ○ 2	0 △ 0		1 △ 1	6	2	0	20	20	7	13	8	0	1
高岡・伊野中学校	4 ○ 0	0 ● 3	0 ● 2	1 ● 3	0 ● 12	0 ● 1	1 ● 2	1 △ 1		1	1	6	4	7	24	-17	8	0	8

■Dブロック

	中村西・県中村	宿毛	中村	大方・佐賀	久礼	リベラリスタ	佐川・越知	朝ヶ丘・日高	勝	分	負	勝点	得点	失点	得失点差	試合数	残試合	順位
中村西・県立中村中学校		1 ● 6	1 ● 3	1 ● 3	1 △ 1	1 ● 2	1 ● 2	3 ○ 1	1	1	5	4	9	18	-9	7	0	7
宿毛中学校	6 ○ 1		0 ● 4	1 ○ 0	2 ● 4	2 ○ 0	4 ○ 0	3 ○ 0	5	0	2	15	18	9	9	7	0	2
中村中学校	3 ○ 1	4 ○ 0		1 ○ 0	7 ○ 0	6 ○ 1	0 △ 0	3 △ 3	5	2	0	17	24	5	19	7	0	1
大方・佐賀中学校	3 ○ 1	0 ● 1	0 ● 1		1 ○ 0	1 ○ 0	1 ○ 0	3 ○ 1	5	0	2	15	9	4	5	7	0	3
久礼中学校	1 △ 1	4 ○ 2	0 ● 7	0 ● 1		0 ● 4	0 ● 4	1 ● 5	1	1	5	4	6	24	-18	7	0	8
リベラリスタ.S.A	2 ○ 1	0 ● 2	1 ● 6	0 ● 1	4 ○ 0		0 △ 0	1 ● 2	2	1	4	7	8	12	-4	7	0	6
佐川・越知中学校	2 ○ 1	0 ● 4	0 △ 0	0 ● 1	4 ○ 0	0 △ 0		3 ○ 1	3	2	2	11	9	7	2	7	0	4
朝ヶ丘・日高中学校	1 ● 3	0 ● 3	3 △ 3	1 ● 3	5 ○ 1	2 ○ 1	1 ● 3		2	1	4	7	13	17	-4	7	0	5

■ 3部順位決定戦

11月23日

安芸・室戸中学校 0 - 2 FCソレアーダ高知B

中村中学校 2 - 0 西部中学校

11月24日

室戸・安芸中学校 5 - 1 西部中学校

FCソレアーダ高知B、中村中学校、室戸・安芸中学校の3チームは2部リーグ昇格

高円宮杯 JFA 第36回全日本U-15サッカー選手権大会 四国予選トーナメント

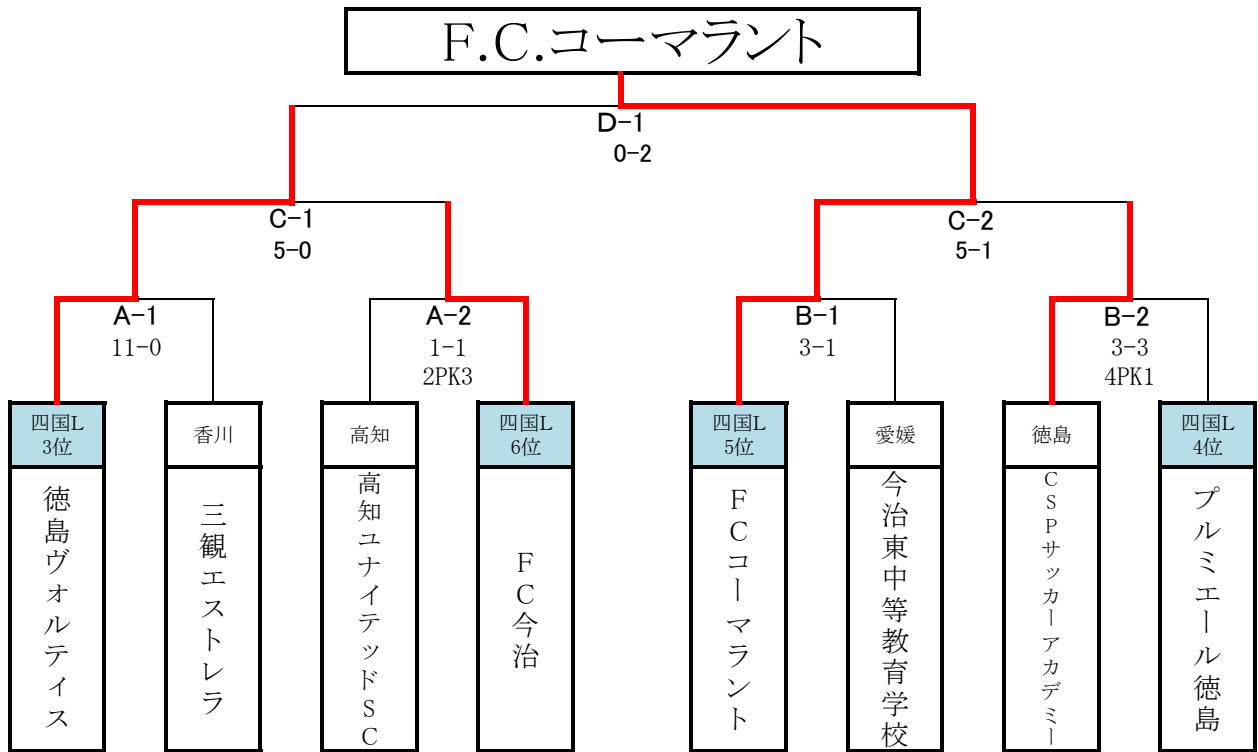

Aは、徳島県開催（徳島スポーツヴィレッジ【天然】）
 Bは、高知県開催（春野総合運動公園球技場【天然】）
 Cは、愛媛県開催（しおさい公園球技場【人工】）
 Dは、愛媛県開催（北条スポーツセンター球技場【人工】）

試合時間	11月9日(土)	1回戦	11:00	〈徳島〉	A-1
			13:30		A-2
		準決勝	10:00	〈高知〉	B-1
			12:30		B-2
	11月10日(日)	決勝	11:00	〈愛媛〉	C-1
			14:00		C-2
予備日	11月16日(土)	決勝	11:00	〈愛媛〉	D-1
	11月17日(日)				

四国 U-13リーグ サザンクロス 2024 星取表

最終結果

	FC今治	徳島ヴォルティス	丸亀FC	カマタマール讃岐	F.C.コマラント	今治東中学校	シーガルFC	高知ユナイテッド	FCディアモ	ソレアダ高知	上: 前期成績					下: 後期成績					年間成績				
											勝点	得点	失点	得失点差	順位	勝点	得点	失点	得失点差	順位	勝点	得点	失点	得失点差	順位
											勝	得	失	差	位	勝	得	失	差	位	勝	得	失	差	位
FC今治	△	○	●	●	●	○	○	●	○	○	15	24	16	+ 8	6	25	36	42	- 6	6					
徳島ヴォルティス	○	△	○	○	○	○	○	△	○	○	22	53	9	+ 44	2	43	90	20	+ 70	2					
丸亀FC	○	○	△	○	○	○	○	○	○	○	15	22	10	+ 12	5	30	42	26	+ 16	5					
カマタマール讃岐	○	○	○	△	○	○	○	○	○	○	24	46	6	+ 40	1	51	101	12	+ 89	1					
F.C.コマラント	○	○	○	○	△	○	○	○	○	○	18	24	13	+ 11	4	36	51	29	+ 22	4					
今治東中学校	○	○	○	○	○	△	○	○	○	○	3	6	49	- 43	9	12	19	90	- 71	9					
シーガルFC	○	○	○	○	○	○	△	○	○	○	10	16	26	- 10	7	17	26	55	- 29	7					
高知ユナイテッド	○	○	○	○	○	○	○	△	○	○	20	36	10	+ 26	3	38	64	22	+ 42	3					
FCディアモ	○	○	○	○	○	○	○	○	△	○	1	5	43	- 38	10	1	9	68	- 59	10					
ソレアダ高知	○	○	○	○	○	○	○	○	○	△	4	8	58	- 50	8	13	13	87	- 74	8					

四国U-13リーグサザンクロス2024参入戦

○ 2月23日(日) 会場：北条スポーツセンター(天然)

14:00 CSPサッカーアカデミー vs Aventosa FC
(徳島) (高知)

○ 3月1日(土) 会場：リスポ宇多津

14:00 Aventosa FC vs besfort jr.Youth
(高知) (香川)

○ 3月2日(日) 会場：リスポ宇多津

14:00 besfort jr.Youth vs CSPサッカーアカデミー
(香川) (徳島)

試合結果

	CSP	Aventosa	besfort	勝点	得点	失点	得失点	順位
CSP		3 $\begin{pmatrix} 2 & -1 \\ 1 & -0 \end{pmatrix}$ 1	1 $\begin{pmatrix} 1 & -2 \\ 0 & -1 \end{pmatrix}$ 3	3	4	4	0	2
Aventosa	1 $\begin{pmatrix} 1 & -2 \\ 0 & -1 \end{pmatrix}$ 3		0 $\begin{pmatrix} 0 & -1 \\ 0 & -1 \end{pmatrix}$ 2	0	1	5	-4	3
besfort	3 $\begin{pmatrix} 2 & -1 \\ 1 & -0 \end{pmatrix}$ 1	2 $\begin{pmatrix} 1 & -0 \\ 1 & -0 \end{pmatrix}$ 0		6	5	1	4	1

高知県 U-13 サッカーリーグ 2024

■Aブロック

	アランチャ	ポラリス	アヴェントッサ	高知中	愛宕中	勝	分	負	勝点	得点	失点	得失点差	試合数	残試合	順位
Arancio GiocareU-15		1 △ 1	1 ● 3	1 ● 2	7 ○ 0	2	3	3	9	16	10	6	8	0	4
		1 ● 3	0 △ 0	1 △ 1	4 ○ 0										
横浜ポラリスFC		1 △ 1		3 ○ 1	1 △ 1	5	2	1	17	26	6	20	8	0	1
		3 ○ 1		0 ● 1	6 ○ 1										
AventosaFC		3 ○ 1	1 ● 3		0 ● 2	5	1	2	16	13	7	6	8	0	2
		0 △ 0	1 ○ 0		1 ○ 0										
高知中学校		2 ○ 1	1 △ 1	2 ○ 0		4	2	2	14	16	11	5	8	0	3
		1 △ 1	1 ● 6	0 ● 1											
愛宕中学校		0 ● 7	0 ● 2	0 ● 4	1 ● 2	0	0	8	0	2	39	-37	8	0	5
		0 ● 4	0 ● 10	1 ● 3	0 ● 7										

■Bブロック

	コラソン	ALBA	リベラリスタ	土佐中	高知学芸中	香長中	西部中	一宮中	朝倉・城西中	勝	分	負	勝点	得点	失点	得失点差	試合数	残試合	順位
FCコラソン		0 ● 1	0 ● 2	1 △ 1	5 ○ 0	3 △ 3	4 ○ 0	2 ○ 0	3 ○ 0	4	2	2	14	18	7	11	8	0	4
FC ALBA	1 ○ 0		3 ○ 1	1 ○ 0	1 ● 2	0 △ 0	6 ○ 0	9 ○ 1	6 ○ 0	6	1	1	19	27	4	23	8	0	1
リベラリスタ.S.A	2 ○ 0	1 ● 3		6 ○ 1	1 ○ 0	6 ○ 1	0 ● 3	3 ○ 0	5 ○ 1	6	0	2	18	24	9	15	8	0	2
土佐中学校	1 △ 1	0 ● 1	1 ● 6		3 ○ 0	3 ○ 1	0 ● 3	3 ○ 1	1 △ 1	3	2	3	11	12	14	-2	8	0	6
高知学芸中学校	0 ● 5	2 ○ 1	0 ● 1	0 ● 3		3 ○ 0	4 ○ 0	0 △ 0	2 ○ 0	4	1	3	13	11	10	1	8	0	5
香長中学校	3 △ 3	0 △ 0	1 ● 6	1 ● 3	0 ● 3		1 ● 4	4 ○ 2	0 ● 3	1	2	5	5	10	24	-14	8	0	7
西部中学校	0 ● 4	0 ● 6	3 ○ 0	3 ○ 0	0 ● 4	4 ○ 1		4 ○ 1	8 ○ 1	5	0	3	15	22	17	5	8	0	3
一宮中学校	0 ● 2	1 ● 9	0 ● 3	1 ● 3	0 △ 0	2 ● 4	1 ● 4		6 ○ 2	1	1	6	4	11	27	-16	8	0	8
朝倉・城西中学校	0 ● 3	0 ● 6	1 ● 5	1 △ 1	0 ● 2	3 ○ 0	1 ● 8	2 ● 6		1	1	6	4	8	31	-23	8	0	9

令和6年度 高知県中学校サッカー春季大会(組み合わせ)

会場:
 2024年4月13日(土)
 春野中学校グラウンド 西南大規模公園多目的広場(佐賀)
 2024年4月14日(日)
 佐川中学校グラウンド 伊野中学校グラウンド
 春野中学校グラウンド 西南大規模公園多目的広場(佐賀)
 2024年4月21日(日)
 佐川中学校グラウンド 伊野中学校グラウンド
 越知町民グラウンド 西南大規模公園多目的広場(佐賀)
 佐川中学校グラウンド 伊野中学校グラウンド

【大会優秀選手】
 西森悠海・梅原楓生・細川友吾・森本大夢(以上、高知中)
 中澤蒼太・永野斗麻・安岡結(以上、伊野・高岡中)
 柴岡暖・柏原蒼(以上、宿毛中)
 永森太陽・森悠晋(以上、窪川中)
 高橋秀汰(朝ヶ丘・日高中)、木戸貴成(明德義塾中)
 徳岡海翔(附属中)、川崎桜介(大方・佐賀中)

4/29(月)
 決勝
 準決勝

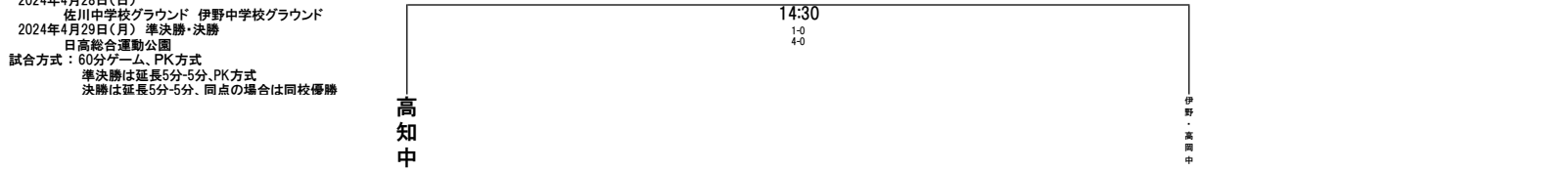

4/28(日)
 準々決勝



4/21(日)
 3回戦

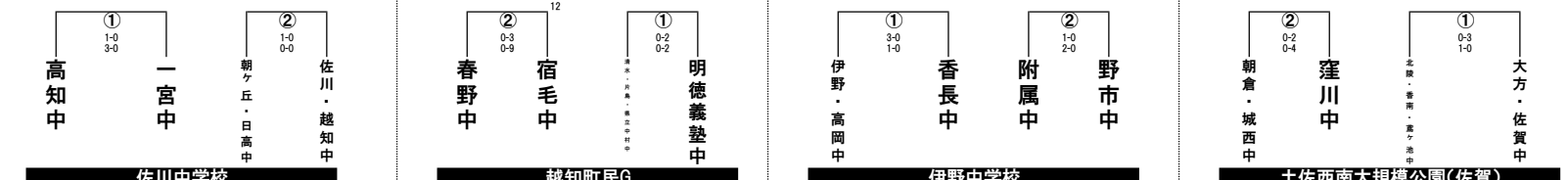

4/14(日)
 2回戦

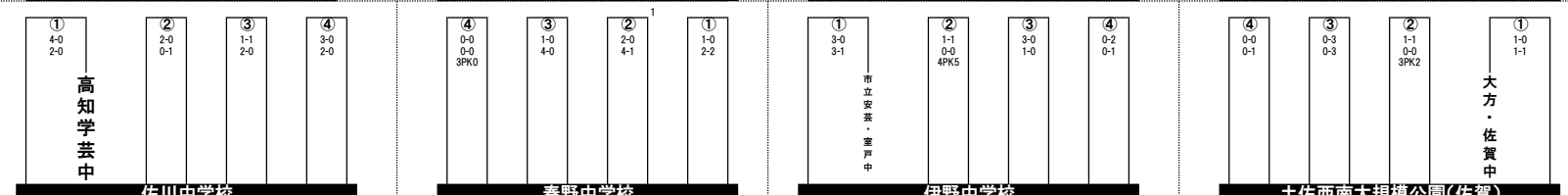

4/13(土)
 1回戦

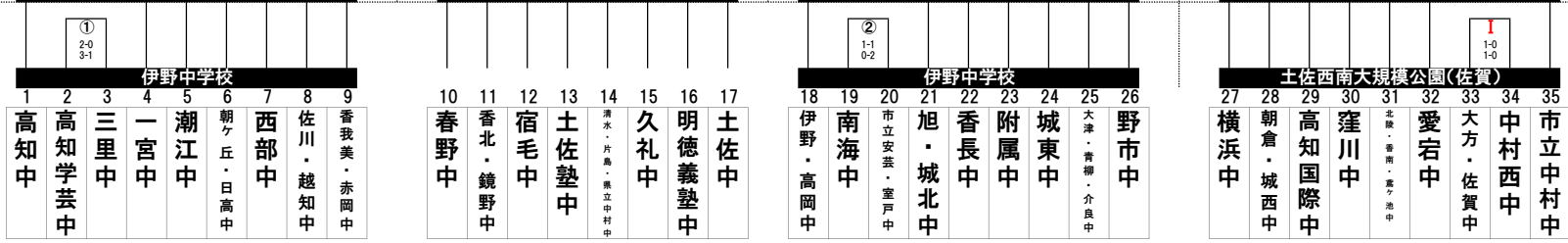

試合開始時間 ①9:00~10:20 ②10:30~11:50 ③12:00~13:20 ④13:30~14:50
 ※4月13日(土) ① 10:00~ 会場変更:伊野中→土佐西南大規模公園(佐賀)

令和6年度

香長土地区中学校総合体育大会 サッカーの部

組み合わせ

日時 R6, 6.8 (土) 9 (日)

会場 野市ふれあい広場 サッカー場

県体出場校
1位: 香長中
2位: 野市中
3位: 香北・鏡野中

6/8	開会式	10:40~
	①	11:00~
6/9	I	10:00~
	II	12:40~

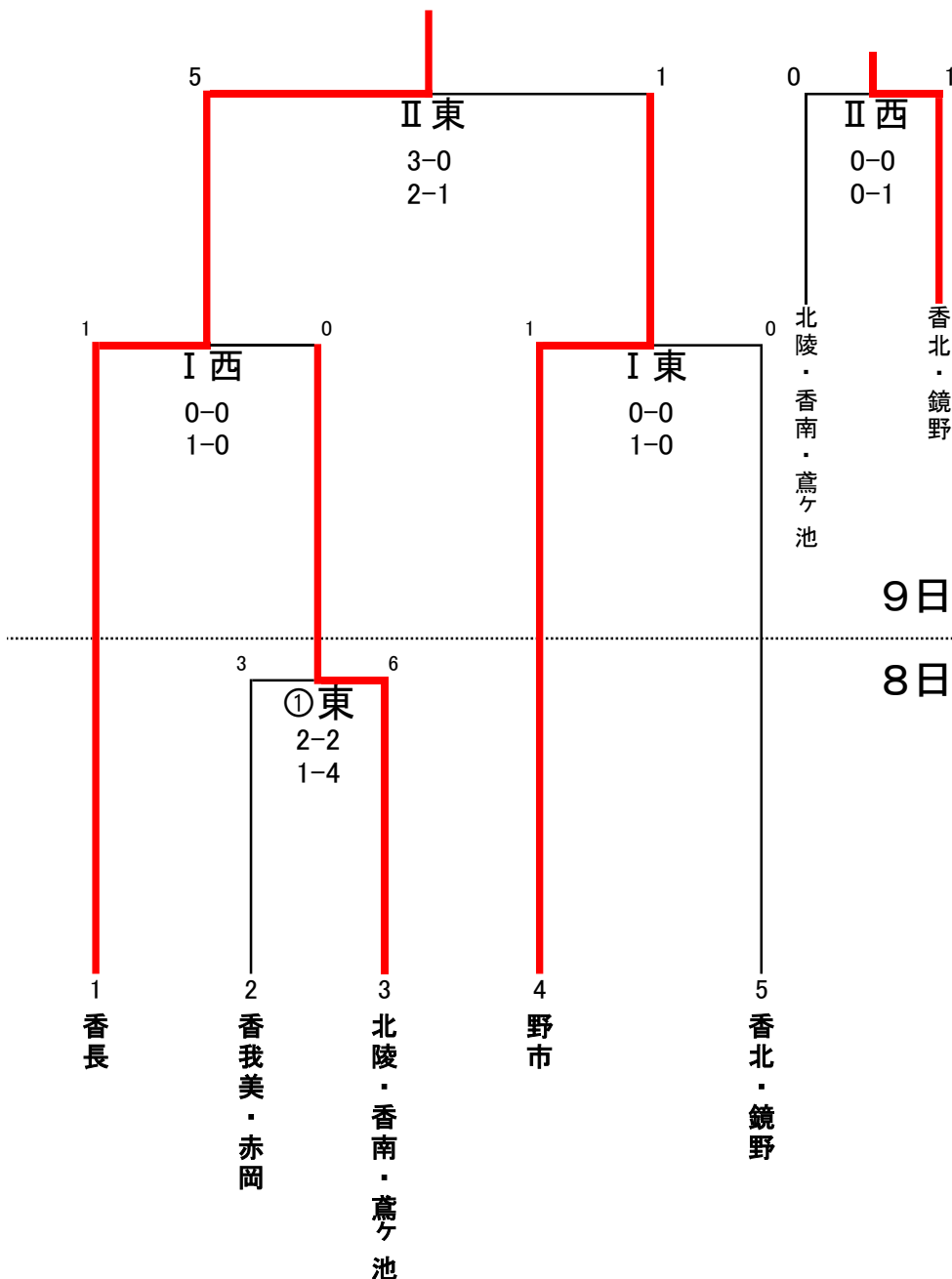

第78回高知地区総合体育大会 サッカーの部

6月1日(土)

会場:一宮中

- 9:00~10:20
- 10:30~11:50

6月2日(日)

会場:一宮中、旭中

- 9:00~10:20
- 10:30~11:50
- 12:00~13:20

6月8日(土)

会場:春野球技場、春野中

- 9:00~10:20
- 10:30~11:50

6月9日(日)

〈県体出場決定戦〉

- 会場:春野中
- 9:00~10:20
 - 10:30~11:50
 - 14:00~15:20

〈準決勝・決勝〉

- 会場:春野球技場・陸上補助
- 9:00~10:20
 - 13:00~14:20

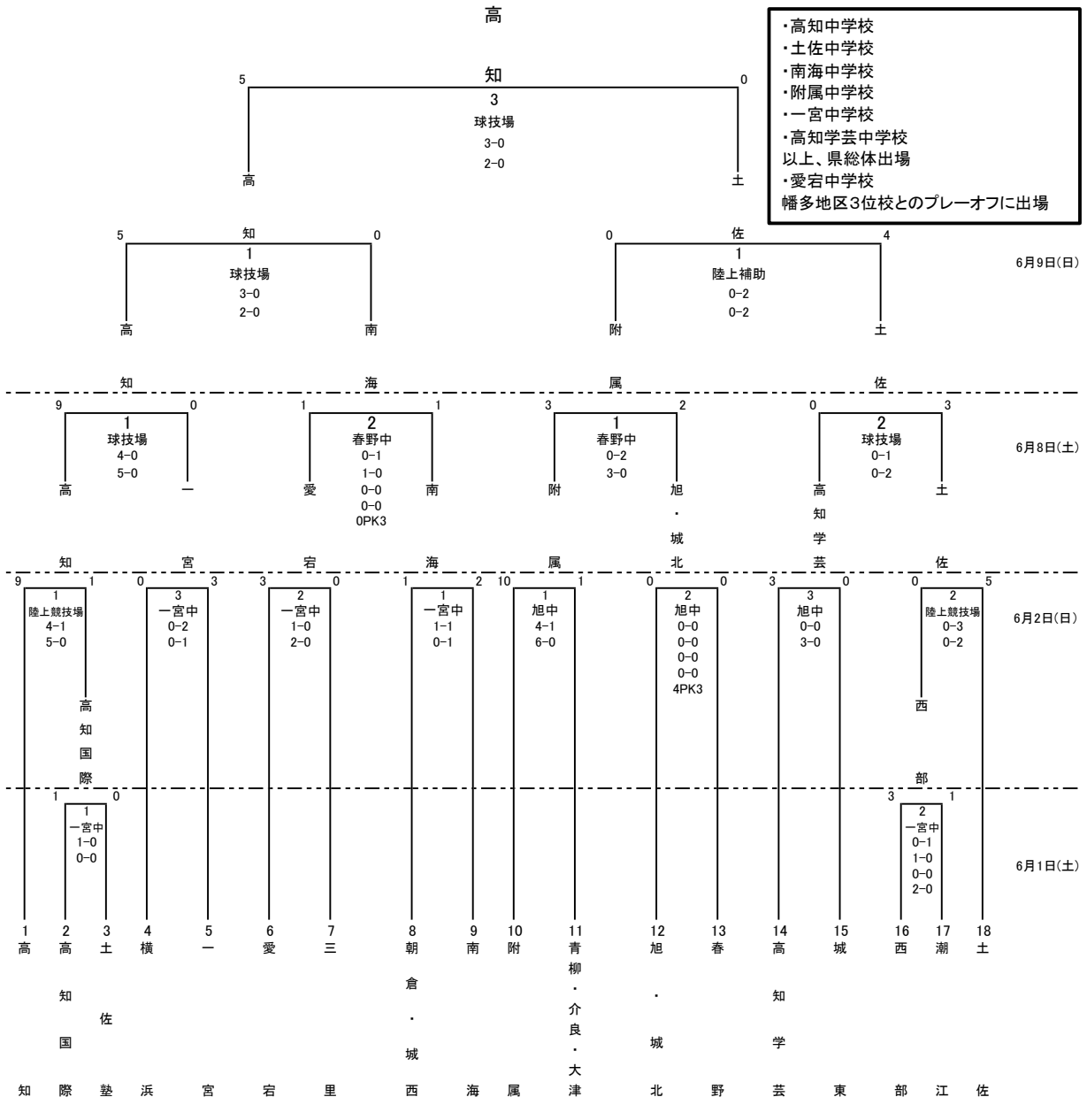

県体出場決定戦

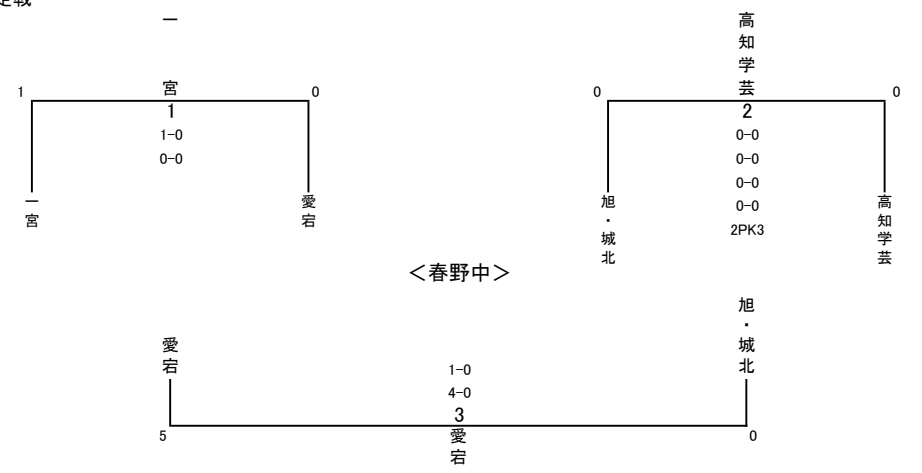

高吾地区

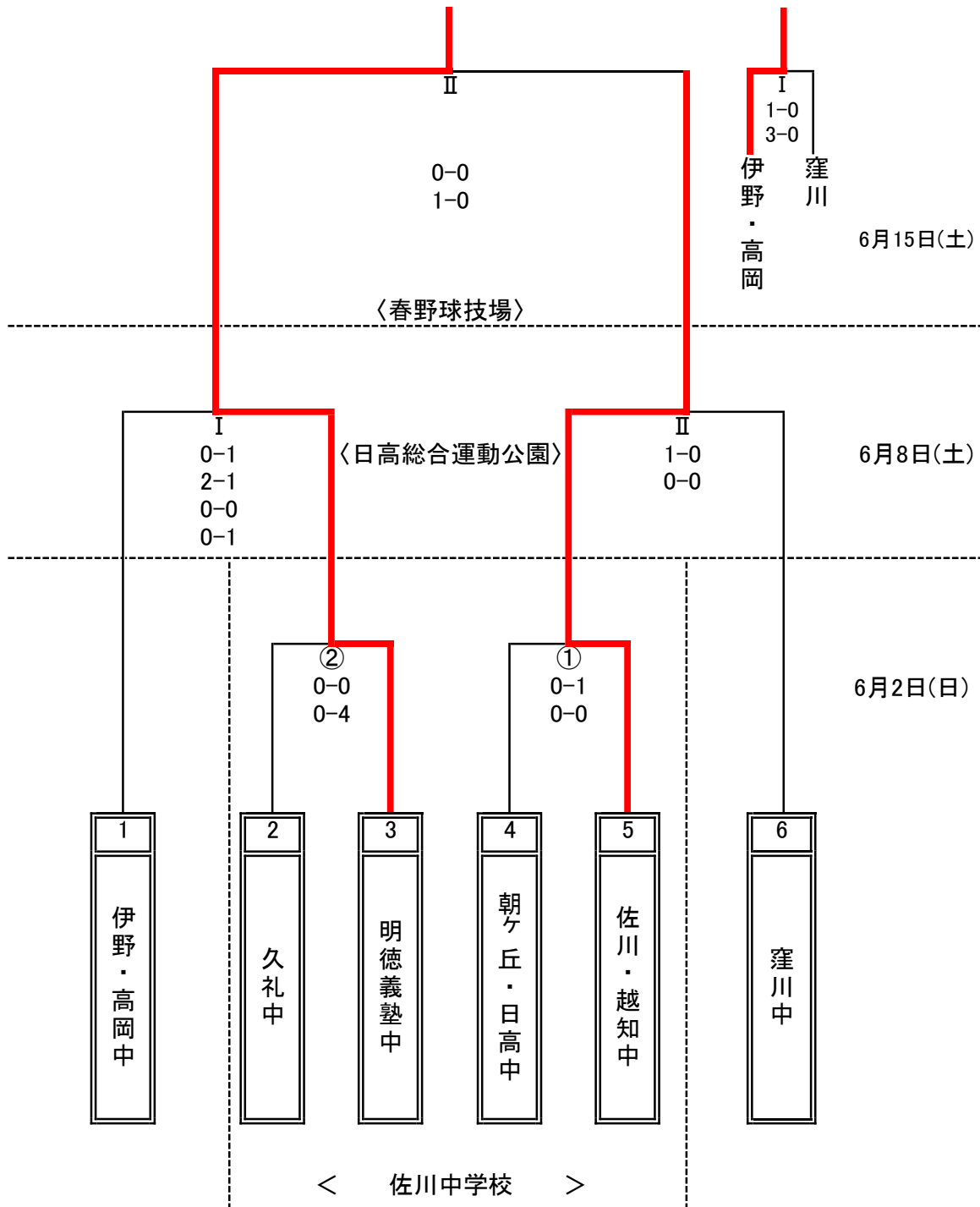

試合時間

6月2日(日)

6月8日(土)・6月15日(土)

I 10:00~11:10

8:40より開会式を行う

II 11:30~12:40

① 9:00~10:10

② 10:30~11:40

試合終了後閉会式を行う。

幡多地区中学校総合体育大会(サッカーの部)

〈会場〉土佐西南大規模公園
人工芝A

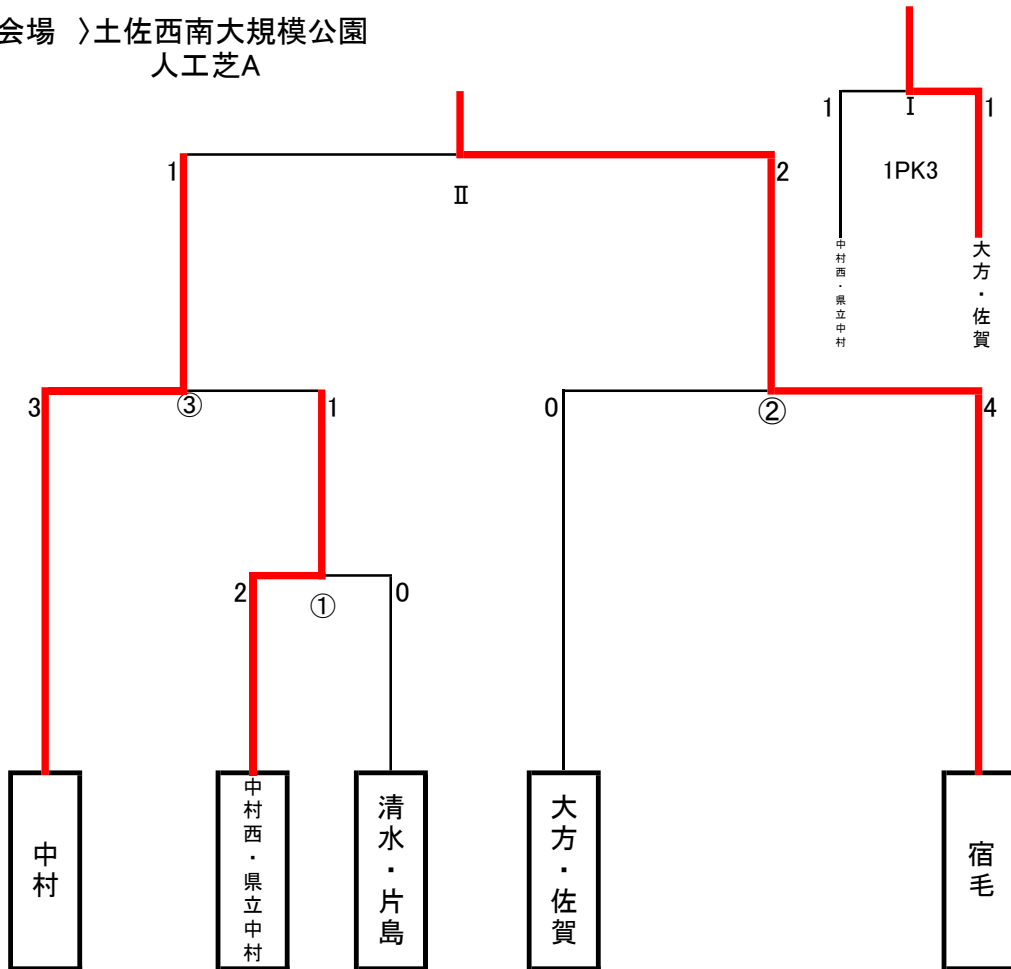

〈試合時間〉

6月8日(土)

- ① 9:30~10:35
- ② 10:50~11:55
- ③ 12:45~13:50

6月10日(月)

- (I) 三決
- (II) 決勝

幡多・高知地区プレーオフ

6月15日(土)

佐賀・大方中学校	2	1-0 1-1	1	愛宕中学校
----------	---	------------	---	-------

第78回高知県中学校総合体育大会サッカー競技の部

会 場 20日(土) 土佐西南大規模公園 A:陸上競技場 B:球技場 C:人工芝A面(トイレ側) D:人工芝B面(避難タワー側)
 21日(日) 土佐西南大規模公園 C:人工芝A面(トイレ側) D:人工芝B面(避難タワー側)
 25日(木) 野市ふれあいA(東)、B(西)
 26日(金) 野市ふれあいA(東)

試合方式 60分ゲーム、延長10分、PK

試合時間	7月20日(土)	7月21日(日)	7月25日(木)	7月26日(金)
1	9:30~11:00	① 9:30~11:00	I 10:00~11:30	F 10:00~11:30
2	11:10~12:40	② 11:10~12:40		

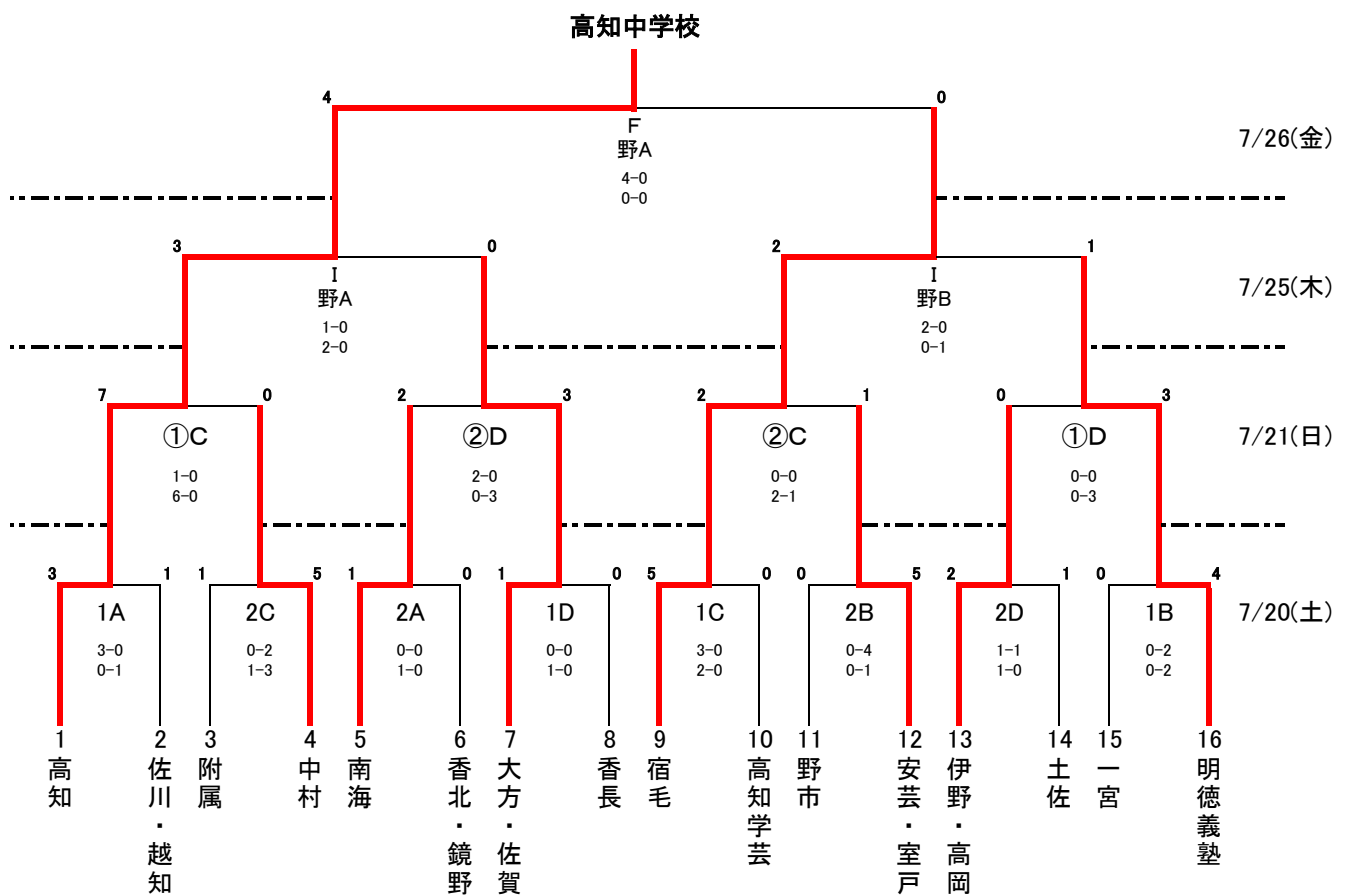

第 62 回 四 国 中 学 校 総 合 体 育 大 会 サ ッ カ ー 競 技

会場：北条スポーツセンター

A 陸上競技場

B 球技場

高知中学校

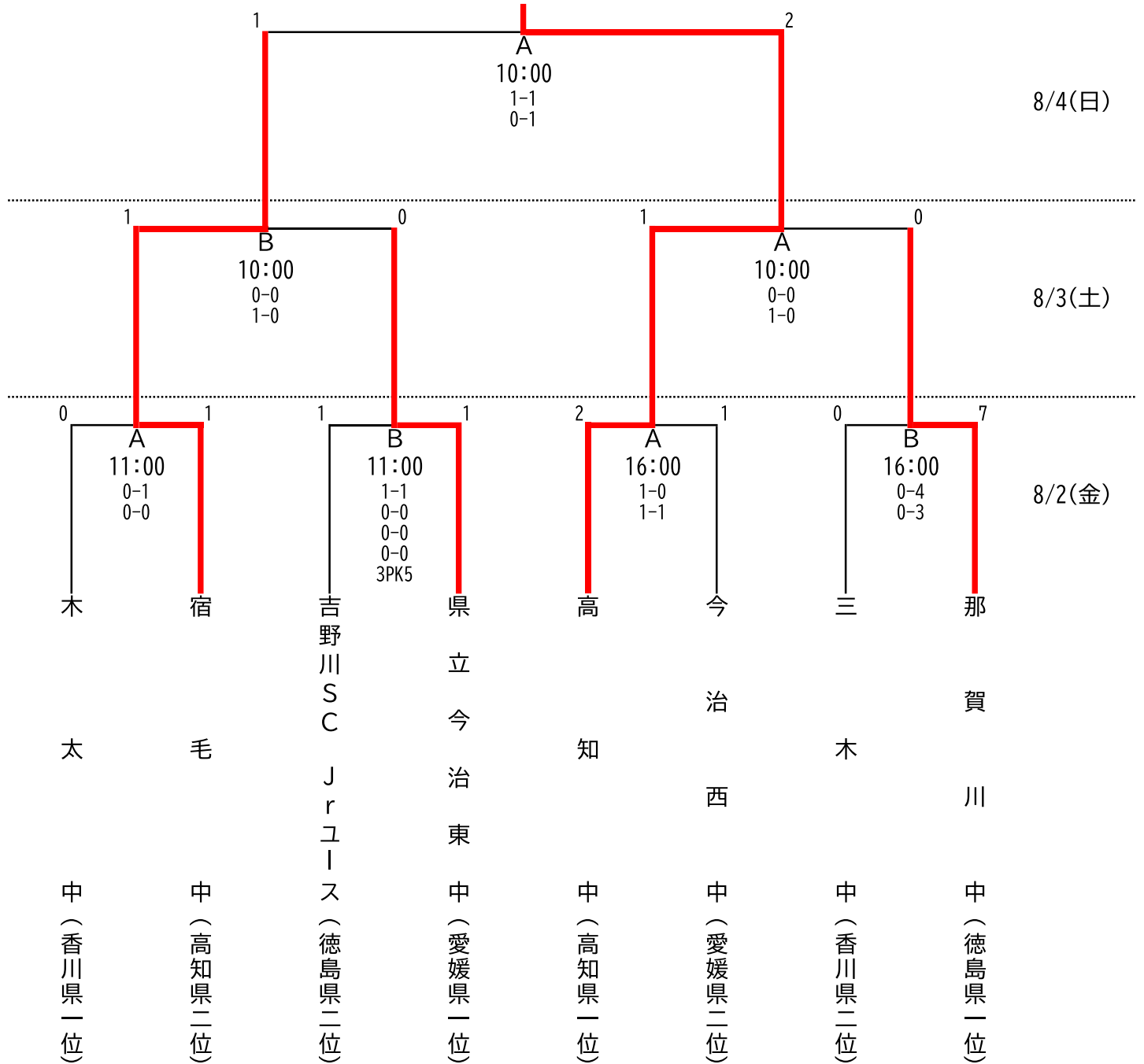

令和6年度全国中学校体育大会
 第55回全国中学校サッカー大会
 (2024年8月18日~23日 於: 石川県)

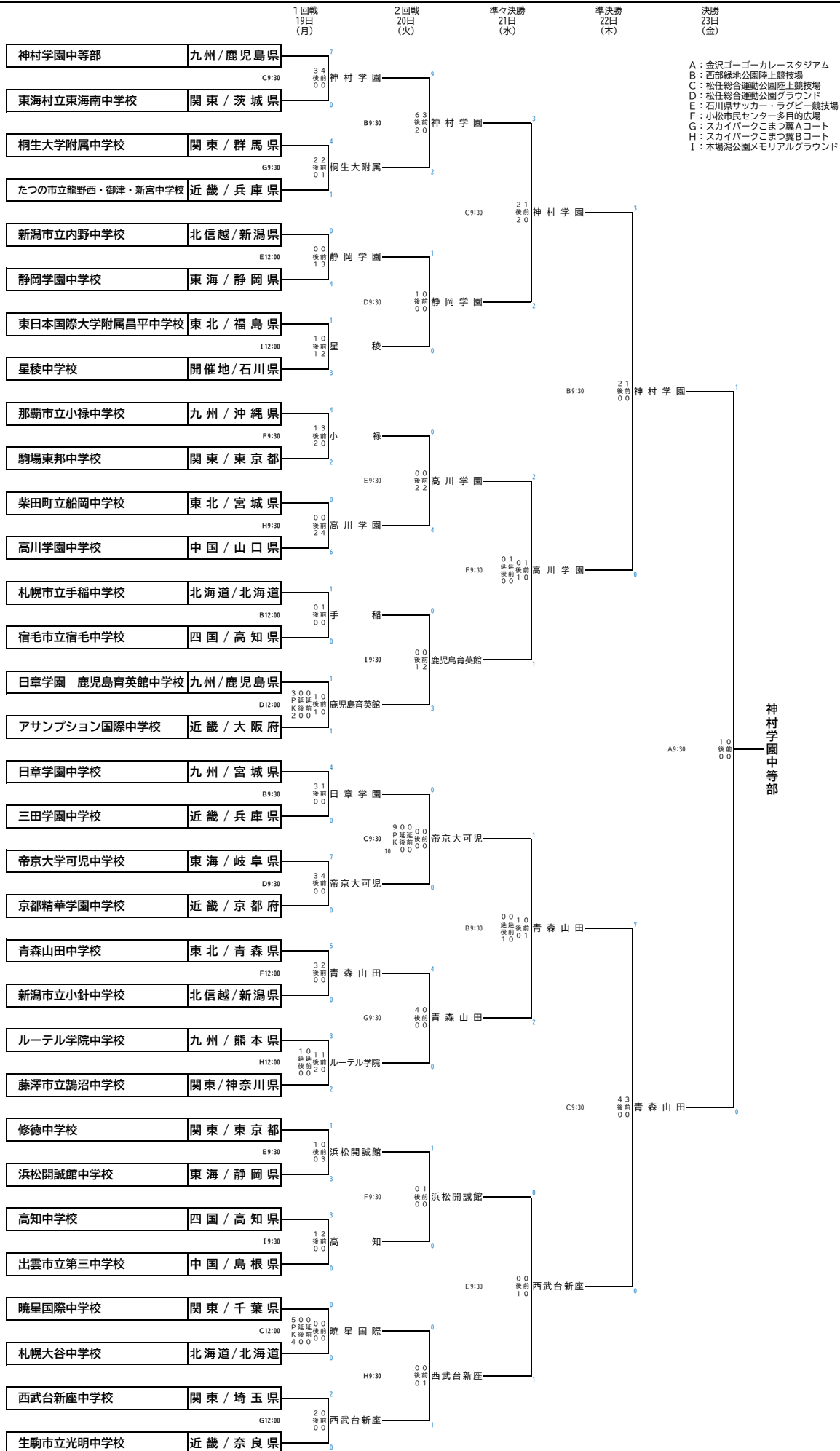

第 31 回高知県中学校サッカー選手権大会

F 10:00~11:10

I. 10:00~11:10

①. 9:30~10:40

1. 9:30~10:40

II. 11:30~12:40

②. 11:00~12:10

2. 11:00~12:10

3. 12:30~13:40

(大会優秀選手)
 西村圭太、梅原楓生、森本大夢、澤村優仁(高知)
 柏原蒼、田原虎太郎、柴岡暖(宿毛)
 沖周生、矢崎龍星(明德義塾)
 永森太陽、森悠晋(窪川)
 高橋秀汰(朝ヶ丘・日高)神崎晴翔(南海)
 津野田淳平(佐川・越知)谷蒼輔(中村)

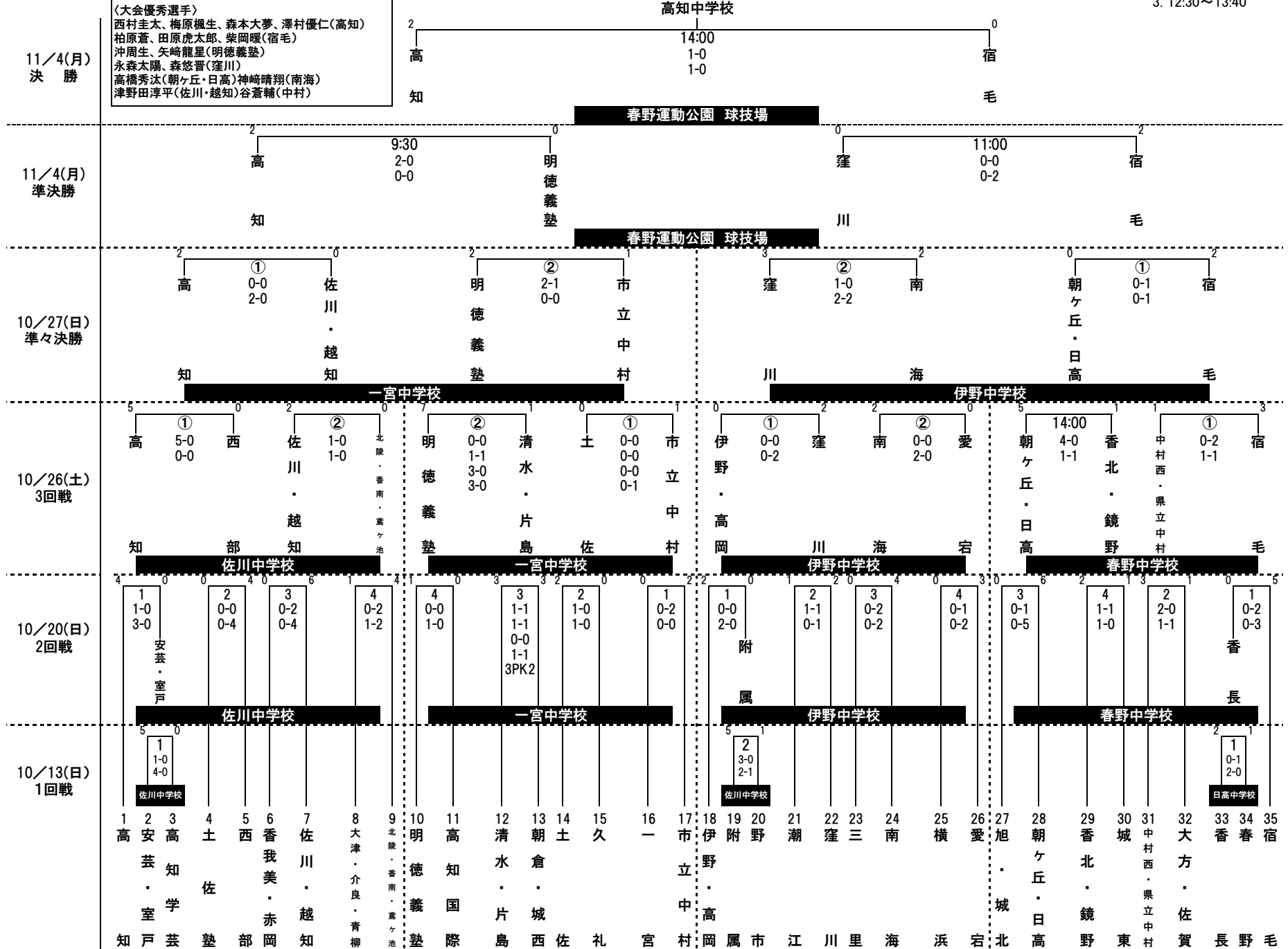

令和6年度 高知県中学校サッカー冬季新人大会

会場:
 2025年1月12日(日)
 香南中学校
 2025年1月13日(月)※祝日
 安芸中学校 野市中学校
 香南中学校 赤岡運動広場
 2025年1月18日(土)
 安芸中学校 野市中学校
 香南中学校 赤岡運動広場
 2025年1月19日(日)
 安芸中学校 野市中学校
 2025年1月25日(土) 準決勝
 土佐西南大規模公園(人工芝)
 2025年1月26日(日) 決勝
 土佐西南大規模公園(人工芝)

試合方式: 60分ゲーム、PK方式
 準決勝・決勝は延長5分・PK方式

※1回戦～準々決勝まではピッチ内アップはなし

大会優秀選手
 角田蒼輝、田井東尚生、泉棟馬、松田大翔、岸本陽向(高知中)
 周治祐希、笹村穂人、榎木琉来(中村中)
 山中一輝、高見香羽(宿毛中)
 小松勲輝、刈谷祐斗(旭・城北中)
 塩田創司(伊野・高岡中) 久保凌太(安芸・室戸中)
 谷村勇歩(春野中) 松浦樹来(南海中)

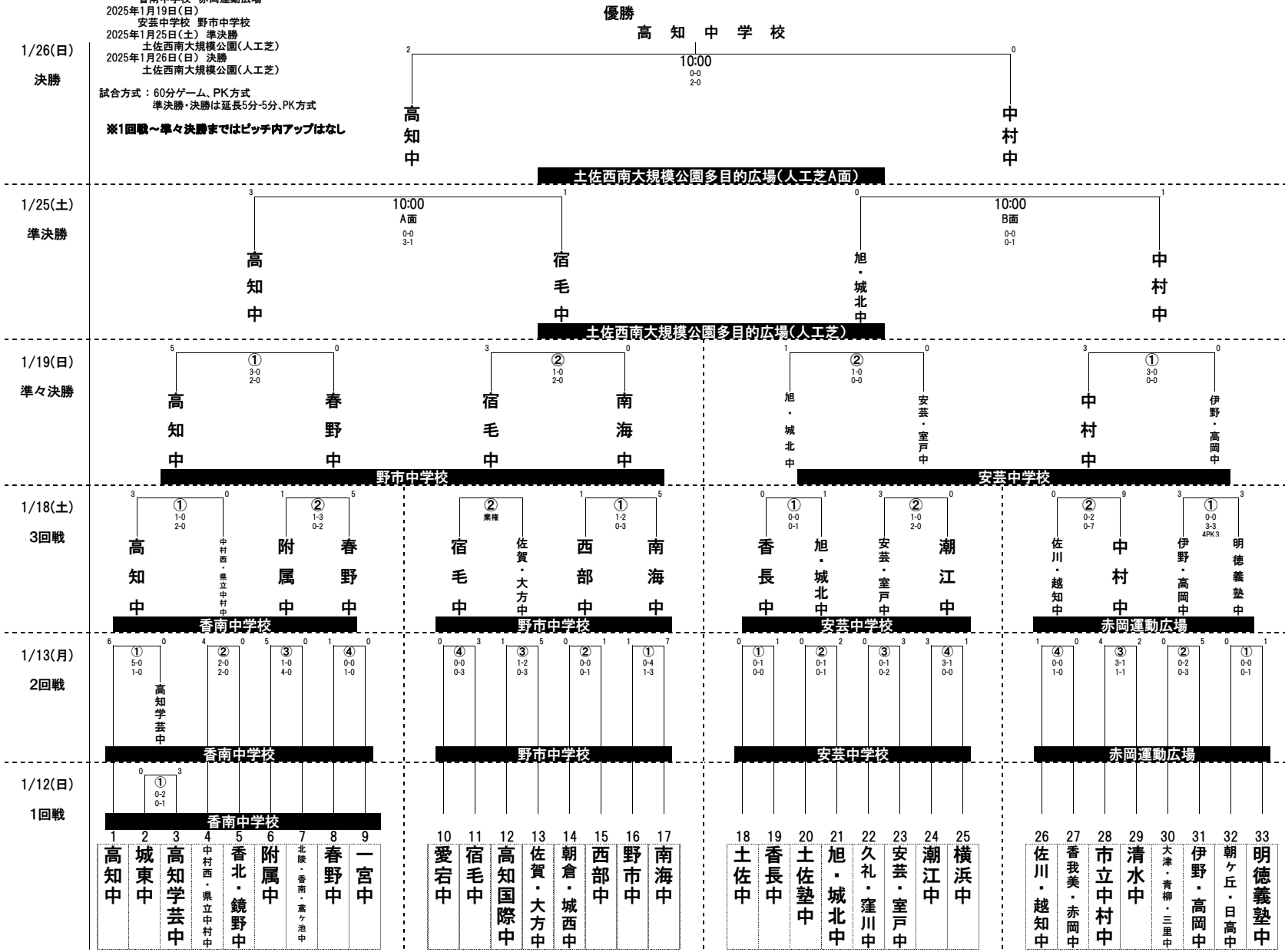

試合開始時間 ①10:00~11:15 ②11:20~12:35 ③12:40~13:55 ④14:00~15:15

※ 天候を考慮して、試合の開始時間を遅らせております。

第39回 日本クラブユースサッカー選手権 (U-15) 大会 四国大会 星取表 (グループステージ)

GROUP.A

	高知ユナイテッドSCジュニアユース	アークレスサッカークラブ	FC ALBA	FC Tres K	勝点	試合数	勝	分	負	得点	失点	得失	順位
高知ユナイテッドSCジュニアユース		○ 4 - 0	○ 6 - 1	○ 22 - 0	9	3	3	0	0	32	1	31	1
アークレスサッカークラブ	● 0 - 4		△ 1 - 1	○ 9 - 0	4	3	1	1	1	10	5	5	3
FC ALBA	● 1 - 6	△ 1 - 1		○ 22 - 0	4	3	1	1	1	24	7	17	2
FC Tres K	● 0 - 22	● 0 - 9	● 0 - 22		0	3	0	0	3	0	53	-53	4

GROUP.B

	FCゼブラ	徳山サッカースクールジュニアユース	帝人サッカースクール	FC BLAZE	勝点	試合数	勝	分	負	得点	失点	得失	順位
FCゼブラ		○ 10 - 0	○ 4 - 0	○ 13 - 0	9	3	3	0	0	27	0	27	1
徳山サッカースクールジュニアユース	● 0 - 10		△ 1 - 1	○ 8 - 0	4	3	1	1	1	9	11	-2	2
帝人サッカースクール	● 0 - 4	△ 1 - 1		○ 2 - 1	4	3	1	1	1	3	6	-3	3
FC BLAZE	● 0 - 13	● 0 - 8	● 1 - 2		0	3	0	0	3	1	23	-22	4

GROUP.C

	徳島FCリベリモ	LIT 新川サッカークラブU-15	FC徳島ジュニアユース	愛媛ユナイテッドFC U-15	勝点	試合数	勝	分	負	得点	失点	得失	順位
徳島FCリベリモ		○ 4 - 0	△ 2 - 2	○ 7 - 1	7	3	2	1	0	13	3	10	1
LIT 新川サッカークラブU-15	● 0 - 4		△ 0 - 0	○ 3 - 1	4	3	1	1	1	3	5	-2	3
FC徳島ジュニアユース	△ 2 - 2	△ 0 - 0		○ 4 - 0	5	3	1	2	0	6	2	4	2
愛媛ユナイテッドFC U-15	● 1 - 7	● 1 - 3	● 0 - 4		0	3	0	0	3	2	14	-12	4

GROUP.D

	FCディアモ	grand merry	横浜ボラリスFC	F.C.Centrale	勝点	試合数	勝	分	負	得点	失点	得失	順位
FCディアモ		● 1 - 2	○ 2 - 1	○ 2 - 0	6	3	2	0	1	5	3	2	2
grand merry	○ 2 - 1		○ 6 - 2	○ 3 - 1	9	3	3	0	0	11	4	7	1
横浜ボラリスFC	● 1 - 2	● 2 - 6		○ 4 - 2	3	3	1	0	2	7	10	-3	3
F.C.Centrale	● 0 - 2	● 1 - 3	● 2 - 4		0	3	0	0	3	3	9	-6	4

GROUP.E

	愛媛FC U-15 新居浜	FC リフォルマ	SORA	FC reverse	FC Crecer	勝点	試合数	勝	分	負	得点	失点	得失	順位
愛媛FC U-15 新居浜		○ 5 - 0	○ 5 - 0	○ 14 - 0	○ 3 - 0	12	4	4	0	0	27	0	27	1
FC リフォルマ	● 0 - 5		○ 2 - 0	○ 12 - 0	○ 5 - 3	9	4	3	0	1	19	8	11	2
SORA	● 0 - 5	● 0 - 2		○ 5 - 1	○ 2 - 0	6	4	2	0	2	7	8	-1	3
FC reverse	● 0 - 14	● 0 - 12	● 1 - 5		○ 3 - 2	1	4	0	1	3	4	34	-30	5
FC Crecer	● 0 - 3	● 3 - 5	● 0 - 2	● 2 - 3		1	4	0	1	3	6	13	-7	4

GROUP.F

	三観JYFC estrela	Arancio Giocare u-15	リベラールE.C	FCカナリア	SONIO BOLAMIGO ジュニアユース	勝点	試合数	勝	分	負	得点	失点	得失	順位
三観JYFC estrela		△ 0 - 0	○ 2 - 0	○ 9 - 0	○ 11 - 1	10	4	3	1	0	22	1	21	1
Arancio Giocare u-15	△ 0 - 0		△ 0 - 0	○ 7 - 0	○ 7 - 0	8	4	2	2	0	14	0	14	2
リベラールE.C	● 0 - 2	△ 0 - 0		○ 2 - 1	○ 6 - 0	7	4	2	1	1	8	3	5	3
FCカナリア	● 0 - 9	● 0 - 7	● 1 - 2		● 0 - 2	0	4	0	0	4	1	20	-19	5
SONIO BOLAMIGO ジュニアユース	● 1 - 11	● 0 - 7	● 0 - 6	○ 2 - 0		3	4	1	0	3	3	24	-21	4

GROUP.G

	CSPサッカーアカデミージュニアユース	FCソレアータ高知	FC小松島	FC コラソン	BESFORTジュニアユース	勝点	試合数	勝	分	負	得点	失点	得失	順位
CSPサッカーアカデミージュニアユース		△ 3 - 3	○ 5 - 1	○ 5 - 1	○ 10 - 0	10	4	3	1	0	23	5	18	1
FCソレアータ高知	△ 3 - 3		○ 7 - 0	○ 9 - 0	○ 2 - 0	10	4	3	1	0	21	3	18	2
FC小松島	● 1 - 5	● 0 - 7		○ 3 - 0	● 1 - 2	3	4	1	0	3	5	14	-9	4
FC コラソン	● 1 - 5	● 0 - 9	● 0 - 3		● 0 - 1	0	4	0	0	4	1	18	-17	5
BESFORTジュニアユース	● 0 - 10	● 0 - 2	○ 2 - 1	○ 1 - 0		6	4	2	0	2	3	13	-10	3

■ノックアウトステージ

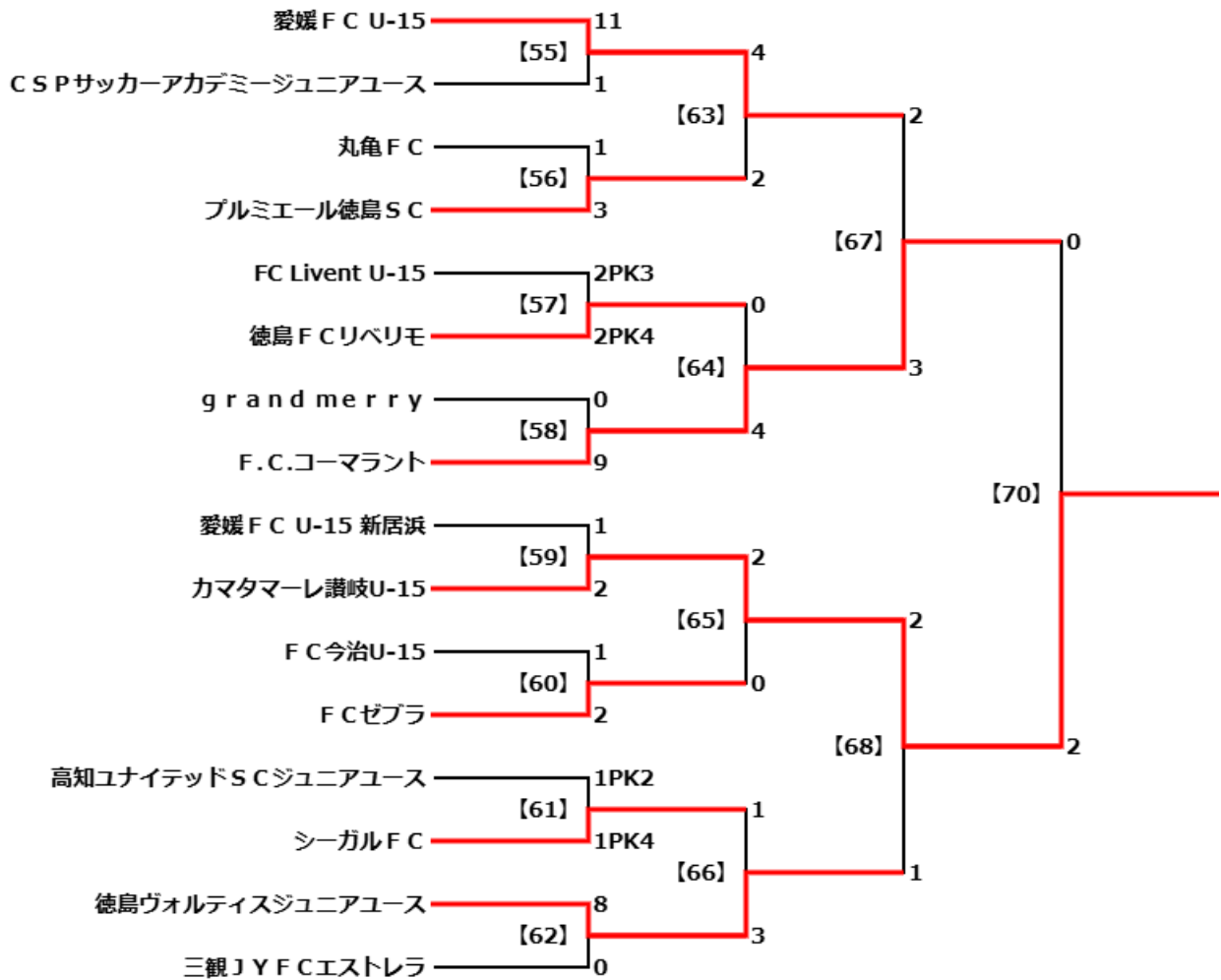

【3位決定戦】

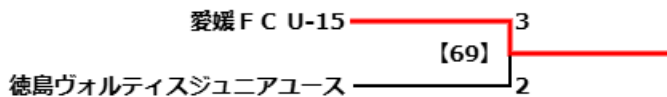

【5位決定戦】



【優勝・準優勝】第39回日本クラブユースサッカー選手権(U-15)大会

【3 ~ 5位】JCY インターシティカップ(U-15)WEST

へ出場

第3回 四国クラブユースサッカー (U-15) Partida 2024 グループステージ 星取表

※表記の関係上、チーム名を略式表記させていただいております。

GROUP.A	横浜ポラリスFC	FCディアモ	FCコラソン	勝点	試合数	勝	分	負	得点	失点	得失	順位
横浜ポラリスFC		○ 3 - 1	○ 5 - 0	6	2	2	0	0	8	1	7	1
FCディアモ	● 1 - 3		○ 5 - 1	3	2	1	0	1	6	4	2	2
FCコラソン	● 0 - 5	● 1 - 5		0	2	0	0	2	1	10	-9	3

GROUP.B	FC.Livent	三観YFC estrela	F.C.Centrale	勝点	試合数	勝	分	負	得点	失点	得失	順位
FC.Livent		○ 1 - 0	● 0 - 1	3	2	1	0	1	1	1	0	2
三観YFC estrela	● 0 - 1		○ 3 - 1	3	2	1	0	1	3	2	1	1
F.C.Centrale	○ 1 - 0	● 1 - 3		3	2	1	0	1	2	3	-1	3

GROUP.C	grand merry	徳島FCリベリモ	FC ALBA	勝点	試合数	勝	分	負	得点	失点	得失	順位
grand merry		○ 4 - 0	△ 1 - 1	4	2	1	1	0	5	1	4	1
徳島FCリベリモ	● 0 - 4		○ 2 - 0	3	2	1	0	1	2	4	-2	2
FC ALBA	△ 1 - 1	● 0 - 2		1	2	0	1	1	1	3	-2	3

GROUP.D	FCゼブラ	FC Crecer	Arancio Giocare	勝点	試合数	勝	分	負	得点	失点	得失	順位
FCゼブラ		○ 4 - 0	△ 0 - 0	4	2	1	1	0	4	0	4	1
FC Crecer	● 0 - 4		○ 1 - 0	3	2	1	0	1	1	4	-3	2
Arancio Giocare	△ 0 - 0	● 0 - 1		1	2	0	1	1	0	1	-1	3

GROUP.E	高知ユナイテッドSCジュニアユース	LIT 新居浜サッカークラブ	松山サッカースクールジュニアユース	勝点	試合数	勝	分	負	得点	失点	得失	順位
高知ユナイテッドSCジュニアユース		△ 1 - 1	○ 2 - 1	4	2	1	1	0	3	2	1	2
LIT 新居浜サッカークラブ	△ 1 - 1		○ 2 - 0	4	2	1	1	0	3	1	2	1
松山サッカースクールジュニアユース	● 1 - 2	● 0 - 2		0	2	0	0	2	1	4	-3	3

GROUP.F	FC リフォルマ	FCソレアダ高知	愛媛ユナイテッドFCU-15	FC reverse	勝点	試合数	勝	分	負	得点	失点	得失	順位
FC リフォルマ		○ 1 - 0	○ 4 - 0	● 1 - 2	6	3	2	0	1	6	2	4	1
FCソレアダ高知	● 0 - 1		○ 3 - 1	○ 3 - 1	6	3	2	0	1	6	3	3	2
愛媛ユナイテッドFCU-15	● 0 - 4	● 1 - 3		● 2 - 5	0	3	0	0	3	3	12	-9	4
FC reverse	○ 2 - 1	● 1 - 3	○ 5 - 2		6	3	2	0	1	8	6	2	3

GROUP.G	帝人サッカースクール	シーガルFC	FC徳島ジュニアユース	FCカナリア	勝点	試合数	勝	分	負	得点	失点	得失	順位
帝人サッカースクール		○ 2 - 0	○ 3 - 1	○ 3 - 0	9	3	3	0	0	8	1	7	1
シーガルFC	● 0 - 2		○ 2 - 0	○ 3 - 0	6	3	2	0	0	5	2	3	2
FC徳島ジュニアユース	● 1 - 3	● 0 - 2		○ 6 - 1	3	3	1	0	2	7	6	1	3
FCカナリア	● 0 - 3	● 0 - 3	● 1 - 6		0	3	0	0	3	1	12	11	4

GROUP.H	丸亀フットボールクラブ	アークレスサッカークラブ	FC BLAZE	SORA.F.A	勝点	試合数	勝	分	負	得点	失点	得失	順位
丸亀フットボールクラブ		△ 1 - 1	○ 3 - 2	○ 5 - 1	7	3	2	1	0	9	4	5	1
アークレスサッカークラブ	△ 1 - 1		△ 2 - 2	○ 12 - 1	5	3	1	2	0	15	4	11	2
FC BLAZE	△ 2 - 3	△ 2 - 2		○ 8 - 0	5	3	1	2	0	12	5	7	3
SORA.F.A	● 1 - 5	● 1 - 12	● 0 - 8		0	3	0	0	3	2	25	-23	4

第3回 四国クラブユースサッカー (U-15) Partida 2024 ノックアウトステージ

※表記の関係上、チーム名を略式表記させていただいております。

ラウンド16・8 運営担当：徳島FCリベリモ

No.	月	日	曜日	時間	対戦		会場	主審・4th	副審	
38	12	14	土	9:00	FCリフォルマ 2	1-0 1-1	1	徳島FCリベリモ	FC.Livent	帝人SS
39				10:30	FC.Livent 2	1-0 1-0	0	帝人SS	徳島FCリベリモ	FCリフォルマ
34				12:00	横浜ボラリスFC 2	0-1 2-0	1	アークレス	FCゼブラ	高知ユナイテッドSC
35				13:30	高知ユナイテッドSC 2	0-2 2-2	4	FCゼブラ	横浜ボラリスFC	アークレス
44				15:00	FCリフォルマ 1	1-0 0-2	2	FC.Livent	横浜ボラリスFC	FCゼブラ
42				16:30	横浜ボラリスFC 1	1-0 0-2	2	FCゼブラ	FCリフォルマ	FC.Livent

ラウンド16・8 運営担当：grand merry

No.	月	日	曜日	時間	対戦		会場	主審・4th	副審	
37	12	14	土	10:00	シーガルFC 2	2-0 0-1	1	三観JYFC estrela	grand merry	FCソレアード高知
36				11:30	grand merry 1	0-0 1-1	1	FCソレアード高知	シーガルFC	三観JYFC estrela
43				13:30	grand merry 1	0-0 1-0	0	シーガルFC	三観JYFC estrela	FCソレアード高知

※No.36 grand merry 8 PK 7 FCソレアード高知

ラウンド16・8 運営担当：丸亀FC

No.	月	日	曜日	時間	対戦		会場	主審・4th	副審	
40	12	14	土	10:00	丸亀FC 4	1-1 3-1	2	FCディアモ	FC Crecer	LIT新居浜
41				11:30	FC Crecer 1	0-1 1-1	2	LIT新居浜	丸亀FC	FCディアモ
45				13:30	丸亀FC 3	2-1 1-1	2	LIT新居浜	FCディアモ	FC Crecer

準決勝 運営担当：丸亀FC

No.	月	日	曜日	時間	対戦		会場	主審・副審・4th	
46	12	15	日	10:00	FCゼブラ 7	0-0 7-0	0	grand merry	リスボ宇多津 協会審判員
47				11:30	FC.Livent 4	2-0 2-0	0	丸亀FC	

三位決定戦

No.	月	日	曜日	時間	対戦		会場	主審・副審・4th	
48	12	15	日	13:30	grand merry 6	2-0 4-0	0	丸亀FC	リスボ宇多津 協会審判員

決勝戦

No.	月	日	曜日	時間	対戦		会場	主審・副審・4th	
49	12	15	日	15:00	FCゼブラ 0	0-0 0-3	3	FC.Livent	リスボ宇多津 協会審判員

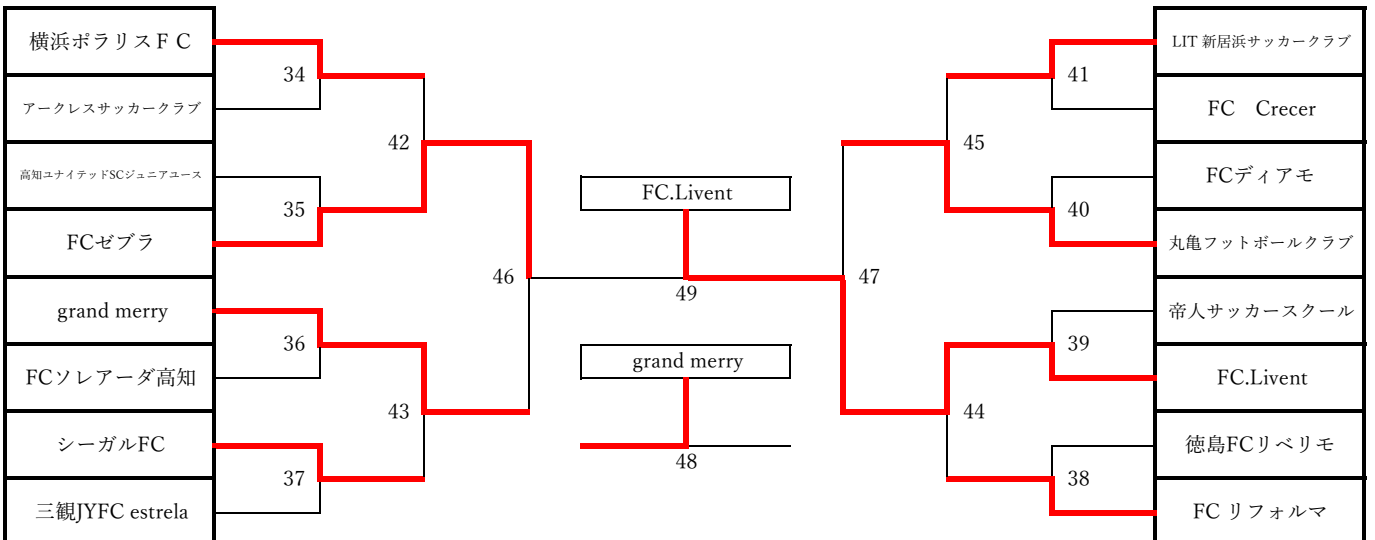

2024年度 第27回 四国クラブユースサッカー新人大会 (U-15) 星取表 (グループステージ) 2/15(土)

GROUP.A	カマタマーレ讃岐U-15	FCディアモ	FCソレアダ高知	勝点	試合数	勝	分	負	得点	失点	得失	順位
カマタマーレ讃岐U-15		○ 4 - 0	○ 2 - 0	6	2	2	0	0	6	0	6	1
FCディアモ	● 0 - 4		○ 2 - 0	3	2	1	0	1	2	4	-2	2
FCソレアダ高知	● 0 - 2	● 0 - 2		0	2	0	0	2	0	4	-4	3

GROUP.B	順位
F.C. コーマラント	1
FC reverse	2
FC リフォルマ	3
Arancio Giocare u-15	4

GROUP.C	順位
愛媛FC U-15	1
FC コラソン	2
FC徳島ジュニアユース	3
FC ALBA	4

GROUP.D	順位
徳島ヴェルティスジュニアユース	1
FCカナリア	2
松山サッカースクールジュニアユース	3
アークレスサッカークラブ	4

GROUP.E	愛媛ユナイテッドFCジュニアユース	SONO BOLAMIGO ジュニアユース	FC ゼブラ	リベラールE.C	勝点	試合数	勝	分	負	得点	失点	得失	順位
愛媛ユナイテッドFCジュニアユース		○ 3 - 0	○ 6 - 1	○ 3 - 0	9	3	3	0	0	12	1	11	1
SONO BOLAMIGO ジュニアユース	● 0 - 3		● 0 - 2	○ 3 - 0	3	3	1	0	2	3	5	-2	3
FC ゼブラ	● 1 - 6	○ 2 - 0		○ 3 - 0	6	3	2	0	1	6	6	0	2
リベラールE.C	● 0 - 3	● 0 - 3	● 0 - 3		0	3	0	0	3	0	9	-9	4

GROUP.F	順位
徳島FCリベリモ	1
FC小松島	2
丸亀フットボールクラブジュニアユース	3
BESFORTジュニアユース	4

GROUP.G	順位
ブルミエール徳島	1
F.C.Centrale	2
FC Livent	3
横浜ポラリスFC	4

GROUP.H	順位
シーガルFC	1
FC Crecer	2
FC今治U-15	3
SORA	4

GROUP.I	順位
愛媛FC U-15 新居浜	1
愛媛ユナイテッドFC U-15	2
三観JYFC estrela	3
LIT 新居浜サッカークラブU-15	4

GROUP.J	順位
grand merry	1
FC BLAZE	2
OPサッカースクールジュニアユース	3
帝人サッカースクール	4

2024年度 第27回 四国クラブユースサッカー新人大会 (U-15)

1位トーナメント (1~10位決定トーナメント)	
1	カマタマーレ讃岐U-15
2	愛媛FC U-15
3	徳島ヴォルティスジュニアユース
4	F.C.コマラント
5	高知ユナイテッドSCジュニアユース
6	丸亀フットボールクラブ
7	CSPサッカーアカデミージュニアユース
8	FC今治U-15
9	プルミエール徳島
10	愛媛FC U-15 新居浜
2位トーナメント (11~20位決定トーナメント)	
11	FC Livent
12	シーガルFC
13	アークレスサッカークラブ
14	徳島FCリベリモ
15	FC ALBA
16	FC ディアモ
17	FC ゼブラ
18	FC リフォルマ
19	grand merry
20	三観JYFC estrela
3位トーナメント (21~30位決定トーナメント)	
21	FCソレアータ高知
22	BESFORTジュニアユース
23	FC reverse
24	SONIO BOLAMIGO ジュニアユース
25	愛媛ユナイテッドFC U-15
26	FC コラソン
27	帝人サッカースクール
28	FC カナリア
29	SORA
30	F.C.Centrale
4位トーナメント (31~39位決定トーナメント)	
31	FC小松島
32	横浜ポラリスFC
33	Arancio Giocare u-15
34	FC徳島ジュニアユース
35	リベラールE.C
36	松山サッカースクールジュニアユース
37	FC BLAZE
38	LIT 新居浜サッカークラブU-15
39	FC Crecer

延期によりすべての試合が消化できず、点線で区切られてる上位・下位は
コイントスにて決定。

2024年度高知県U-15地区トレセンサッカー大会

節	月日	kickoff	Cards			会場
1	7月28日(日)	10:00	中央	2 - 2	高吾	佐賀東公園
		11:30	西部	3 - 1	東部	
2	9月1日(日)	9:30	西部	1 - 1	高吾	西南大規模 多目的B
		11:00	東部	1 - 6	中央	
3	10月6日(日)	10:00	東部	1 - 4	高吾	佐賀東公園
		11:30	西部	1 - 2	中央	

	東部	中央	高吾	西部	勝	分	負	勝点	得点	失点	得失 点差	順位
東部	/	× 1 - 6	× 1 - 4	× 1 - 3	0	0	3	0	3	13	-10	4
中央	○ 6 - 1	/	△ 2 - 2	○ 2 - 1	2	1	0	7	10	4	6	1
高吾	○ 4 - 1	△ 2 - 2	/	△ 1 - 1	1	2	0	5	7	4	3	2
西部	○ 3 - 1	× 1 - 2	△ 1 - 1	/	1	1	1	4	5	4	1	3

2024 第16回 四国U-13トレセン対抗戦 試合結果

	高知県	愛媛県	香川県	徳島県	勝点	得点	失点	得失点	順位
高知県	△ 2 (1-1) 2	△ 2 (1-1) 2	× 0 (0-0) 1 1	△ 1 (0-1) 1	2	3	4	-1	3
愛媛県	△ 2 (1-1) 2	× 0 (0-0) 1 1	× 0 (0-0) 1 1	○ 1 (0-0) 0	4	3	3	0	2
香川県	○ 1 (0-0) 0 1	○ 1 (0-0) 0	○ 1 (0-0) 0	○ 1 (0-0) 0	9	3	0	3	1
徳島県	△ 1 (1-0) 1	× 0 (0-0) 1	× 0 (0-0) 1	○ 1 (0-1) 1	1	1	3	-2	4

2024 第16回 四国U-14トレセン対抗戦 試合結果

	高知県	愛媛県	香川県	徳島県	勝点	得点	失点	得失点	順位
高知県	× 2 (1-3) 3	× 2 (1-2) 4	× 1 (0-4) 4	× 1 (0-4) 4	0	5	11	-6	4
愛媛県	○ 3 (3-1) 2	○ 2 (2-1) 1	○ 1 (1-0) 0	○ 1 (1-0) 0	9	6	3	3	1
香川県	○ 4 (2-1) 2	× 1 (1-2) 2	○ 3 (2-0) 0	○ 3 (2-0) 0	6	8	4	4	2
徳島県	○ 4 (4-0) 1	× 0 (0-1) 1	× 0 (0-2) 3	○ 0 (0-1) 3	3	4	5	-5	3

少年男子

8月7日(水)

時 間	場 所	対 戦						
18:00	高松市立東部運動公園 第1サッカー場	B	高 知	2	$\begin{pmatrix} 1-0 \\ 1-0 \end{pmatrix}$	0	徳 島	C
18:00	高松市立東部運動公園 第2サッカー場	A	愛 媛	2	$\begin{pmatrix} 2-0 \\ 0-1 \end{pmatrix}$	1	香 川	D

8月8日(木)

時 間	場 所	対 戦						
18:00	高松市立東部運動公園 第1サッカー場	B	高 知	0	$\begin{pmatrix} 0-0 \\ 0-0 \end{pmatrix}$	0	香 川	D
18:00	高松市立東部運動公園 第2サッカー場	A	愛 媛	3	$\begin{pmatrix} 3-0 \\ 0-0 \end{pmatrix}$	0	徳 島	C

8月9日(金)

時 間	場 所	対 戦						
18:00	高松市立東部運動公園 第1サッカー場	C	徳 島	3	$\begin{pmatrix} 2-1 \\ 1-1 \end{pmatrix}$	2	香 川	D
18:00	高松市立東部運動公園 第2サッカー場	A	愛 媛	2	$\begin{pmatrix} 0-0 \\ 2-0 \end{pmatrix}$	0	高 知	B

※組合せの左側のチームを本部席より左側のベンチとする。

	愛 媛	高 知	徳 島	香 川	勝	敗	分	勝点	得失点	順位
愛 媛		○ 2-0	○ 3-0	○ 2-1	3	0	0	9	6	1
高 知	× 0-2		○ 2-0	△ 0-0	1	1	1	4	0	2
徳 島	× 0-3	× 0-2		○ 3-2	1	2	0	3	-4	3
香 川	× 1-2	△ 0-0	× 2-3		0	2	1	1	-2	4

順位決定のU-16トレセンリーグが開催されなかった場合

A B C D

少年女子

8月 9日 (金)

時 間	場 所	対 戦			
16:30	りんくうスポーツ公園 多目的グラウンド	B 高知	1 $\begin{pmatrix} 1-2 \\ 0-0 \end{pmatrix}$	2	香川 C
18:30	りんくうスポーツ公園 多目的グラウンド	A 愛媛	2 $\begin{pmatrix} 2-0 \\ 0-0 \end{pmatrix}$	0	徳島 D

8月 10日 (土)

時 間	場 所	対 戦			
16:30	高松市立東部運動公園 第1サッカー場	B 高知	0 $\begin{pmatrix} 0-1 \\ 0-0 \end{pmatrix}$	1	徳島 D
18:30	高松市立東部運動公園 第1サッカー場	A 愛媛	0 $\begin{pmatrix} 0-0 \\ 0-0 \end{pmatrix}$	0	香川 C

8月 11日 (日)

時 間	場 所	対 戦			
18:00	高松市立東部運動公園 第1サッカー場	C 香川	2 $\begin{pmatrix} 2-0 \\ 0-1 \end{pmatrix}$	1	徳島 D
18:00	高松市立東部運動公園 第2サッカー場	A 愛媛	3 $\begin{pmatrix} 1-0 \\ 2-1 \end{pmatrix}$	1	高知 B

※組合せの左側のチームを本部席より左側のベンチとする。

	愛 媛	高 知	香 川	徳 島	勝	敗	分	勝点	得失点	順位
愛 媛		○ 3-1	△ 0-0	○ 2-0	2	0	1	7	4	1
高 知	× 1-3		× 1-2	× 0-1	0	3	0	0	-4	4
香 川	△ 0-0	○ 2-1		○ 2-1	2	0	1	7	2	2
徳 島	× 0-2	○ 1-0	× 1-2		1	2	0	3	-2	3

2024 U-15四国トレセンリーグ

大会日程

11/17(日)								
会場	愛媛県総合運動公園補助競技場(天然芝)							
第1節	11:00	愛媛	0	0	vs	0	0	高知
						0		
会場	ヨコタ上桜スポーツグラウンド							
第1節	11:30	徳島	0	0	vs	1	3	香川
						2		

11/24(日)								
会場	桜井海浜ふれあい広場サッカー場(人工芝)							
第2節	11:00	愛媛	3	1	vs	1	2	徳島
				2		1		
会場	高松市東部運動公園第1サッカー場(人工芝)							
第2節	11:00	香川	0	0	vs	0	2	高知
				0		2		

12/8(日)								
会場	スポーツパークさかわ(天然芝)							
第6節	11:00	高知	2	2	vs	1	5	徳島
				0		4		
会場	三豊市宝山湖公園(人工芝)							
第6節	11:00	香川	1	1	vs	3	7	愛媛
				0		4		



JFA 第30回 全日本U-15フットサル選手権大会 高知県大会

会場：中芸広域体育館（結いの丘ドーム）

■予選リーグ〈11/23(土)〉12-5-12分プレーイングタイム

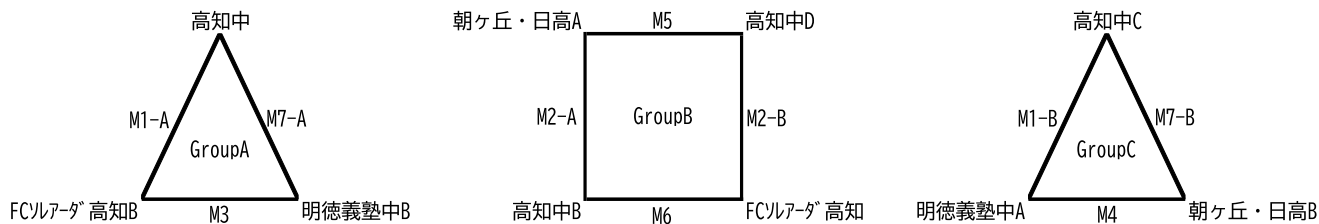

	kickoff	Pitch A (倉庫側)		Pitch B (エントランス側)	
		Cards	BP	Cards	BP
①	10:00	高知中 - ソレアードB	明德義塾中B	高知中C - 明德義塾中A	朝ヶ丘・日高B
②	11:00	朝ヶ丘・日高A - 高知中B	高知中	ソレアード - 高知中D	高知中C
③	12:00	ソレアードB - 明德義塾中B	朝ヶ丘・日高A	この時間帯は他団体が使用しますので、1面での実施となります。他団体使用の半面には入らないようにしてください。	
④	13:00	明德義塾中A - 朝ヶ丘・日高B	ソレアード		
⑤	14:00	朝ヶ丘・日高A - 高知中D	ソレアードB		
⑥	15:00	高知中B - ソレアード	明德義塾中A		
⑦	16:00	明德義塾中B - 高知中	高知中B	朝ヶ丘・日高B - 高知中C	高知中D

GroupA	高知	ソレアードB	明德B	勝点	得失点差	順位	
高知中	7	0	13	0	6	+20	1
FCソレアード高知B	0	7	2	3	0	-8	3
明德義塾中B	0	13	3	2	3	-12	2

GroupB	朝ヶ丘・日高A	高知B	ソレアード	高知D	勝点	得失点差	順位
朝ヶ丘・日高A	1	2	3	3	1	-1	3
高知中B	2	1	1	4	3	-2	2
FCソレアード高知	4	1	8	1	6	+10	1
高知中D	3	3	1	8	1	-7	4

GroupC	高知C	明德A	朝ヶ丘・日高B	勝点	得失点差	順位	
高知中C	2	9	22	0	3	+15	2
明德義塾中A	9	2	14	1	6	+20	1
朝ヶ丘・日高B	0	22	1	14	0	-35	3

【順位決定方法】

勝点→得失点差→総得点→フェアプレーポイント→抽選

※各グループ1位と各グループ2位のうち1チームが決勝トーナメント進出

■決勝トーナメント〈11/24(日)〉15-10-15分プレーイングタイム+PK (決勝は3-3分の延長あり)

	kickoff	Cards
①	10:00	高知中 - 高知中C
②	11:30	ソレアード - 明德義塾中A
③	14:30	高知中 - ソレアード

準決勝の対戦カード

- 【グループA2位がWC】グループA1位-グループB1位
グループA2位-グループC1位
- 【グループB2位がWC】グループA1位-グループB2位
グループB1位-グループC1位
- 【グループC2位がWC】グループA1位-グループC2位
グループB1位-グループC1位

優勝

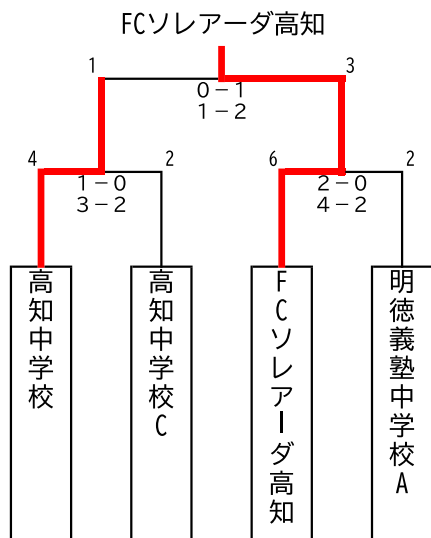

JFA 第30回 全日本U-15男子フットサル選手権大会 四国大会

開催日 2024年12月1日(日)

会場 宿毛市総合運動公園 市民体育館(高知県宿毛市)

大会形式 ノックアウト方式

試合時間 30分間(各15分間2ピリオド) HTのインターバル10分間

※同点の場合 準決勝:PK方式、決勝:6分間(各3分間からなる2ピリオド)の延長戦

出場チーム

富田中学校(徳島県)

FC.Livent yuifa(愛媛県)

FCソレアード高知(高知県)

AQUA Futsalclub U15(香川県)

トーナメント表

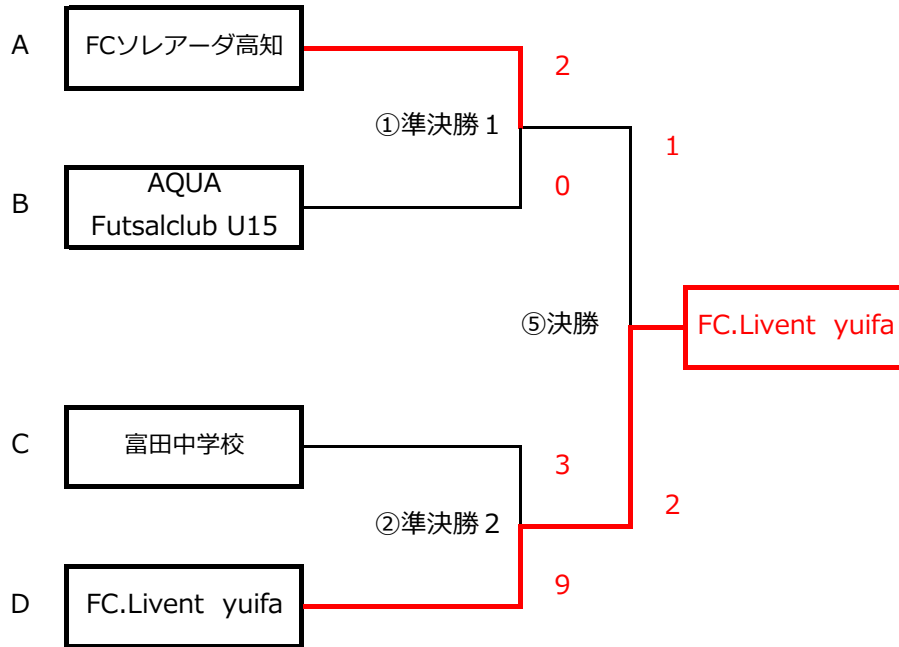

タイムスケジュール

※代表者会議 9:00~ ①②MCMも行う

試合	開始時刻	チーム	結果				チーム
			得点	失点	PK	延長戦	
①準決勝1	10:20	FCソレアード高知	2	2	-	0	AQUA Futsalclub U15
				0	-	0	
②準決勝2	11:40	富田中学校	3	0	-	5	FC.Livent yuifa
				3	-	4	
⑤決勝	15:40	①の勝者 FCソレアード 高知	1	1	-	1	②の勝者 FC.Livent yuifa
				0	-	1	

※2試合目以降は前の試合の終了時刻により、時間を繰り下げて開始する場合があります

※優勝チームは2025年1月11日から栃木県で行われる全国大会に出場

2024年度 第三種ベストイレブン

		氏名	フリガナ	チーム
1	GK	西村 圭太	ニシムラ ケイタ	高知中学校
2	DF	柏原 蒼	カシハラ アオイ	宿毛中学校
3	DF	濱田 愛大	ハマダ マナト	FCソレアーダ高知
4	DF	西田 湊太	ニシダ ソウタ	Arancio Giocare U-15
5	MF	梅原 楓生	ウメバラ フウキ	高知中学校
6	MF	伊藤 嘉梨	イトウ ルミナ	高知ユナイテッドSCジュニアユース
7	MF	新井 聡	アライ サトル	高知ユナイテッドSCジュニアユース
8	MF	近森 瑛人	チカモリ エイト	Arancio Giocare U-15
9	FW	溝渕 洋人	ミゾブチ ヒロト	FC ALBA
10	FW	細川 友吾	ホソカワ ユウゴ	高知中学校
11	FW	森本 大夢	モリモト ヒロム	高知中学校