

2018年度試合結果



(一社)高知県サッカー協会3種委員会

高円宮杯 JFA U-15 サッカーリーグ2018



【四国クローバーリーグ(通年)】					
	勝	分	負	勝点	得失点差
1 愛媛FC U-15新居浜	16	0	2	48	49
2 徳島ヴォルティスJY	15	1	2	46	43
3 カマタマーレ讃岐U-15	14	1	3	43	36
4 愛媛FC U-15	10	1	7	31	-2
5 FCゼブラ	7	4	7	25	2
6 ブルミエール徳島SC	6	2	10	20	-9
7 徳島FCリベリモ	6	1	11	19	-15
8 高知中学校	4	2	12	14	-28
9 F.C. コーマラント	3	3	12	12	-22
10 シーガルFC JY	1	1	16	4	-54

●前期リーグ

【2部A】					
	勝	分	負	勝点	得失点差
1 佐川中学校	5	2	0	17	17
2 FCアスクラロ高知	5	1	1	16	16
3 三里中学校	3	3	1	12	11
4 土佐中学校B	2	5	0	11	5
5 城東中学校	3	1	3	10	5
6 ALBA FC 高知B	2	1	4	7	-4
7 清水中学校	1	1	5	4	-19
8 香南中学校	0	0	7	0	-31

【3部A】					
	勝	分	負	勝点	得失点差
1 伊野中学校	6	0	0	18	22
2 朝ヶ丘中学校	5	0	1	15	34
3 高岡中学校	4	0	2	12	16
4 西部中学校	2	1	3	7	-10
5 北陵・鷲ヶ池中学校	1	2	3	5	-1
6 窪川中学校	1	1	4	4	-6
7 潮江中学校	0	0	6	0	-55

【3部C】					
	勝	分	負	勝点	得失点差
1 高知ユナイテッドSC JY・B	5	1	0	16	16
2 春野中学校	4	0	2	12	19
3 赤岡・香我美中学校	3	3	0	12	11
4 野市中学校	3	1	2	10	12
5 城北中学校	2	1	3	7	8
6 香北中学校	0	1	5	1	-22
7 城西中学校	0	1	5	1	-44

●後期リーグ

【2部A】					
	勝	分	負	勝点	得失点差
1 旭中学校	6	1	0	19	10
2 日高中学校	4	1	2	13	9
3 高知ユナイテッドSC JY・B	4	0	3	12	-1
4 佐川中学校	3	1	3	10	6
5 三里中学校	3	1	3	10	1
6 片島中学校	2	1	4	7	-5
7 城東中学校	1	2	4	5	-10
8 中村西中学校	1	1	5	4	-9

【3部A】					
	勝	分	負	勝点	得失点差
1 青柳中学校	8	0	0	24	28
2 清水中学校	5	1	2	16	17
3 高岡中学校	5	1	2	16	8
4 明德義塾中学校B	4	2	2	14	12
5 朝倉中学校	4	2	2	14	7
6 鏡野中学校	2	3	3	9	2
7 佐川中学校B	1	1	6	4	-23
8 潮江中学校	1	1	6	4	-24
9 土佐塾中学校B	0	1	7	1	-27

【3部C】					
	勝	分	負	勝点	得失点差
1 清水ヶ丘・市安芸中学校	7	0	1	21	41
2 FCコラソンB	5	3	0	18	16
3 城北中学校	5	1	2	16	0
4 赤岡・香我美中学校	4	3	1	15	11
5 FCアスクラロ高知B	3	2	3	11	-1
6 介良中学校	3	1	4	10	-1
7 愛宕中学校	2	2	4	8	0
8 香長中学校B	1	0	7	3	-38
9 城西中学校	0	0	8	0	-28

【高知県1部(通年)】					
	勝	分	負	勝点	得失点差
1 FCコラソン	15	2	1	47	71
2 明德義塾中学校	13	2	3	41	74
3 高知ユナイテッドSC JY	10	4	4	34	22
4 Arancio GiocareU-15	9	5	4	32	11
5 ALBA FC 高知	8	4	6	28	28
6 土佐中学校	7	4	7	25	9
7 横浜ボラリスSC	7	2	9	23	-10
8 中村中学校	6	1	11	19	-21
9 香長中学校	2	1	15	7	-83
10 高知学芸中学校	0	1	17	1	-101

【2部B】					
	勝	分	負	勝点	得失点差
1 高知中学校B	5	0	2	15	9
2 片島中学校	5	0	2	15	8
3 横浜ボラリスSC・B	4	0	3	12	4
4 日高中学校	3	1	3	10	7
5 大方中学校	3	0	4	9	0
6 中村西中学校	3	0	4	9	-2
7 土佐塾中学校	2	1	4	7	-4
8 FCコラソンB	2	0	5	6	-22

【3部B】					
	勝	分	負	勝点	得失点差
1 旭中学校	6	0	0	18	32
2 清水ヶ丘・市安芸中学校	5	0	1	15	23
3 久礼中学校	3	0	3	9	-5
4 介良中学校	2	2	2	8	-5
5 宿毛中学校	2	1	3	7	6
6 愛宕中学校	1	1	4	4	-25
7 南海・一宮中学校	0	0	6	0	-26

【3部D】					
	勝	分	負	勝点	得失点差
1 附属中学校	6	0	0	18	29
2 朝倉中学校	4	0	2	12	20
3 大津中学校	4	0	2	12	18
4 青柳中学校	4	0	2	12	5
5 高知南中学校	1	1	4	4	-14
6 鏡野中学校	1	0	5	3	-18
7 横浜中学校	0	1	5	1	-40

【2部B】					
	勝	分	負	勝点	得失点差
1 附属中学校	4	3	0	15	11
2 高知中学校B	3	3	1	12	4
3 土佐中学校B	3	1	3	10	1
4 FCアスクラロ高知	2	3	2	9	6
5 横浜ボラリスSC・B	3	0	4	9	-4
6 大方中学校	3	0	4	9	-9
7 ALBA FC 高知B	2	1	4	7	0
8 伊野中学校	2	1	4	7	-9

【3部B】					
	勝	分	負	勝点	得失点差
1 朝ヶ丘中学校	9	0	0	27	51
2 土佐塾中学校	7	1	1	22	23
3 宿毛中学校	7	0	2	21	20
4 佐賀・県立中村中学校	5	0	4	15	1
5 一宮・南海中学校	4	0	5	12	7
6 久礼中学校	4	0	5	12	2
7 西部中学校	3	2	4	11	-2
8 窪川中学校	3	1	5	10	-14
9 鷲ヶ池中学校	1	0	8	3	-39
10 室戸中学校	0	0	9	0	-49

【3部D】					
	勝	分	負	勝点	得失点差
1 野市中学校	7	1	0	22	22
2 大津中学校	7	0	1	21	24
3 春野中学校	6	0	2	18	13
4 高知南中学校	3	3	2	12	3
5 香南中学校	3	1	4	10	-3
6 Arancio GiocareU-15B	3	0	5	9	-5
7 香北中学校	3	0	5	9	-19
8 横浜中学校	1	0	7	3	-19
9 北陵中学校	0	1	7	1	-16

【四国クローバーリーグ（通年）】

		愛媛FC	ゼブラ	愛媛FC新居浜	カマタマール	コーマラント	シーガル	徳島V	リベリモ	ブルミール	高知中	勝	分	負	勝点	得点	失点	得失点差	順位
愛媛FC U-15 (愛媛)	前期		△ 1 - 1	● 0 - 9	● 0 - 3	○ 3 - 0	○ 2 - 1	● 0 - 4	● 0 - 3	○ 3 - 0	○ 3 - 2	10	1	7	31	32	34	-2	4
	後期		○ 6 - 1	● 0 - 1	● 3 - 4	○ 1 - 0	○ 3 - 1	● 0 - 3	○ 3 - 1	○ 3 - 0	○ 1 - 0								
FCゼブラ (愛媛)	前期	△ 1 - 1		● 1 - 5	● 0 - 2	△ 2 - 2	○ 4 - 0	● 0 - 3	○ 3 - 0	○ 2 - 0	○ 4 - 1	7	4	7	25	38	36	2	5
	後期	● 1 - 6		● 1 - 2	● 1 - 5	○ 2 - 1	△ 3 - 3	△ 0 - 0	○ 8 - 2	● 2 - 3	○ 3 - 0								
愛媛FC U-15新居浜 (愛媛)	前期	○ 9 - 0	○ 5 - 1		○ 2 - 1	○ 1 - 0	○ 5 - 2	○ 4 - 0	○ 7 - 1	○ 4 - 0	○ 3 - 2	16	0	2	48	66	17	49	1
	後期	○ 1 - 0	○ 2 - 1		○ 4 - 1	○ 5 - 0	○ 7 - 0	● 1 - 4	○ 1 - 0	● 0 - 3	○ 5 - 1								
カマタマール讃岐U-15 (香川)	前期	○ 3 - 0	○ 2 - 0	● 1 - 2		△ 1 - 1	○ 6 - 2	● 2 - 5	○ 3 - 0	○ 6 - 2	○ 3 - 0	14	1	3	43	61	25	36	3
	後期	○ 4 - 3	○ 5 - 1	● 1 - 4		○ 2 - 1	○ 5 - 1	○ 5 - 1	○ 3 - 1	○ 2 - 0	○ 7 - 1								
F.C.コーマラント (香川)	前期	● 0 - 3	△ 2 - 2	● 0 - 1	△ 1 - 1		○ 2 - 0	● 0 - 3	○ 0 - 3	△ 1 - 1	● 1 - 4	3	3	12	12	13	35	-22	9
	後期	● 0 - 1	● 1 - 2	● 0 - 5	● 1 - 2		○ 3 - 1	● 0 - 1	● 0 - 4	○ 1 - 0	○ 0 - 1								
シーガルFC JY (香川)	前期	● 1 - 2	● 0 - 4	● 2 - 5	● 2 - 6	● 0 - 2		● 2 - 9	● 0 - 1	● 0 - 4	● 1 - 2	1	1	16	4	18	72	-54	10
	後期	● 1 - 3	△ 3 - 3	● 0 - 7	● 1 - 5	● 1 - 3		● 0 - 4	● 1 - 2	● 1 - 9	○ 2 - 1								
徳島ヴォルティスJY (徳島)	前期	○ 4 - 0	○ 3 - 0	● 0 - 4	○ 5 - 2	○ 3 - 0	○ 9 - 2		○ 1 - 0	○ 4 - 0	○ 4 - 2	15	1	2	46	59	16	43	2
	後期	○ 3 - 0	△ 0 - 0	○ 4 - 1	● 1 - 5	○ 1 - 0	○ 4 - 0		○ 4 - 0	○ 3 - 0	○ 6 - 0								
徳島FCリベリモ (徳島)	前期	○ 3 - 0	● 0 - 3	● 1 - 7	● 0 - 3	○ 3 - 0	○ 1 - 0	○ 0 - 1		● 0 - 1	△ 2 - 2	6	1	11	19	26	41	-15	7
	後期	● 1 - 3	● 2 - 8	● 0 - 1	● 1 - 3	○ 4 - 0	○ 2 - 1	○ 0 - 4		● 2 - 3	○ 4 - 1								
ブルミール徳島サッカークラブ (徳島)	前期	● 0 - 3	● 0 - 2	● 0 - 4	● 2 - 6	△ 1 - 1	○ 4 - 0	● 0 - 4	○ 1 - 0		● 0 - 1	6	2	10	20	26	35	-9	6
	後期	● 0 - 3	○ 3 - 2	○ 3 - 0	● 0 - 2	● 0 - 1	○ 9 - 1	○ 0 - 3	○ 3 - 2		△ 0 - 0								
高知中学校 (高知)	前期	● 2 - 3	● 1 - 4	● 2 - 3	● 0 - 3	○ 4 - 1	○ 2 - 1	● 2 - 4	△ 2 - 2	○ 1 - 0		4	2	12	14	21	49	-28	8
	後期	● 0 - 1	● 0 - 3	● 1 - 5	● 1 - 7	○ 1 - 0	○ 1 - 2	● 0 - 6	● 1 - 4	△ 0 - 0									

《高知県リーグ》

【1部（通年）】

		明德	ポラリス	コラソン	土佐	香長	アランチャ	ALBA	学芸	中村	高知U	勝	負	分	勝点	総得点	総失点	得失点差	順位
明德	前期		○	×	○	○	○	○	○	○	△	13	3	2	41	93	19	74	2
	後期		11 - 1	1 - 2	1 - 0	13 - 1	6 - 1	2 - 0	16 - 0	6 - 0	4 - 4								
ポラリス	前期	×		×	○	○	△	×	○	×	×	7	9	2	23	44	54	-10	7
	後期	1 - 11		1 - 6	3 - 1	2 - 0	2 - 2	2 - 6	2 - 1	1 - 3	0 - 3								
コラソン	前期	○	○		○	○	×	△	○	○	○	15	1	2	47	80	9	71	1
	後期	2 - 1	6 - 1		2 - 0	9 - 0	0 - 1	1 - 1	18 - 0	5 - 0	2 - 0								
土佐	前期	×	×	×		○	×	△	○	○	×	7	7	4	25	25	16	9	6
	後期	0 - 1	1 - 3	0 - 2		2 - 0	0 - 1	1 - 1	4 - 1	5 - 1	1 - 2								
香長	前期	×	×	×	×		○	×	△	×	×	2	15	1	7	11	94	-83	9
	後期	1 - 13	0 - 2	0 - 9	0 - 2		1 - 0	0 - 4	2 - 2	0 - 5	0 - 3								
アランチャ	前期	×	△	○	○	×		×	○	○	×	9	4	5	32	30	19	11	4
	後期	1 - 6	2 - 2	1 - 0	1 - 0	0 - 1		0 - 3	5 - 0	1 - 0	1 - 2								
ALBA	前期	×	○	△	△	○	○		○	○	×	8	6	4	28	54	26	28	5
	後期	0 - 2	6 - 2	1 - 1	1 - 1	4 - 0	3 - 0		12 - 1	8 - 2	0 - 2								
学芸	前期	×	×	×	×	△	×	×		×	×	0	17	1	1	10	111	-101	10
	後期	0 - 16	1 - 2	0 - 18	1 - 4	2 - 2	0 - 5	1 - 12		0 - 2	0 - 6								
中村	前期	×	○	×	×	○	×	×	○		×	6	11	1	19	26	47	-21	8
	後期	0 - 6	3 - 1	0 - 5	1 - 5	5 - 0	0 - 1	2 - 8	2 - 0		0 - 4								
高知U	前期	△	○	×	○	○	○	○	○	○		10	4	4	34	42	20	22	3
	後期	4 - 4	3 - 0	0 - 2	2 - 1	3 - 0	2 - 1	2 - 0	6 - 0	4 - 0									

【前期2部A】

	土佐B	三里	香南	城東	アルパB	清水	佐川	アスクラロ	勝	負	分	勝点	総得点	総失点	得失点差	順位
土佐B	△	○	○	△	△	△	△	△	2	0	5	11	9	4	5	4
三里	△	△	○	△	○	○	△	×	3	1	3	12	18	7	11	3
香南	×	×	×	×	×	×	×	×	0	7	0	0	1	32	-31	8
城東	×	△	○	×	○	○	×	×	3	3	1	10	15	10	5	5
アルパB	△	×	○	×	×	○	×	×	2	4	1	7	11	15	-4	6
清水	△	×	○	×	×	×	×	×	1	5	1	4	9	28	-19	7
佐川	△	△	○	○	○	○	○	○	5	0	2	17	23	6	17	1
アスクラロ	△	○	○	○	○	○	×	×	5	1	1	16	19	3	16	2

【前期2部B】

	大方	コラソNB	高知B	土佐塾	ポラリスB	片島	中村西	日高	勝	負	分	勝点	総得点	総失点	得失点差	順位
大方	×	×	×	○	○	×	○	×	3	4	0	9	9	9	0	5
コラソNB	○	×	×	○	×	×	×	×	2	5	0	6	5	27	-22	8
高知B	○	○	×	○	×	×	○	○	5	2	0	15	15	6	9	1
土佐塾	×	×	×	×	○	×	○	△	2	4	1	7	3	7	-4	7
ポラリスB	×	○	○	×	×	○	○	×	4	3	0	12	18	14	4	3
片島	○	○	○	○	×	×	×	○	5	2	0	15	18	10	8	2
中村西	×	○	×	×	×	○	×	○	3	4	0	9	12	14	-2	6
日高	○	○	×	△	○	×	×	×	3	3	1	10	13	6	7	4

【前期3部A】

	西部	潮江	朝ヶ丘	高岡	伊野	北陵・鷹ヶ池	窪川	勝	負	分	勝点	総得点	総失点	得失点差	順位
西部		○ 4 - 0	× 0 - 4	× 1 - 5	× 0 - 7	△ 1 - 1	○ 3 - 2	2	3	1	7	9	19	-10	4
潮江	× 0 - 4		× 1 - 20	× 0 - 12	× 0 - 7	× 0 - 8	× 0 - 5	0	6	0	0	1	56	-55	7
朝ヶ丘	○ 4 - 0	○ 20 - 1		○ 2 - 0	× 1 - 3	○ 6 - 0	○ 5 - 0	5	1	0	15	38	4	34	2
高岡	○ 5 - 1	○ 12 - 0	× 0 - 2		× 0 - 1	○ 2 - 1	○ 4 - 2	4	2	0	12	23	7	16	3
伊野	○ 7 - 0	○ 7 - 0	○ 3 - 1	○ 1 - 0		○ 3 - 1	○ 5 - 2	6	0	0	18	26	4	22	1
北陵・鷹ヶ池	△ 1 - 1	○ 8 - 0	× 0 - 6	× 1 - 2	× 1 - 3		△ 1 - 1	1	3	2	5	12	13	-1	5
窪川	× 2 - 3	○ 5 - 0	× 0 - 5	× 2 - 4	× 2 - 5	△ 1 - 1		1	4	1	4	12	18	-6	6

【前期3部B】

	宿毛	介良	清水ヶ丘・市安芸	愛宕	南海・一宮	久礼	旭	勝	負	分	勝点	総得点	総失点	得失点差	順位
宿毛		△ 1 - 1	× 1 - 3	○ 10 - 0	○ 3 - 2	× 1 - 3	× 2 - 3	2	3	1	7	18	12	6	5
介良	△ 1 - 1		× 0 - 3	△ 2 - 2	○ 3 - 0	○ 2 - 1	× 0 - 6	2	2	2	8	8	13	-5	4
清水ヶ丘・市安芸	○ 3 - 1	○ 3 - 0		○ 6 - 0	○ 8 - 0	○ 6 - 1	× 1 - 2	5	1	0	15	27	4	23	2
愛宕	× 0 - 10	△ 2 - 2	× 0 - 6		○ 3 - 0	× 1 - 3	× 0 - 10	1	4	1	4	6	31	-25	6
南海・一宮	× 2 - 3	× 0 - 3	× 0 - 8	× 0 - 3		× 0 - 3	× 0 - 8	0	6	0	0	2	28	-26	7
久礼	○ 3 - 1	× 1 - 2	× 1 - 6	○ 3 - 1	○ 3 - 0		× 1 - 7	3	3	0	9	12	17	-5	3
旭	○ 3 - 2	○ 6 - 0	○ 2 - 1	○ 10 - 0	○ 8 - 0	○ 7 - 1		6	0	0	18	36	4	32	1

【後期2部A】

	佐川	片島	三里	日高	城東	中村西	旭	ユナイテッドB	勝	負	分	勝点	総得点	総失点	得失点差	順位
佐川	△	×	×	○	△	○	×	○	3	3	1	10	13	7	6	4
片島	○	△	×	×	△	○	×	×	2	4	1	7	5	10	-5	6
三里	○	○	△	△	○	×	×	×	3	3	1	10	9	8	1	5
日高	×	○	△	△	○	○	×	○	4	2	1	13	22	13	9	2
城東	△	△	×	×	△	○	×	×	1	4	2	5	6	16	-10	7
中村西	×	×	○	×	×	△	×	×	1	5	1	4	9	18	-9	8
旭	○	○	○	○	○	△	△	○	6	0	1	19	19	9	10	1
ユナイテッドB	×	○	○	×	○	○	×	△	4	3	0	12	11	12	-1	3

【後期2部B】

	アスルクラロ	ALBA B	伊野	大方	高知B	土佐B	附属	ポラリスB	勝	負	分	勝点	総得点	総失点	得失点差	順位
アスルクラロ	△	○	×	△	○	△	×	×	2	2	3	9	16	10	6	4
ALBA B	△	△	×	○	×	×	×	○	2	4	1	7	10	10	0	7
伊野	×	○	△	×	△	×	×	○	2	4	1	7	5	14	-9	8
大方	○	×	○	△	×	×	×	○	3	4	0	9	8	17	-9	6
高知B	△	○	△	○	△	○	△	×	3	1	3	12	12	8	4	2
土佐B	×	○	○	○	×	△	△	×	3	3	1	10	7	6	1	3
附属	△	○	○	○	△	△	△	○	4	0	3	15	14	3	11	1
ポラリスB	○	×	×	×	○	○	×	△	3	4	0	9	6	10	-4	5

【後期3部A】

	清水	朝倉	高岡	青柳	明德B	鏡野	潮江	土佐塾B	佐川B	勝	負	分	勝点	総得点	総失点	得失点差	順位
清水		△ 1-1	○ 6-0	× 2-3	× 0-5	○ 2-1	○ 8-2	○ 5-0	○ 6-1	5	2	1	16	30	13	17	2
朝倉	△ 1-1		× 1-2	× 1-2	△ 0-0	○ 1-0	○ 1-0	○ 3-0	○ 4-0	4	2	2	14	12	5	7	5
高岡	× 0-6	○ 2-1		× 0-2	○ 4-1	△ 1-1	○ 6-2	○ 4-0	○ 5-1	5	2	1	16	22	14	8	3
青柳	○ 3-2	○ 2-1	○ 2-0		○ 3-0	○ 2-0	○ 9-0	○ 5-1	○ 6-0	8	0	0	24	32	4	28	1
明德B	○ 5-0	△ 0-0	× 1-4	× 0-3		△ 3-3	○ 4-2	○ 7-0	○ 6-2	4	2	2	14	26	14	12	4
鏡野	× 1-2	× 0-1	△ 1-1	× 0-2	△ 3-3		○ 4-0	△ 1-1	○ 2-0	2	3	3	9	12	10	2	6
潮江	× 2-8	× 0-1	× 2-6	× 0-9	× 2-4	× 0-4		○ 2-0	△ 0-0	1	6	1	4	8	32	-24	8
土佐塾B	× 0-5	× 0-3	× 0-4	× 1-5	× 0-7	△ 1-1	× 0-2		× 0-2	0	7	1	1	2	29	-27	9
佐川B	× 1-6	× 0-4	× 1-5	× 0-6	× 2-6	× 0-2	△ 0-0	○ 2-0		1	6	1	4	6	29	-23	7

【後期3部B】

	土佐塾A	朝ヶ丘	久礼	西部	宿毛	窪川	一宮・南海	佐賀・県立中村	鷺ヶ池	室戸	勝	負	分	勝点	総得点	総失点	得失点差	順位
土佐塾A		× 1-5	○ 2-0	△ 0-0	○ 2-1	○ 5-0	○ 3-0	○ 5-0	○ 8-0	○ 3-0	7	1	1	22	29	6	23	2
朝ヶ丘	○ 5-1		○ 6-1	○ 4-1	○ 3-0	○ 7-1	○ 5-3	○ 7-2	○ 8-0	○ 15-0	9	0	0	27	60	9	51	1
久礼	× 0-2	× 1-6		○ 2-1	× 2-4	× 0-2	○ 2-0	× 0-1	○ 3-2	○ 10-0	4	5	0	12	20	18	2	6
西部	△ 0-0	× 1-4	× 1-2		× 1-3	△ 0-0	× 1-3	○ 2-0	○ 4-1	○ 1-0	3	4	2	11	11	13	-2	7
宿毛	× 1-2	× 0-3	○ 4-2	○ 3-1		○ 5-0	○ 5-0	○ 1-0	○ 5-0	○ 4-0	7	2	0	21	28	8	20	3
窪川	× 0-5	× 1-7	○ 2-0	△ 0-0	× 0-5		× 0-3	× 3-6	○ 7-2	○ 1-0	3	5	1	10	14	28	-14	8
一宮・南海	× 0-3	× 3-5	× 0-2	○ 3-1	× 0-5	○ 3-0		× 1-2	○ 6-1	○ 10-0	4	5	0	12	26	19	7	5
佐賀・県立中村	× 0-5	× 2-7	○ 1-0	× 0-2	× 0-1	○ 6-3	○ 2-1		○ 7-1	○ 3-0	5	4	0	15	21	20	1	4
鷺ヶ池	× 0-8	× 0-8	× 2-3	× 1-4	× 0-5	× 2-7	× 1-6	× 1-7		○ 4-2	1	8	0	3	11	50	-39	9
室戸	× 0-3	× 0-15	× 0-10	× 0-1	× 0-4	× 0-1	× 0-10	× 0-3	× 2-4		0	9	0	0	2	51	-49	10

【後期3部C】

	コラソンB	清水ヶ丘・市安芸	赤岡・香我美	介良	城北	愛宕	城西	アスルクラボ	香長B	勝	負	分	勝点	総得点	総失点	得失点差	順位
コラソンB	○	△	△	△	○	○	○	○	○	5	0	3	18	21	5	16	2
清水ヶ丘・市安芸	×	○	○	○	○	○	○	○	○	7	1	0	21	44	3	41	1
赤岡・香我美	△	×	○	○	△	○	△	○	○	4	1	3	15	20	9	11	4
介良	△	×	×	×	○	○	×	○	○	3	4	1	10	22	23	-1	6
城北	△	×	×	○	○	○	○	○	○	5	2	1	16	13	13	0	3
愛宕	×	×	△	×	×	○	△	○	○	2	4	2	8	12	12	0	7
城西	×	×	×	×	×	×	×	×	×	0	8	0	0	3	31	-28	9
アスルクラボ	×	×	△	○	×	△	○	○	○	3	3	2	11	16	17	-1	5
香長B	×	×	×	×	×	×	○	×	○	1	7	0	3	5	43	-38	8

【後期3部D】

	香南	春野	大津	野市	高知南	香北	横浜	北陵	アランチャB	勝	負	分	勝点	総得点	総失点	得失点差	順位
香南	×	×	×	△	○	○	○	×	×	3	4	1	10	13	16	-3	5
春野	○	×	×	○	○	○	○	○	○	6	2	0	18	24	11	13	3
大津	○	○	×	×	○	○	○	○	○	7	1	0	21	31	7	24	2
野市	○	○	○	△	○	○	○	○	○	7	0	1	22	23	1	22	1
高知南	△	×	×	△	○	○	△	○	○	3	2	3	12	14	11	3	4
香北	×	×	×	×	×	×	○	○	○	3	5	0	9	13	32	-19	7
横浜	×	×	×	×	×	×	○	×	×	1	7	0	3	11	30	-19	8
北陵	×	×	×	×	△	×	×	×	×	0	7	1	1	9	25	-16	9
アランチャB	○	×	×	×	×	×	○	○	○	3	5	0	9	18	23	-5	6

高円宮杯JFA U-15サッカーリーグ
四国クロージャーリーグ/高知県リーグ 2018-19入替戦

試合	日	会場	kickoff	Cards
四国加-バ-リーグ/県1部 入替戦 (80分ゲーム)	12/2(日)	土佐西南大規模公園(人工芝)	11:00	高知中学校 8 - 0 FCコラソン

高知中学校は四国クロージャーリーグ残留

県1部/県2部 入替戦 (70分ゲーム)	12/8(土)	佐川中学校	9:00	香長中学校 1 - 8 高知中学校B
-------------------------	---------	-------	------	--------------------

高知中学校Bは高知県1部リーグ昇格

高円宮杯JFA第30回全日本U-15サッカー選手権大会 四国地域予選トーナメント

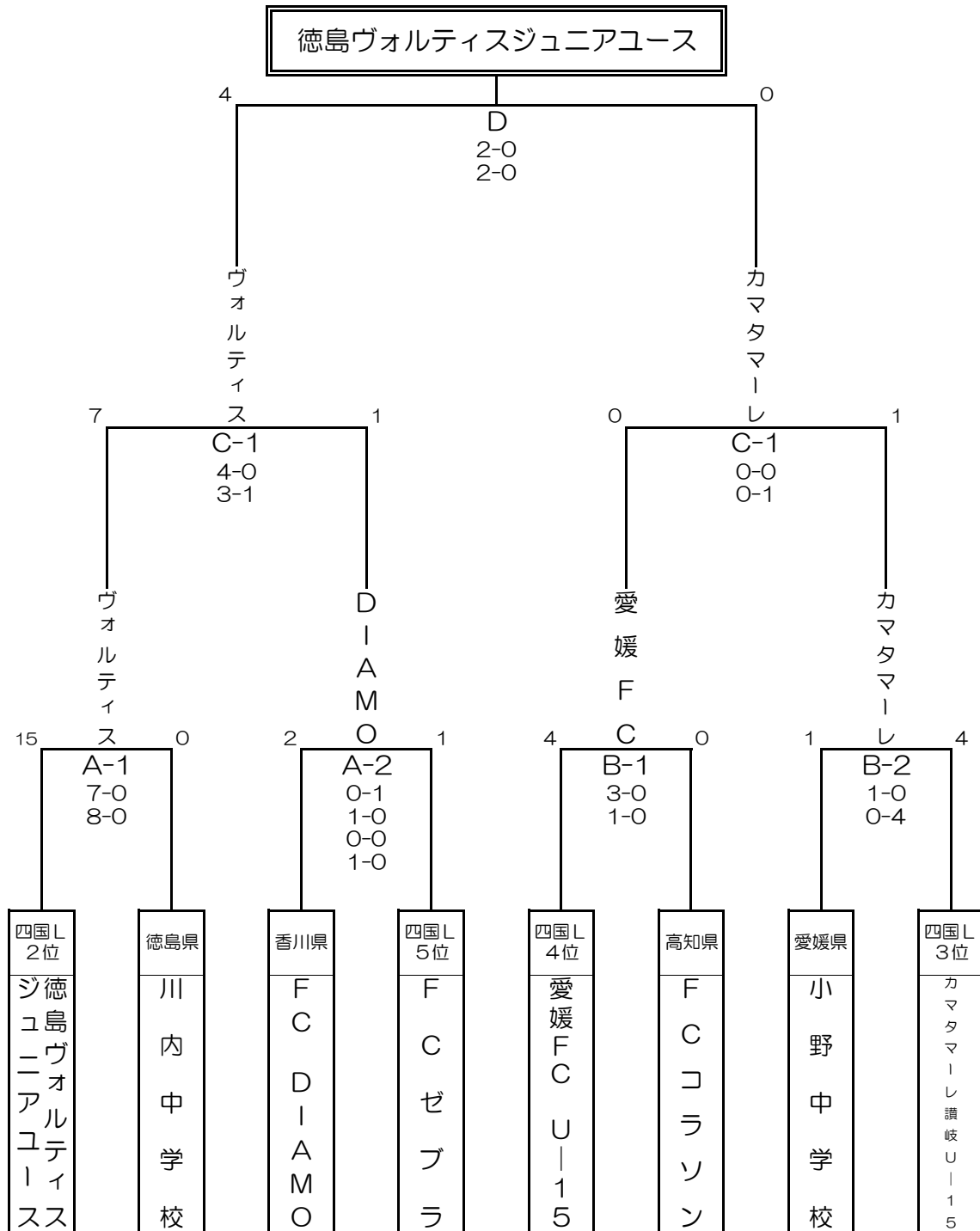

高円宮杯JFA四国U-15クローバーリーグ2018優勝の「愛媛FC U-15新居浜」は四国第1代表として、本大会優勝の「徳島ヴォルティスジュニアユース」は四国第2代表として、12/22から開催の『高円宮杯JFA第30回全日本U-15サッカー選手権大会』に出場。

四国 U-13リーグ サザンクロス 2018 星取表

12月17日 現在

	F.C.コマラント	愛媛FC	カマタマーレ讃岐	徳島ヴォルティス	徳島FCリベロ	FC DIAMO	FC今治	愛媛FC 新居浜	シーガルFC	横浜ポラリス	上: 前期成績				下: 後期成績				年間成績						
											勝点	得点	失点	得失差	順位	勝点	得点	失点	得失差	順位	勝点	得点	失点	得失差	順位
F.C.コマラント		● 2 [1 4] 8 1 [1 4] 7	● 1 [0 3] 7 0 [0 3] 3	● 0 [0 0] 3 2 [1 1] 2	△ 2 [0 2] 3 0 [0 1] 3	● 2 [1 2] 5 3 [1 0] 3	○ 3 [2 0] 1 2 [1 1] 1	○ 2 [1 0] 2 2 [2 0] 0	○ 3 [2 0] 0 2 [2 0] 0	△ 2 [1 0] 2 2 [2 2] 3	8	15	31	-16	8	18	27	45	-18	7					
愛媛FC	○ 8 [4 1] 2 4 [3 0] 1		● 2 [2 1] 4 4 [1 0] 2	○ 4 [1 0] 0 5 [3 0] 1	△ 1 [0 0] 1 2 [0 1] 1	○ 2 [0 0] 0 3 [1 0] 0	● 0 [0 0] 1 4 [1 1] 2	○ 8 [1 0] 0 6 [3 2] 2	○ 8 [5 0] 0 3 [1 0] 0	● 2 [1 1] 4 3 [0 1] 2	16	35	12	+23	4	43	69	23	+46	1					
カマタマーレ讃岐	○ 7 [3 0] 1 0 [0 0] 0	○ 4 [1 2] 2 2 [0 1] 4		△ 1 [0 1] 1 1 [0 0] 1	○ 7 [6 0] 0 2 [2 0] 0	● 2 [1 1] 3 5 [2 0] 2	△ 2 [0 1] 2 2 [2 0] 0	○ 6 [0 1] 1 4 [1 0] 0	○ 3 [0 1] 1 1 [0 0] 1	○ 3 [1 0] 0 2 [2 0] 1	20	35	11	+24	2	38	54	20	+34	3					
徳島ヴォルティス	○ 3 [0 0] 0 4 [1 1] 1	● 0 [0 1] 4 1 [0 3] 5	△ 1 [1 0] 1 1 [1 1] 1		○ 6 [2 0] 1 2 [0 0] 0	○ 2 [2 0] 1 3 [1 0] 0	● 0 [0 0] 1 1 [1 1] 3	○ 3 [2 1] 1 1 [0 1] 1	○ 3 [1 0] 0 1 [0 0] 0	○ 10 [5 0] 2 5 [2 0] 1	19	28	11	+17	3	33	43	24	+19	5					
徳島FCリベロ	△ 2 [1 1] 2 0 [0 1] 3	△ 1 [0 0] 1 1 [0 2] 2	● 0 [0 6] 7 0 [0 2] 2	● 1 [0 2] 6 0 [0 2] 2		△ 3 [0 1] 3 2 [1 2] 3	● 0 [0 2] 3 0 [0 2] 4	○ 2 [1 1] 1 0 [0 0] 0	○ 1 [0 0] 0 3 [1 0] 0	● 0 [0 3] 6 0 [0 6] 6	9	10	29	-19	7	13	16	51	-35	8					
FC DIAMO	○ 3 [2 0] 0 2 [2 0] 1	● 0 [0 0] 2 0 [0 1] 3	○ 3 [1 1] 2 2 [0 2] 5	● 1 [0 2] 2 0 [0 1] 3	△ 3 [1 0] 2 3 [2 3] 3		● 1 [0 3] 5 3 [1 1] 1	○ 3 [0 0] 1 2 [0 0] 0	○ 5 [2 0] 0 4 [2 1] 1	○ 4 [3 0] 2 3 [0 1] 2	16	23	17	+6	5	34	42	35	+7	4					
FC今治	○ 5 [2 1] 2 1 [0 0] 0	○ 1 [0 0] 0 2 [1 1] 4	△ 2 [1 0] 2 0 [0 2] 2	○ 1 [0 0] 0 3 [2 0] 0	○ 3 [2 0] 0 5 [3 0] 1			○ 4 [3 2] 3 5 [3 0] 0	○ 3 [1 1] 1 3 [1 0] 0	○ 7 [4 0] 0 3 [2 1] 1	25	31	9	+22	1	43	53	20	+33	2					
愛媛FC 新居浜	○ 0 [0 2] 3 0 [0 2] 2	● 0 [0 1] 8 2 [0 3] 6	○ 1 [1 0] 6 0 [0 3] 4	● 1 [1 2] 3 1 [0 1] 1	● 1 [1 1] 2 0 [0 0] 0	● 1 [0 0] 3 0 [0 2] 2	● 3 [2 3] 4 0 [0 2] 5		● 0 [0 1] 1 1 [0 0] 1	○ 0 [0 0] 1 4 [2 1] 1	0	7	31	-24	10	6	15	53	-38	9					
シーガルFC	● 1 [0 2] 3 0 [0 2] 2	● 0 [0 5] 8 0 [0 1] 3	○ 1 [1 0] 3 1 [0 0] 1	● 0 [0 1] 3 0 [0 0] 1	○ 0 [0 1] 1 0 [0 2] 3	○ 0 [0 2] 5 1 [1 2] 4	● 1 [1 1] 3 0 [0 1] 3	○ 1 [1 0] 0 1 [0 0] 1		● 0 [0 0] 3 0 [0 5] 7	3	4	29	-25	9	5	7	54	-47	10					
横浜ポラリス	△ 2 [0 1] 2 3 [2 2] 2	○ 4 [1 1] 2 2 [1 0] 3	● 0 [0 1] 3 1 [1 0] 2	● 2 [0 5] 10 2 [1 0] 1	○ 6 [3 0] 0 6 [6 0] 0	○ 2 [0 3] 4 2 [1 0] 3	● 0 [0 4] 7 1 [0 1] 3	○ 1 [0 0] 0 1 [1 2] 4	○ 3 [0 0] 0 7 [2 0] 0		13	20	28	-8	6	25	45	46	-1	6					

高知県 U-13 サッカーリーグ 2018

【1部】

	高知U	アスルクラロ	コラソン	土佐	香長	アランチャ	ALBA	高知	勝	負	分	勝点	総得点	総失点	得失点差	順位
高知U	○	○	×	×	○	○	○	○	5	2	0	15	25	10	15	1
アスルクラロ	×	○	○	○	○	×	△	△	3	2	2	11	21	10	11	3
コラソン	○	×	△	△	○	×	×	○	3	3	1	10	10	12	-2	6
土佐	○	×	△	○	○	○	×	△	3	2	2	11	19	10	9	4
香長	×	×	×	×	○	×	×	×	0	7	0	0	1	61	-60	8
アランチャ	×	○	○	×	○	○	×	×	3	4	0	9	18	14	4	7
ALBA	×	△	○	○	○	○	○	×	4	2	1	13	23	6	17	2
高知	×	△	×	△	○	○	○	○	3	2	2	11	11	5	6	5

【2部】

	学芸	愛宕	一宮南海	宿毛	土佐塾	附属	朝倉	高知女子	勝	負	分	勝点	総得点	総失点	得失点差	順位
学芸	△	○	×	×	△	○	△	△	3	1	3	12	12	10	2	3
愛宕	△	○	×	×	△	×	×	×	1	4	2	5	16	20	-4	7
一宮南海	×	×	×	×	○	×	○	△	2	4	1	7	9	25	-16	6
宿毛	○	○	○	○	○	○	○	×	6	1	0	18	22	2	20	1
土佐塾	×	○	×	×	×	×	△	○	2	4	1	7	12	20	-8	5
附属	△	△	○	×	○	○	×	×	2	2	2	8	15	8	7	4
朝倉	×	○	×	×	△	○	△	△	1	3	2	5	6	14	-8	8
高知女子	△	○	△	○	×	○	△	○	3	1	3	12	17	10	7	2

※附属-朝倉は未実施でリーグ終了。順位は1試合未消化で確定。

平成30年度 高知県中学校サッカー春季大会

大会優秀選手

- 【明德義塾】大石稜也 濱口海翔 坂田陸
- 【土佐】酒井颯海 示野太遥 大楯将喜
- 【高知】高橋桐也 松井匠 【旭】山田真悟
- 【城東】野村光輝 【三里】山本愛斗 【片島】西田慎太郎

- 4/29
 I 9:00~10:05
 II 10:15~11:20
 III 13:30~14:35
- 4/22
 ① 9:00~10:05
 ② 10:15~11:20
- 4/14 4/15
 1. 9:00~10:05
 2. 10:15~11:20
 3. 11:30~12:35
 4. 12:45~13:50
 5. 14:00~15:05
 6. 15:50~16:55

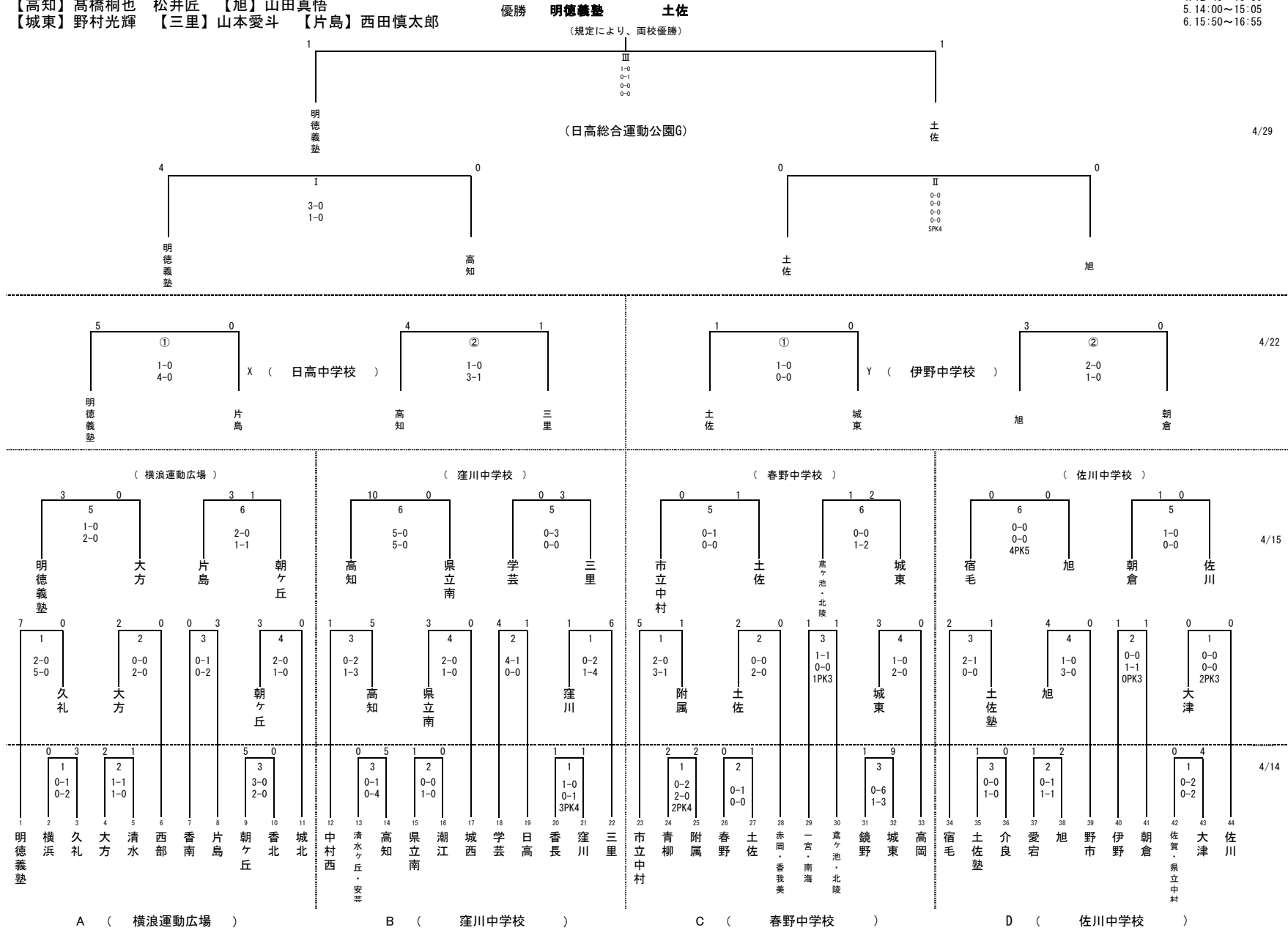

第72回高知県中学校総合体育大会 サッカー競技の部
安芸地区予選

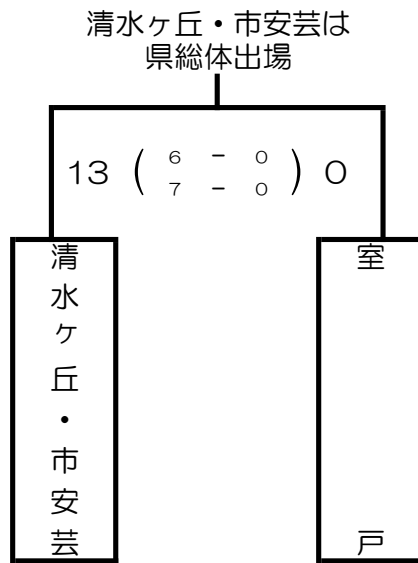

平成30年度

香長土地区中学校総合体育大会 サッカーの部

日時 H30, 6, 9 (土)・10 (日)

会場 野市ふれあい広場 サッカー場

県体出場校

野市、赤岡・香我美、香長

6/9	①	10:00~
	②	11:40~
6/10	I	9:30~
	II	12:35~

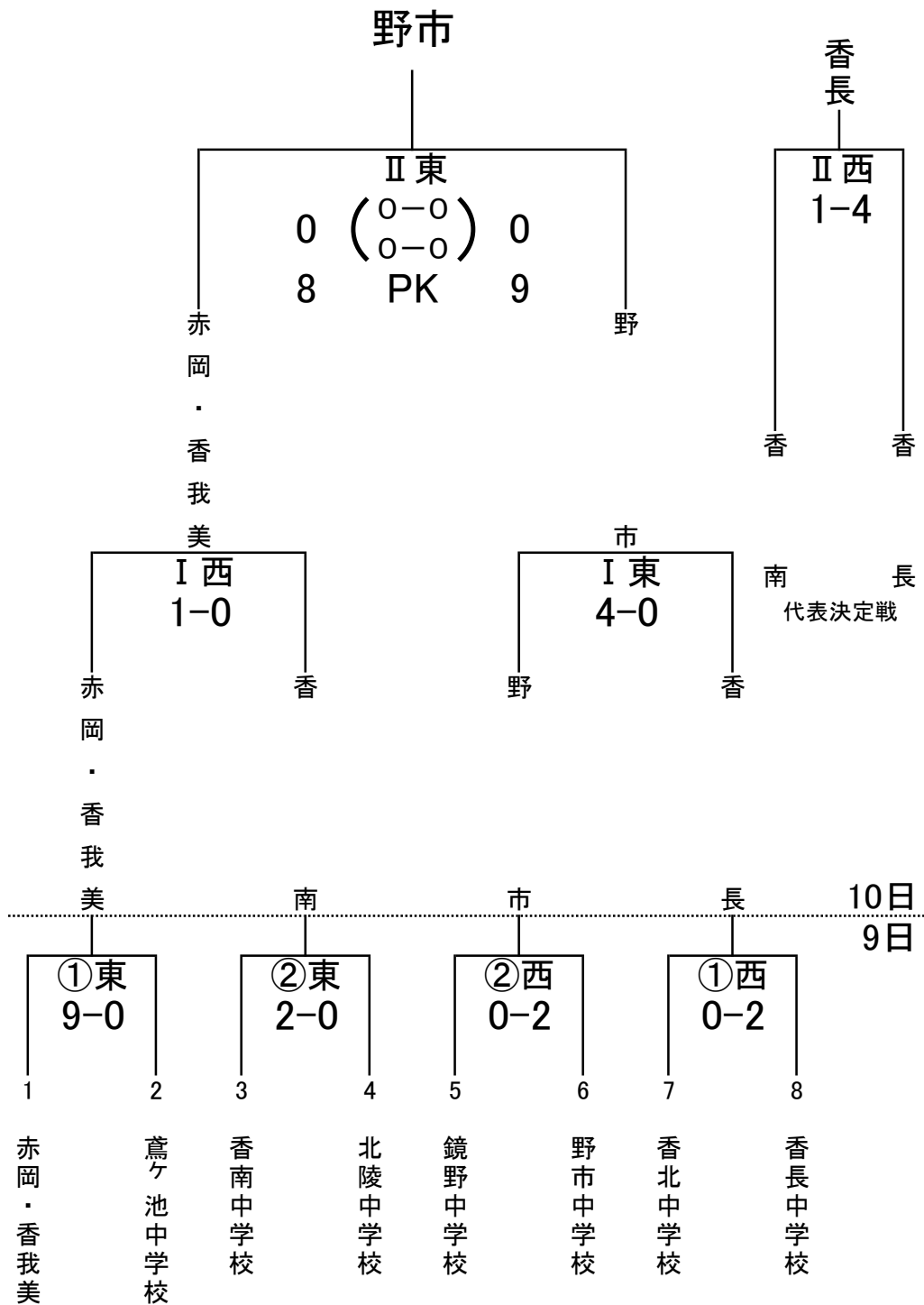

第72回高知地区総合体育大会 サッカーの部

6月2日(土)
会場: 旭中、一宮中
1. 9:00~10:05
2. 10:15~11:20
3. 11:30~12:35

6月3日(日)
会場: 旭中、一宮中
1. 9:00~10:05
2. 10:15~11:20
3. 11:30~12:35
4. 12:45~13:50

6月9日(土)
会場: 春野中
1. 9:00~10:05
2. 10:15~11:20
3. 11:30~12:35
4. 12:45~13:50

6月10日(日)
会場: 春野中
1. 9:00~10:05
2. 10:15~11:20

6月10日(日)
会場: 春野運動公園
球技場・陸上補助
1. 9:00~10:05
2. 9:00~10:05
3. 13:00~14:05

- 【県総体出場校】

 - ①土佐中学校
 - ②高知中学校
 - ③旭中学校
 - ④三里中学校
 - ⑤大津中学校
 - ⑥附属中学校

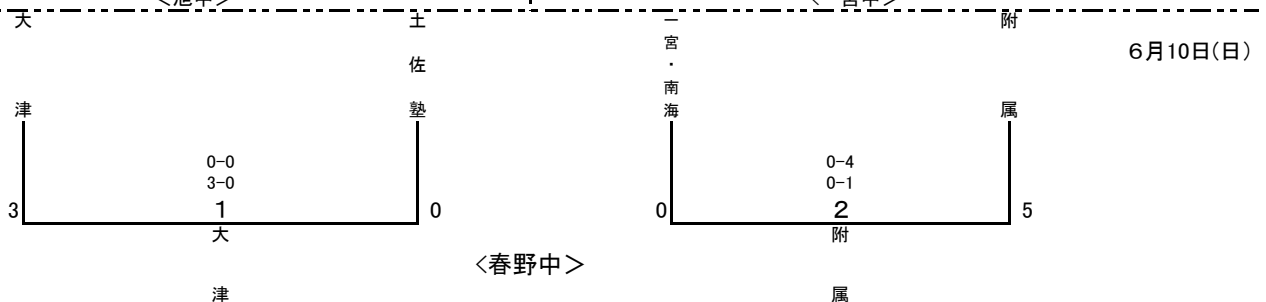
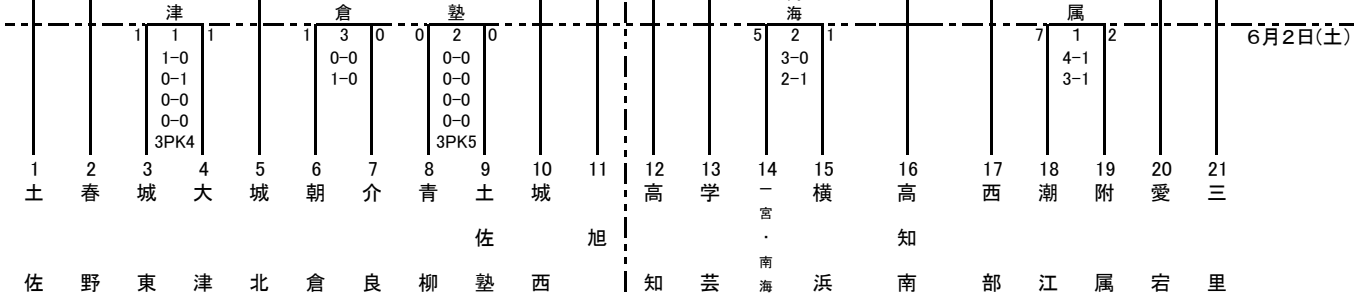
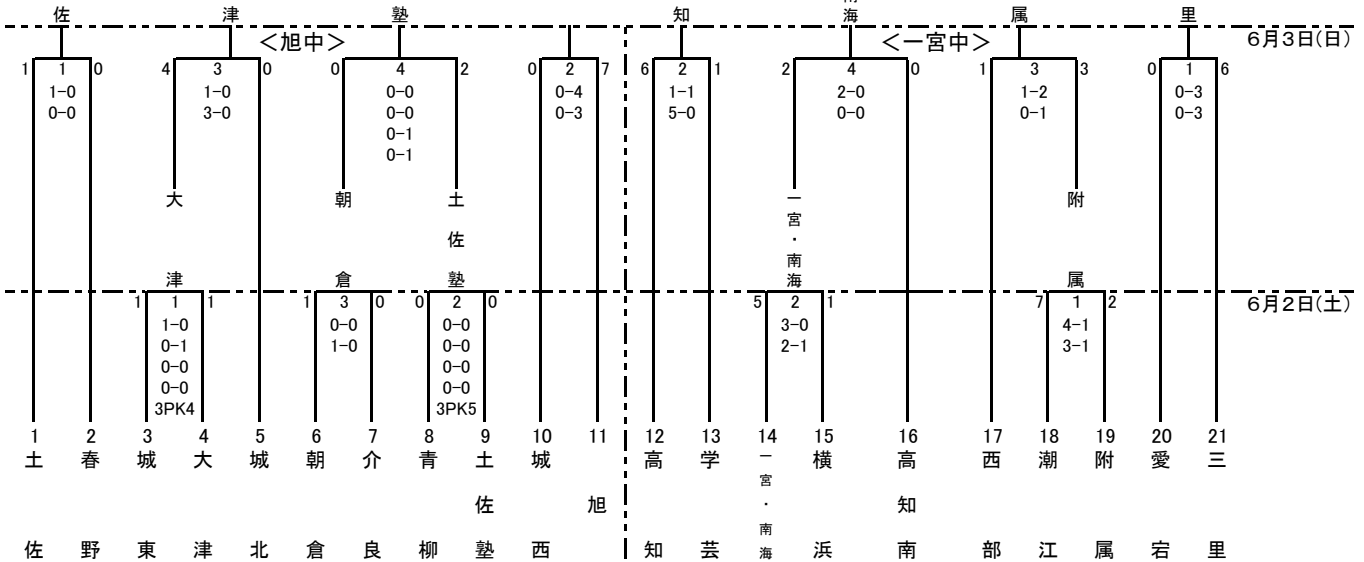
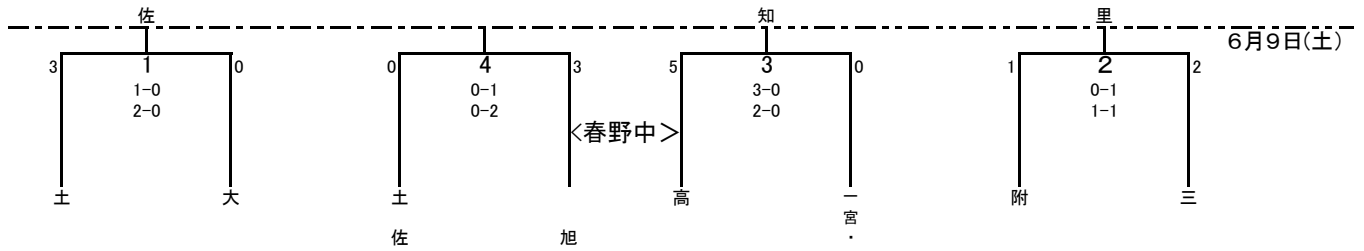
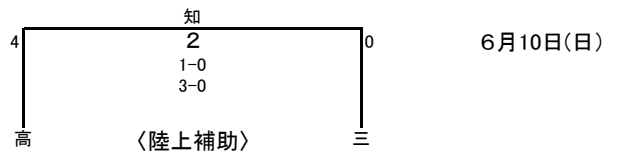
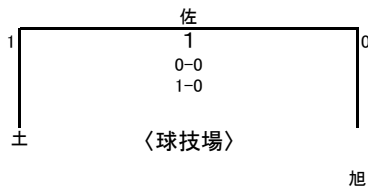
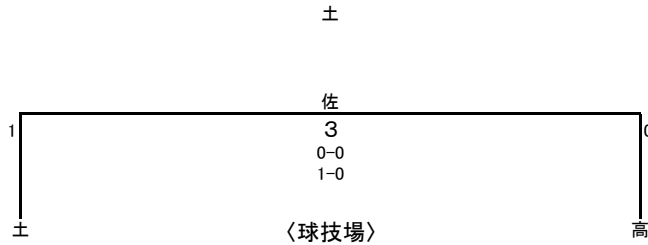

高吾地区総体試合結果

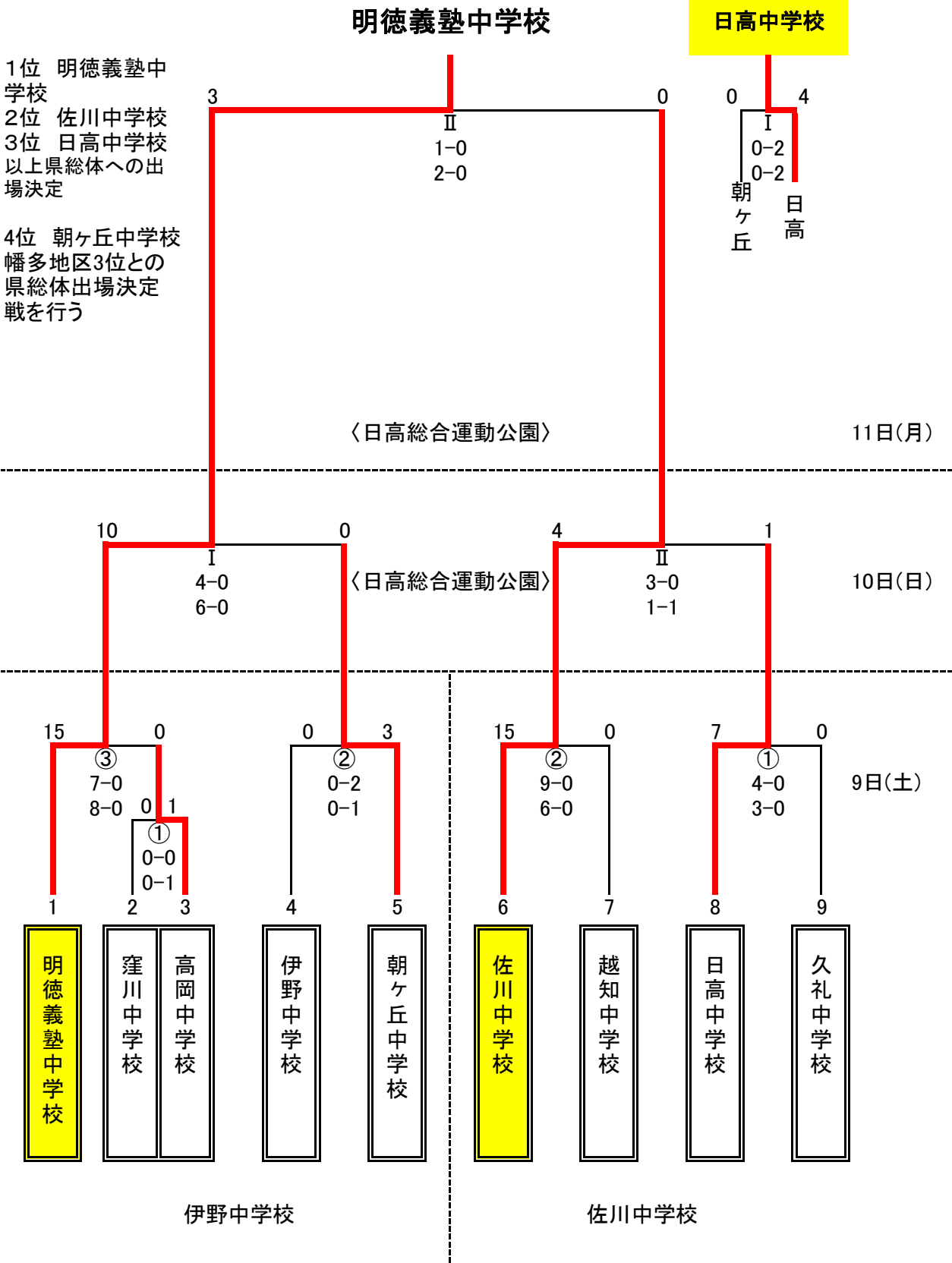

高知県総合体育大会幡多地区予選(サッカーの部)

〈会場〉土佐西南大規模公園
陸上競技場

1位:中村
2位:片島
以上2校は県総体
出場

3位:宿毛
高吾地区4位校と
の県体出場校決定
戦に出場

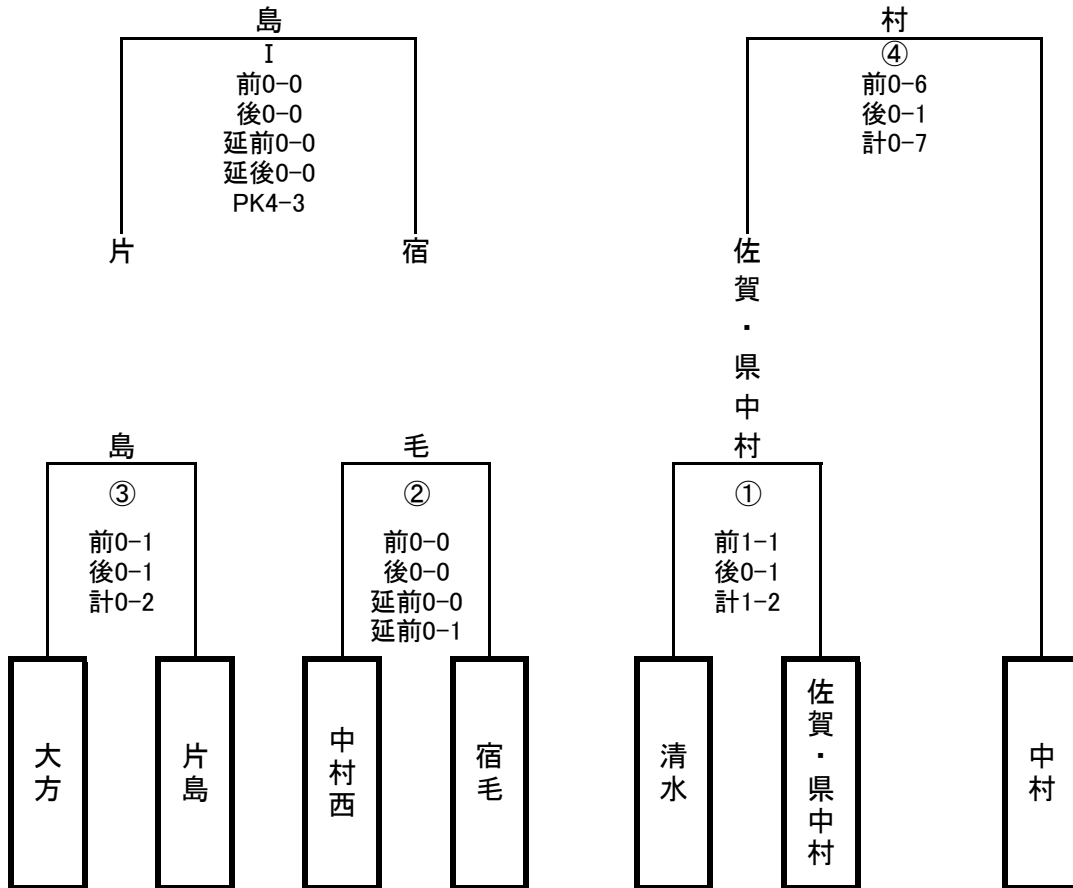
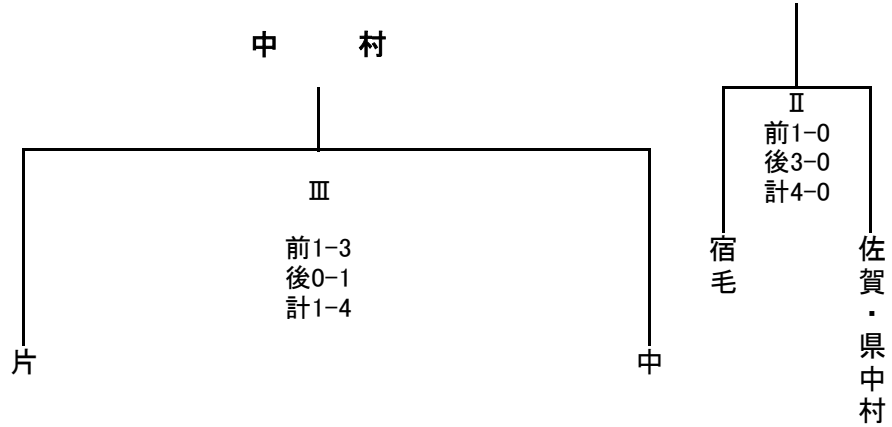

〈試合時間〉

6月9日(土)

- ① 9:30~10:35
- ② 10:50~11:55
- ③ 12:10~13:15
- ④ 13:30~14:35

6月10日(日)

- (I) 9:00~10:05
- (II)三決 12:10~13:15
- (III)決勝 13:30~14:35

高知県中学校総合体育大会 サッカー競技 出場校決定戦
(高吾・幡多地区)

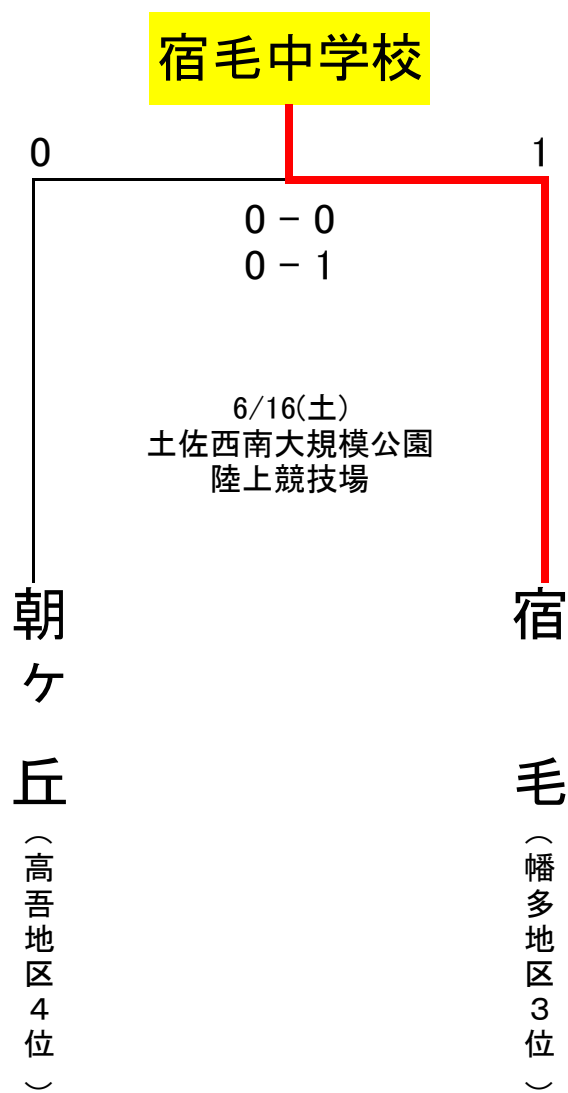

第72回 高知県中学校総合体育大会 サッカー競技の部

1位:土佐中学校、2位:明德義塾中学校は
8月4日(土)・5日(日)に高知県で開催の
『第56回四国中学校総合体育大会』に出場

土佐

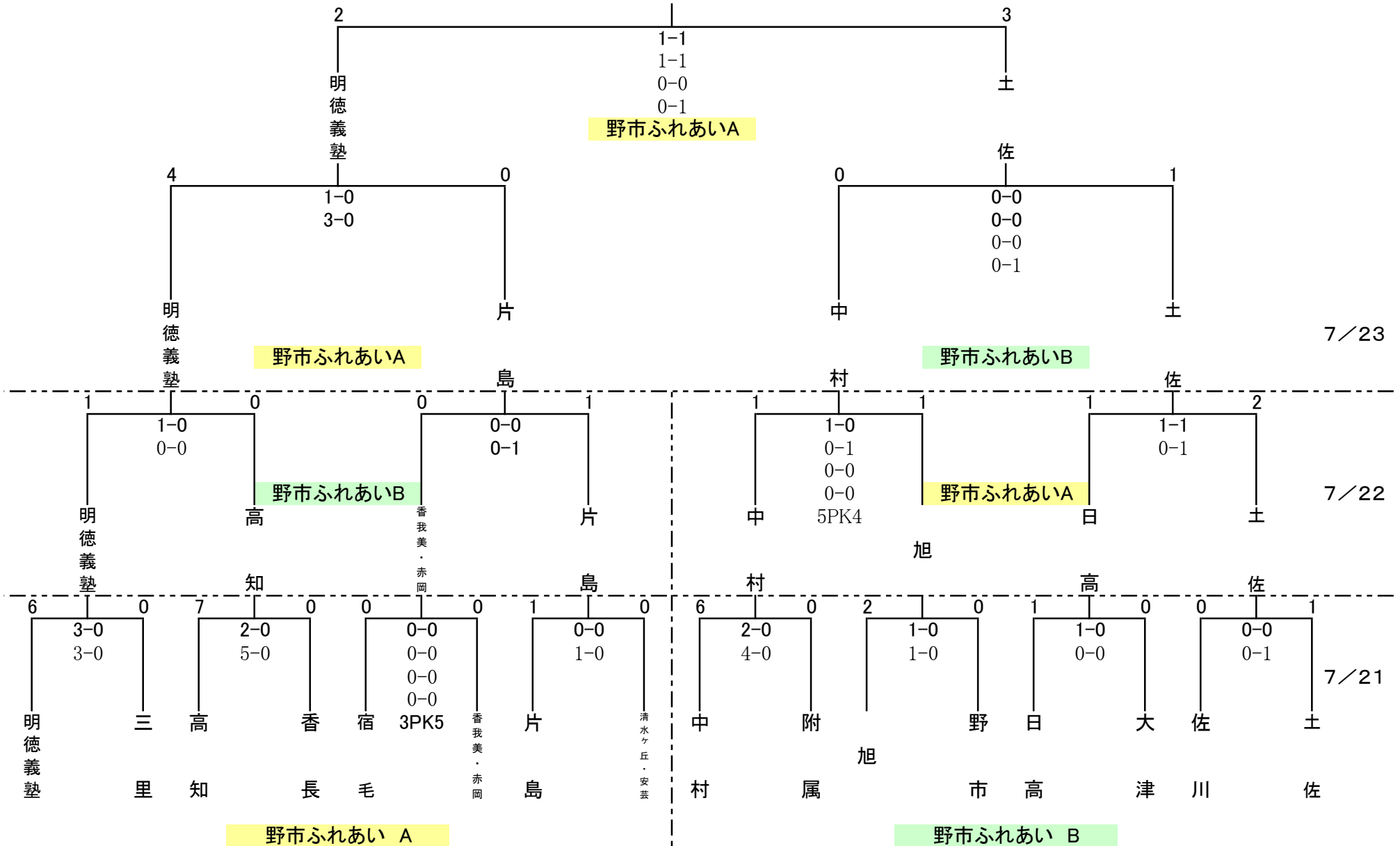

第56回四国中学校総合体育大会 サッカー競技の部

【日程】2018年8月4日(土)・5日(日)

【会場】高知県立春野総合運動公園

小野中学校



8/5
(日)

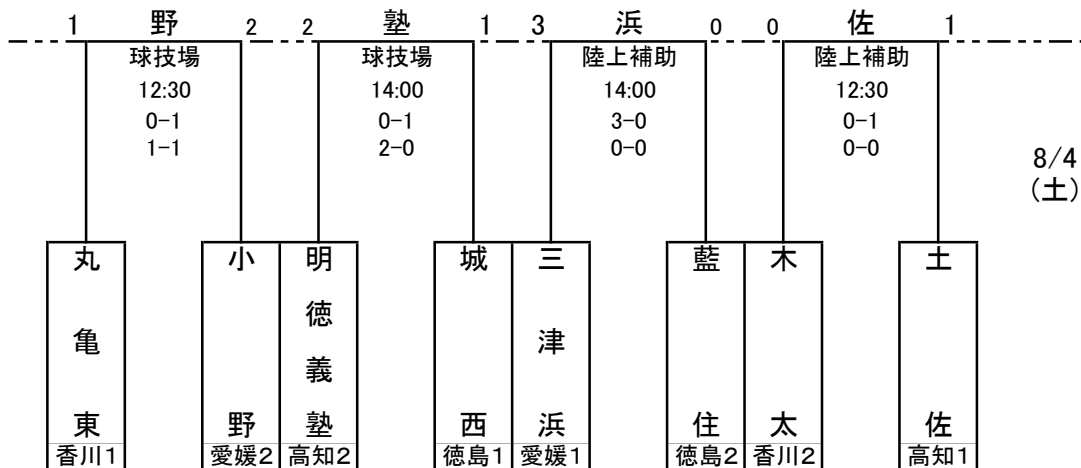
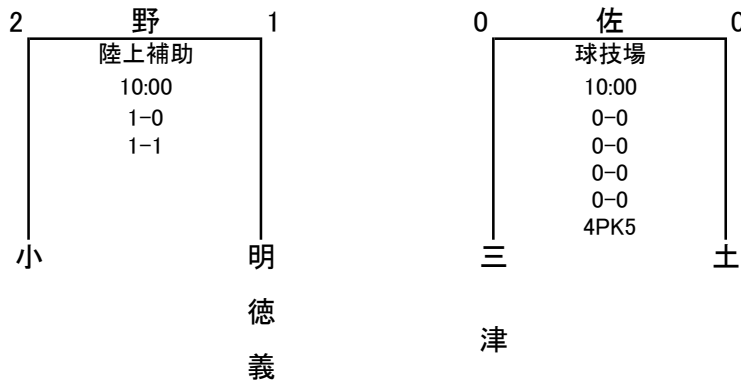

8/4
(土)

1位:小野中学校(愛媛県)、2位:土佐中学校(高知県)は四国地区代表として
8月19日(日)から鳥取県で開催の『平成30年度全国中学校体育大会/第49回全国中学校サッカー大会』に出場。

平成30年度全国中学校体育大会
第49回全国中学校サッカー大会

(2018年8月18日～23日 於:鳥取県鳥取市)

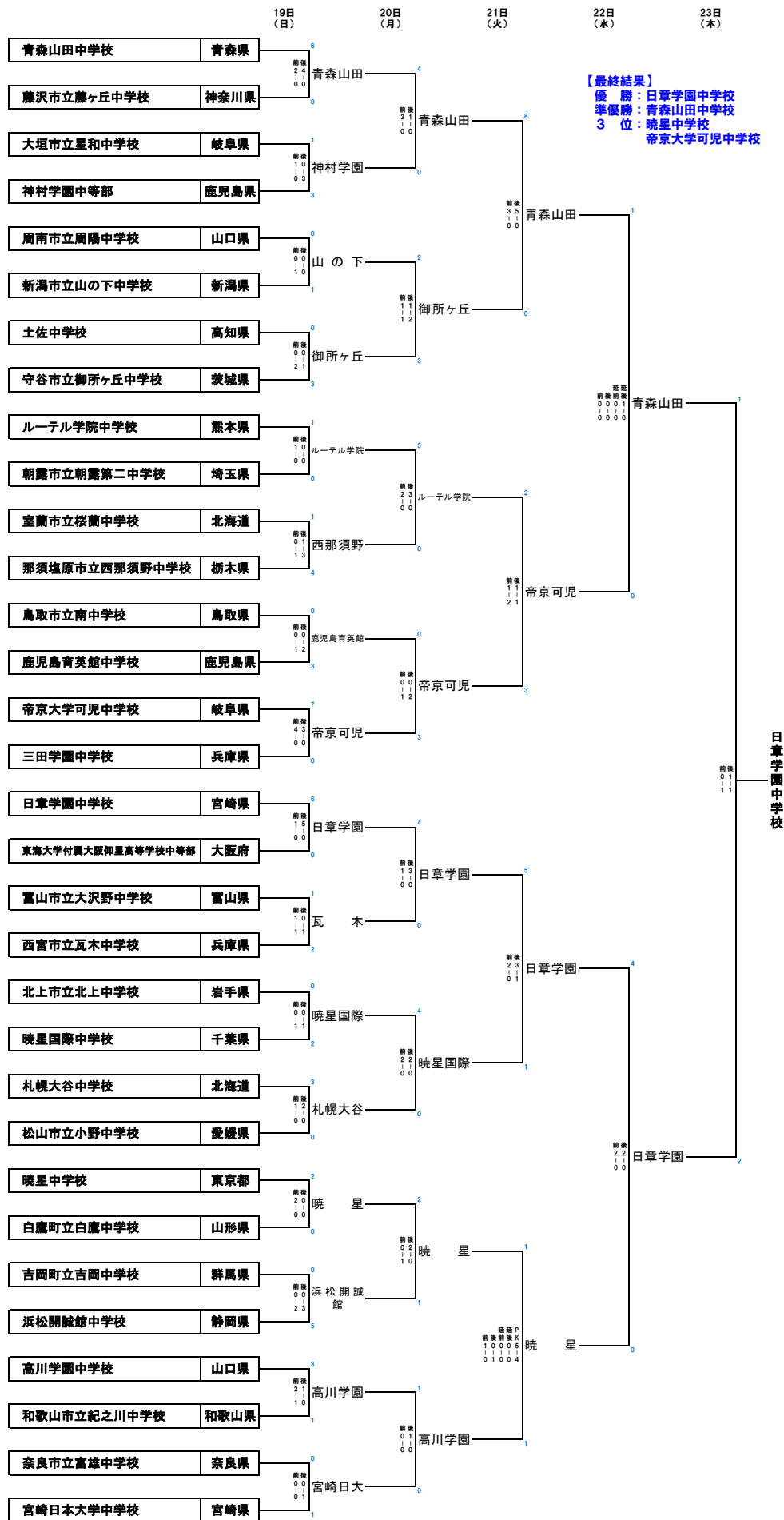

少年男子

7月27日 (金)

時 間	場 所	対 戦				
15:00	補助競技場	A 高知	2	$\begin{pmatrix} 2-1 \\ 0-1 \end{pmatrix}$	2	香川 B
16:45		C 徳島	1	$\begin{pmatrix} 1-1 \\ 0-0 \end{pmatrix}$	1	愛媛 D

7月28日 (土)

時 間	場 所	対 戦				
15:00	補助競技場	A 高知	2	$\begin{pmatrix} 0-0 \\ 2-1 \end{pmatrix}$	1	徳島 C
16:45		B 香川	1	$\begin{pmatrix} 0-2 \\ 1-0 \end{pmatrix}$	2	愛媛 D

7月30日 (月)

時 間	場 所	対 戦				
16:00	補助競技場	A 高知	0	$\begin{pmatrix} 0-1 \\ 0-1 \end{pmatrix}$	2	愛媛 D
16:00	球技場	B 香川	1	$\begin{pmatrix} 1-1 \\ 0-1 \end{pmatrix}$	2	徳島 C

※組合せの左側のチームを本部席より左側のベンチとする。

	高 知	香 川	徳 島	愛 媛	勝	敗	分	勝点	得失点	順位
高 知		△	○	●	1	1	1	4	-1	3
		2-2	2-1	0-2						
香 川	△		●	●	0	2	1	1	-2	4
	2-2		1-2	1-2						
徳 島	●	○		△	1	1	1	4	0	2
	1-2	2-1		1-1						
愛 媛	○	○	△		2	0	1	7	3	1
	2-0	2-1	1-1							

☆愛媛県と徳島県が福井国体出場

2018 高知県U-15地区トレ对抗戦

最終結果

	東部	高知	高吾	幡多	勝	負	分	勝点	総得点	総失点	得失点差	順位
東部		△ 1 - 1	× 1 - 2	△ 2 - 2	0	1	2	2	4	5	-1	3
高知	△ 1 - 1		○ 4 - 1	○ 4 - 2	2	0	1	7	9	4	5	1
高吾	○ 2 - 1	× 1 - 4		○ 1 - 0	2	1	0	6	4	5	-1	2
幡多	△ 2 - 2	× 2 - 4	× 0 - 1		0	2	1	1	4	7	-3	4

高知市トレセンは11月24日に西南大規模公園で開催の「第14回U-15四国地区トレセンサッカー大会」に出場。

第14回U-15四国地区トレセンサッカー大会

【会場】土佐西南大規模公園 多目的運動広場

11/24(土)

I 10:00~

II 13:30~

試合終了後 閉会式

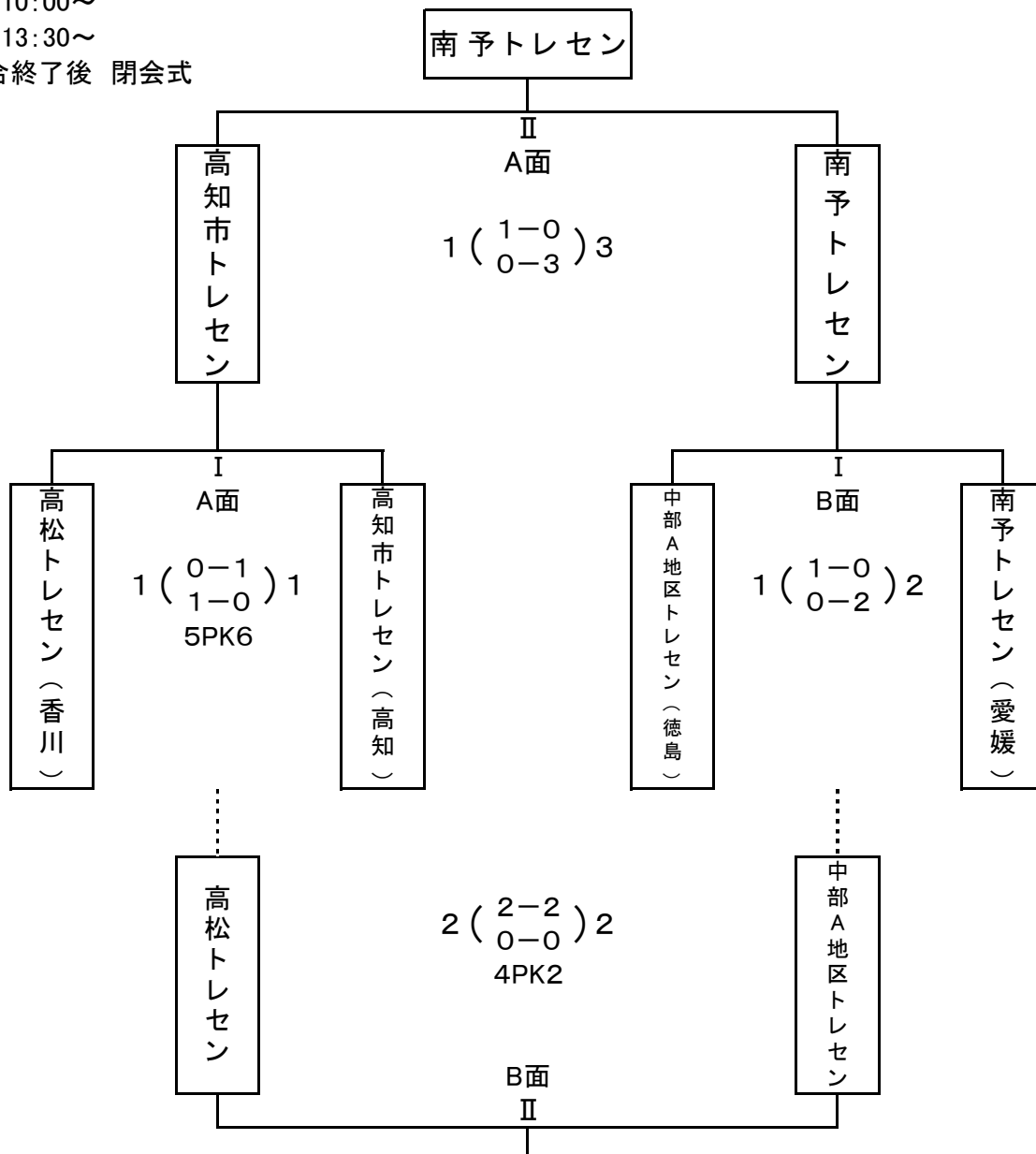

第10回 四国U-13/U-14 トレセン対抗戦

2019/1/4～5、高松市東部運動公園

【U-13】

	香川	愛媛	高知	徳島	勝ち点	得失点差	順位
香川		× 2 - 3	○ 2 - 1	× 3 - 4	3	-1	3
愛媛	○ 3 - 2		○ 1 - 0	× 0 - 5	6	-3	2
高知	× 1 - 2	× 0 - 1		○ 3 - 2	3	-1	4
徳島	○ 4 - 3	○ 5 - 0	× 2 - 3		6	5	1

※3・4位は総得点による

【U-14】

	香川	愛媛	高知	徳島	勝ち点	得失点差	順位
香川		○ 3 - 0	× 1 - 4	○ 4 - 0	6	4	1
愛媛	× 0 - 3		× 1 - 2	× 1 - 3	0	-6	4
高知	○ 4 - 1	○ 2 - 1		× 0 - 1	6	3	2
徳島	× 0 - 4	○ 3 - 1	○ 1 - 0		6	-1	3

JFA第24回全日本U-15フットサル選手権大会 高知県予選

9月29日(土)

■予選リーグ (各ブロック1位が決勝トーナメント進出)

【Aブロック】

	高知E	高知B	伊野A	青柳A	勝点	得失点	順位
高知E		1 ● 3	1 △ 1	3 ○ 2	4	-1	3
高知B	3 ○ 1		4 ○ 0	0 △ 0	7	6	1
伊野A	1 △ 1	0 ● 4		2 ● 5	1	-7	4
青柳A	2 ● 3	0 △ 0	5 ○ 2		4	2	2

【Bブロック】

	明德義塾	高知C	佐川	青柳B	勝点	得失点	順位
明德義塾		2 ○ 0	4 ○ 1	6 ○ 0	9	11	1
高知C	0 ● 2		2 ● 3	1 ○ 0	3	-2	3
佐川	1 ● 4	3 ○ 2		5 ○ 0	6	3	2
青柳B	0 ● 6	0 ● 1	0 ● 5		0	-12	4

【Cブロック】

	伊野B	リベルラ	春野	高知D	勝点	得失点	順位
伊野B		0 ● 2	1 ● 2	0 ● 1	0	-4	4
リベルラ	2 ○ 0		0 ● 1	1 ○ 0	6	2	2
春野	2 ○ 1	1 ○ 0		2 ○ 0	9	4	1
高知D	1 ○ 0	0 ● 1	0 ● 2		3	-2	3

【Dブロック】

	アランチャ	高知	鳶ヶ池	三里	勝点	得失点	順位
アランチャ		0 ● 2	2 ○ 1	1 ○ 0	6	0	2
高知	2 ○ 0		5 ○ 0	4 ○ 0	9	11	1
鳶ヶ池	1 ● 2	0 ● 5		0 △ 0	1	-6	4
三里	0 ● 1	0 ● 4	0 △ 0		1	-5	3

■決勝トーナメント

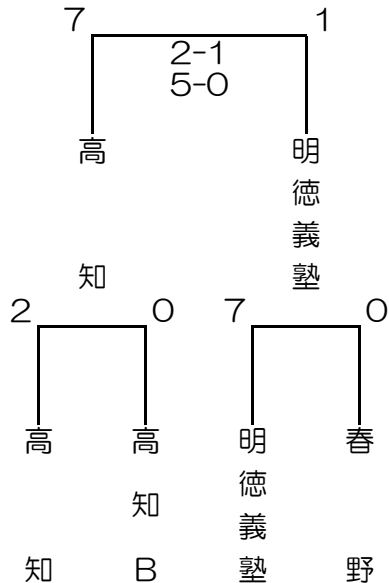

高知中学校は11月18日に高知県で開催の『JFA第24回全日本U-15フットサル選手権大会 四国予選』に出場

JFA 第24回全日本U-15フットサル選手権大会 四国大会

日時: 2018年11月18日(日)

会場: 中芸広域体育館(結いの丘ドーム)

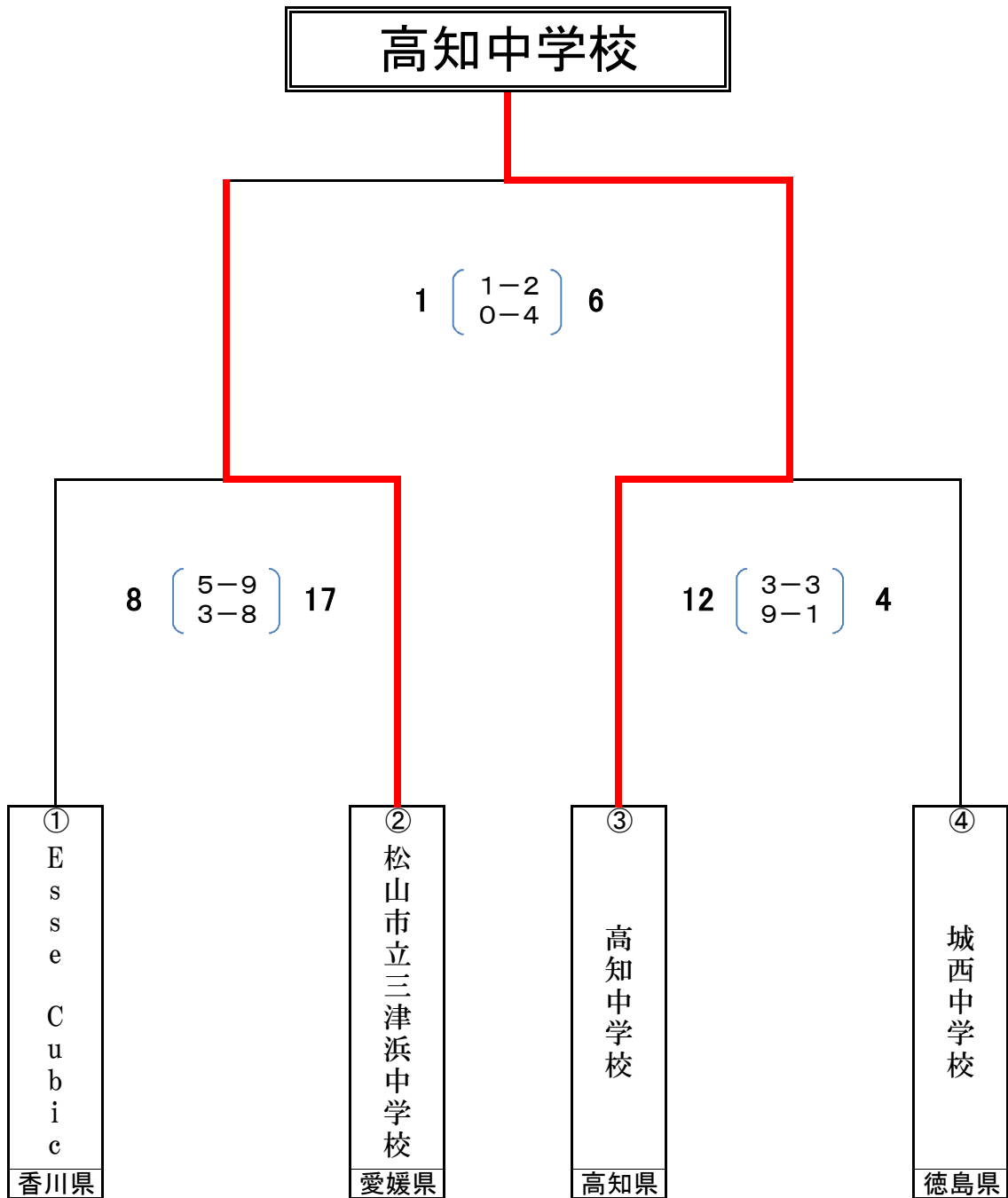

※全国大会 2019年1月12日~14日 三重県サンアリーナで開催



JFA 第24回全日本U-15フットサル選手権大会

2019/1/12(土)~14(月) 三重県営サンアリーナ

【1次ラウンド】

●グループA

順位	チーム名	勝点	勝	引	敗	得点	失点	得失点
1	アシストジュニアユース(北信越地域第2代表/福井県)	7	2	1	0	8	4	+4
2	マルバ茨城fc(関東地域第1代表/茨城県)	6	2	0	1	16	7	+9
3	FCトゥリオール二(東北地域代表/青森県)	3	1	0	2	4	12	-8
4	津ラピドFC(開催地代表/三重県)	1	0	1	2	3	8	-5

●グループB

順位	チーム名	勝点	勝	引	敗	得点	失点	得失点
1	プリンカールFC(東海地域第1代表/愛知県)	9	3	0	0	13	3	+10
2	甲府レジェンズ U-15(関東地域第2代表/山梨県)	6	2	0	1	6	9	-3
3	エフスリー U-15(北信越地域第3代表/新潟県)	3	1	0	2	14	8	+6
4	Jフィールド岡山F.C.(中国地域代表/岡山県)	0	0	0	3	7	20	-13

●グループC

順位	チーム名	勝点	勝	引	敗	得点	失点	得失点
1	エフスリージュニアユース(北信越地域第1代表/新潟県)	7	2	1	0	12	7	+5
2	川崎FC(九州地域代表/福岡県)	6	2	0	1	13	11	+2
3	苫小牧エルソーレFC(北海道地域第2代表/北海道)	3	1	0	2	8	12	-4
4	ラドソン滋賀 U-15(関西地域第2代表/滋賀県)	1	0	1	2	9	12	-3

●グループD

順位	チーム名	勝点	勝	引	敗	得点	失点	得失点
1	高知中学校(四国地域代表/高知県)	7	2	1	0	6	1	+5
2	泊サッカークラブ(北海道地域第1代表/北海道)	6	2	0	1	8	6	+2
3	ドリームFC(関西地域第1代表/大阪府)	3	1	0	2	5	5	0
4	フォンテ静岡Jrユース(東海地域第2代表/静岡県)	1	0	1	2	3	10	-7

高知中学校 2 ($\begin{matrix} 0 & - & 0 \\ 2 & - & 0 \end{matrix}$) 0 ドリームFC

高知中学校 3 ($\begin{matrix} 1 & - & 0 \\ 2 & - & 0 \end{matrix}$) 0 泊サッカークラブ

高知中学校 1 ($\begin{matrix} 0 & - & 0 \\ 1 & - & 1 \end{matrix}$) 1 フォンテ静岡Jrユース

【決勝ラウンド】

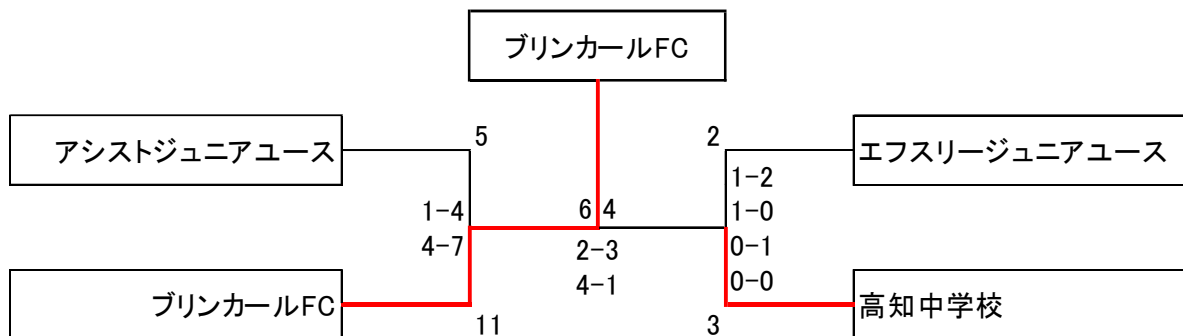

優勝：ブリンカールFC(東海地域第1代表/愛知県)

準優勝：高知中学校(四国地域代表/高知県)

第3位：アシストジュニアユース(北信越地域第2代表/福井県)

エフスリージュニアユース(北信越地域第1代表/新潟県)

第33回日本クラブユースサッカー選手権(U-15)大会 四国大会

最終結果

【グループステージ】

Group A	カマタマレ	今治	リハ ^レ モ	アレックス	勝	分	負	勝点	得点	失点	得失点差	順位
カマタマレ讃岐U-15		○ 2 - 0	○ 2 - 1	○ 2 - 0	3	0	0	9	6	1	5	1
FC今治U-15	● 0 - 2		○ 3 - 1	○ 4 - 0	2	0	1	6	7	3	4	2
徳島FCリハ ^レ モ	● 1 - 2	● 1 - 3		○ 1 - 0	1	0	2	3	3	5	-2	3
徳島アレックス ジュニアユース	● 0 - 2	● 0 - 4	● 0 - 1		0	0	3	0	0	7	-7	4

Group B	徳島V	フルミエール	三観	アスルクラロ	勝	分	負	勝点	得点	失点	得失点差	順位
徳島ヴォルティス ジュニアユース		● 0 - 1	○ 3 - 0	○ 8 - 1	2	0	1	6	11	2	9	2
フルミエール徳島 サッカークラブ	○ 1 - 0		△ 2 - 2	○ 2 - 0	2	1	0	7	5	2	3	1
三観JYFC estrela	● 0 - 3	△ 2 - 2		△ 1 - 1	0	2	1	2	3	6	-3	3
FCアスルクラロ高知	● 1 - 8	● 0 - 2	△ 1 - 1		0	1	2	1	2	11	-9	4

Group C	Livent	Arancio	シーガル	アーケレス	勝	分	負	勝点	得点	失点	得失点差	順位
FC.Livent		○ 4 - 0	○ 6 - 0	○ 2 - 0	3	0	0	9	12	0	12	1
Arancio Giocare U-15	● 0 - 4		○ 1 - 0	● 0 - 1	1	0	2	3	1	5	-4	4
シーガルフットボールクラブ ジュニアユース	● 0 - 6	● 0 - 1		○ 5 - 2	1	0	2	3	5	9	-4	2
アーケレスSC	● 0 - 2	○ 1 - 0	● 2 - 5		1	0	2	3	3	7	-4	3

Group D	コーマラント	リフォルマ	Liberal	M.FC高松	新居浜	勝	分	負	勝点	得点	失点	得失点差	順位
F.C.コーマラント		● 1 - 2	○ 4 - 0	○ 3 - 1	● 2 - 4	2	0	2	6	10	7	3	3
FCリフォルマ	○ 2 - 1		○ 2 - 0	○ 4 - 0	● 0 - 3	3	0	1	9	8	4	4	2
Liberal Esporte Clube de junior	● 0 - 4	● 0 - 2		○ 7 - 0	● 0 - 7	1	0	3	3	7	13	-6	4
M.FC高松JrY.	● 1 - 3	● 0 - 4	● 0 - 7		● 0 - 2	0	0	4	0	1	16	-15	5
愛媛FC U-15 新居浜	○ 4 - 2	○ 3 - 0	○ 7 - 0	○ 2 - 0		4	0	0	12	16	2	14	1

Group E	ディアモ	ホリス	ALBA	Centrale	愛媛U	勝	分	負	勝点	得点	失点	得失点差	順位
FCディアモ		○ 6 - 0	○ 1 - 0	○ 5 - 1	○ 7 - 1	4	0	0	12	19	2	17	1
横浜ホリスFC	● 0 - 6		● 2 - 5	○ 4 - 0	● 1 - 4	1	0	3	3	7	15	-8	4
ALBA FC高知	● 0 - 1	○ 5 - 2		○ 4 - 1	○ 3 - 0	3	0	1	9	12	4	8	2
F.C.Centrale	● 1 - 5	● 0 - 4	● 1 - 4		● 0 - 3	0	0	4	0	2	16	-14	5
愛媛ユナイテッドFC	● 1 - 7	○ 4 - 1	● 0 - 3	○ 3 - 0		2	0	2	6	8	11	-3	3

Group F	コラソ	帝人	オーレ	高知U	愛媛	勝	分	負	勝点	得点	失点	得失点差	順位
FCコラソ		○ 5 - 1	○ 3 - 0	△ 2 - 2	● 0 - 2	2	1	1	7	10	5	5	2
帝人サッカースクール	● 1 - 5		△ 0 - 0	△ 2 - 2	○ 4 - 3	1	2	1	5	7	10	-3	3
徳島JFC 吉野川SCオーレ	● 0 - 3	△ 0 - 0		○ 2 - 1	● 0 - 5	1	1	2	4	2	9	-7	4
高知ユナイテッドSC ジュニアユース	△ 2 - 2	△ 2 - 2	● 1 - 2		● 0 - 3	0	2	2	2	5	9	-4	5
愛媛FC U-15	○ 2 - 0	● 3 - 4	○ 5 - 0	○ 3 - 0		3	0	1	9	13	4	9	1

【ノックアウトステージ】

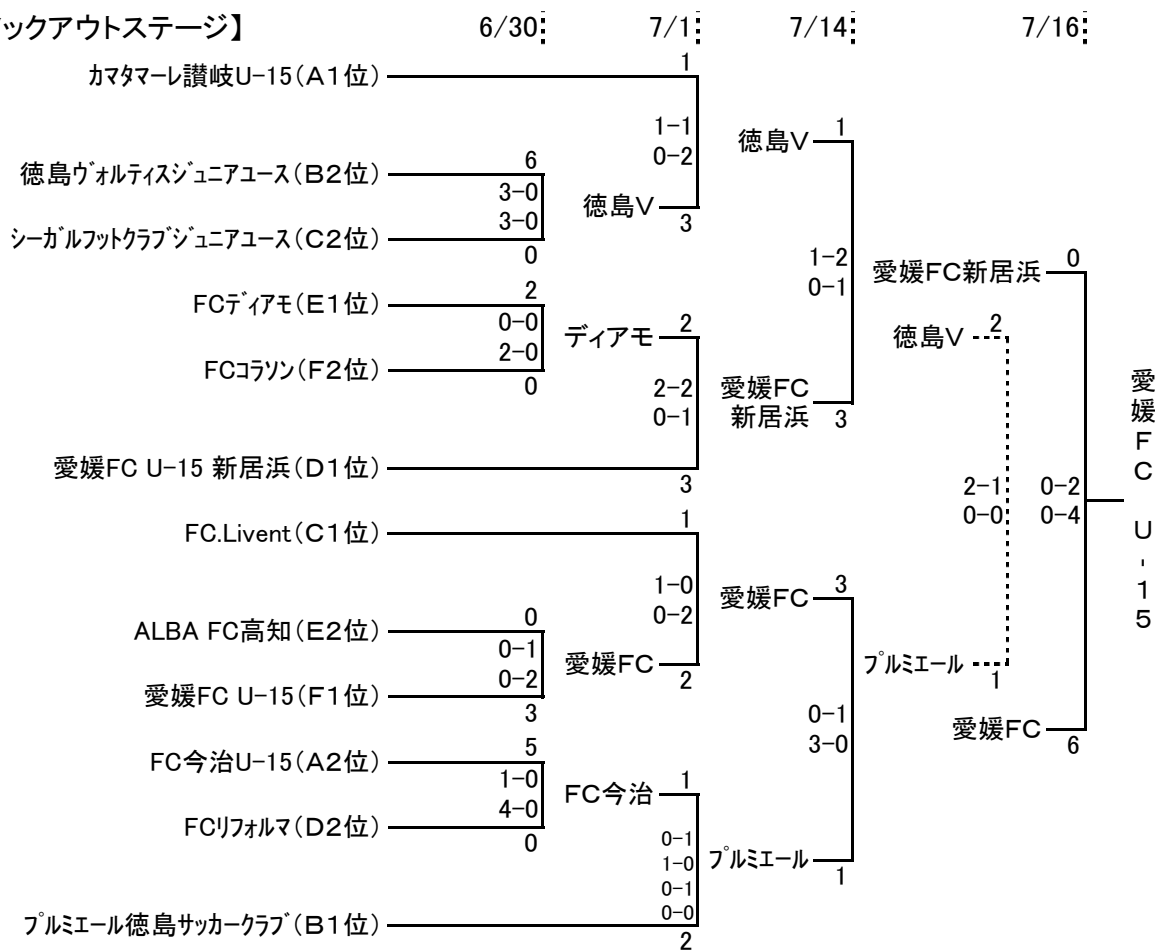

【1位】愛媛FC U-15 【2位】愛媛FC U-15 新居浜
 以上2チームは『第33回日本クラブユースサッカー選手権(U-15)大会』に出場
 【3位】徳島ヴォルティスジュニアユース 【4位】プルミエール徳島サッカークラブ
 以上2チームは『JCY インターシティカップ(U-15)WEST』に出場

第21回四国クラブユースサッカー新人大会(U-15)

《最終順位》

1位: FC.Livent	7位: FCコーマラント	13位: 徳島ヴォルティスJY	19位: FCアスルクラロ高知
2位: カマタマーレ讃岐U-15	8位: 横浜ポラリスFC	14位: 帝人サッカースクール	20位: M.FC高松JrY.
3位: ALBA FC高知	9位: 徳島FCリベリモ	15位: 愛媛FC U-15 新居浜	21位: アークレスSC
4位: 愛媛FC U-15	10位: FC今治U-15	16位: FCコラソン	22位: Arancio Giocare U-15
5位: FCリフォルマ	11位: シーガルFC JY	17位: FCディアモ	23位: F.C.Centrale
6位: プルミエール徳島SC	12位: 高知ユナイテッドSC JY	18位: Liberal Esporte Clube de junior	

【グループステージ】2019/2/9・10

グループA	愛媛FC U-15	FCコラソン	徳島FCリベリモ	勝点	得失点差	順位
愛媛FC U-15		○ 5 - 0	○ 2 - 0	6	7	1
FCコラソン	● 0 - 5		● 0 - 2	0	-7	3
徳島FCリベリモ	● 0 - 2	○ 2 - 0		3	0	2

グループB	愛媛FC U-15 新居浜	ALBAFC高知	アークレスSC	高知ユナイテッドSC	勝点	得失点差	順位
愛媛FC U-15 新居浜		● 0 - 1	△ 2 - 2	○ 3 - 1	4	1	3
ALBAFC高知	○ 1 - 0		○ 3 - 0	● 1 - 2	6	3	1
アークレスSC	△ 2 - 2	● 0 - 3		● 1 - 2	1	-4	4
高知ユナイテッドSC	● 1 - 3	○ 2 - 1	○ 2 - 1		6	0	2

グループC	徳島ヴォルティス ジュニアユース	FCリフォルマ	F.C.コーマラント	F.C.Centrale	勝点	得失点差	順位
徳島ヴォルティス ジュニアユース		● 1 - 3	△ 0 - 0	○ 6 - 0	4	4	3
FCリフォルマ	○ 3 - 1		△ 1 - 1	○ 5 - 2	7	5	1
F.C.コーマラント	△ 0 - 0	△ 1 - 1		○ 4 - 0	5	4	2
F.C.Centrale	● 0 - 6	● 2 - 5	● 0 - 4		0	-13	4

グループD	プルミエール徳島SC	シーガルFCジュニアユース	帝人サッカースクール	M.FC 高松JrY.	勝点	得失点差	順位
プルミエール徳島SC		△ 2 - 2	○ 4 - 2	○ 8 - 1	7	9	1
シーガルFCジュニアユース	△ 2 - 2		○ 3 - 1	○ 6 - 0	7	8	2
帝人サッカースクール	● 2 - 4	● 1 - 3		○ 3 - 0	3	-1	3
M.FC 高松JrY.	● 1 - 8	● 0 - 6	● 0 - 3		0	-16	4

グループE	カマタマーレ讃岐U-15	FC ディアモ	Arancio Giocare U-15	横浜ポラリスFC	勝点	得失点差	順位
カマタマーレ讃岐U-15		○ 1 - 0	○ 6 - 0	○ 2 - 0	9	9	1
FC ディアモ	● 0 - 1		○ 6 - 0	● 0 - 2	3	3	3
Arancio Giocare U-15	● 0 - 6	● 0 - 6		● 0 - 7	0	-19	4
横浜ポラリスFC	● 0 - 2	○ 2 - 0	○ 7 - 0		6	7	2

グループF	FC今治 U-15	FC.Livent	FCアスルクラロ高知	Liberal Esporte Clube de junior	勝点	得失点差	順位
FC今治 U-15		● 0 - 3	○ 3 - 1	○ 3 - 1	6	1	2
FC.Livent	○ 3 - 0		○ 4 - 0	○ 2 - 0	9	9	1
FCアスルクラロ高知	● 1 - 3	● 0 - 4		△ 1 - 1	1	-6	4
Liberal Esporte Clube de junior	● 1 - 3	● 0 - 2	△ 1 - 1		1	-4	3

【ノックアウトステージ】 2019/2/16・17

◆ノックアウトステージ（1位）：宿毛市総合運動公園陸上競技場

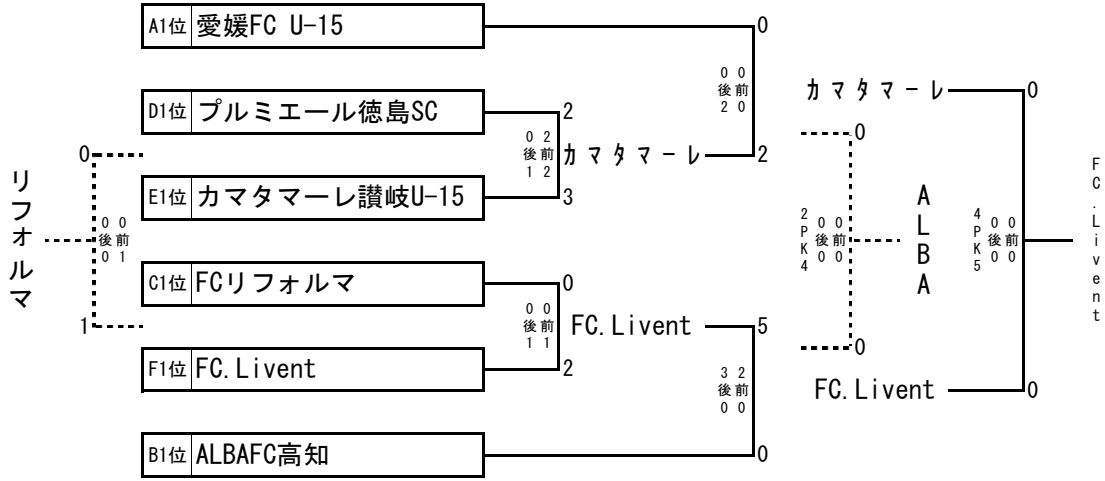

◆ノックアウトステージ（2位）：宿毛市総合運動公園防災公園

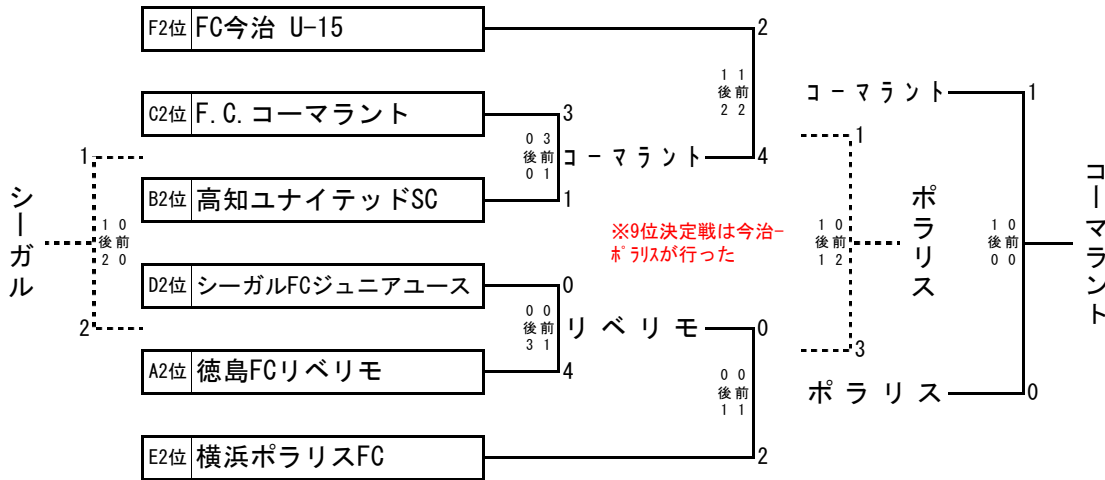

◆ノックアウトステージ（3位）：土佐西南大規模公園多目的運動広場A

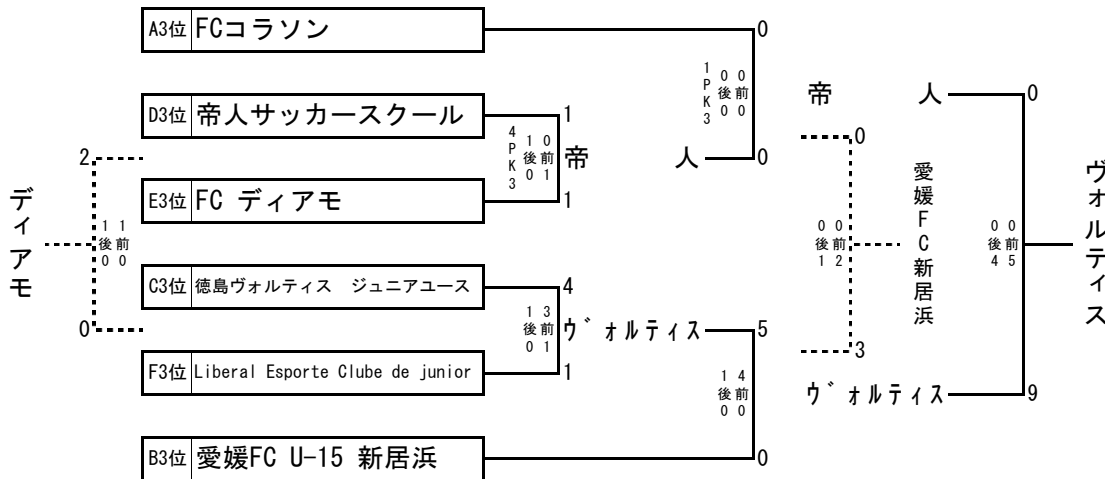

◆ノックアウトステージ（4位）：土佐西南大規模公園多目的運動広場B

