

2025 (令和7) 年度
高知県 U-15 試合結果



(一社)高知県サッカー協会イメージキャラクター ケリーくん

一般社団法人 高知県サッカー協会
第三種委員会

高円宮杯JFA U-15サッカーリーグ2025四国クローバーリーグ

最終結果

		愛媛FC	カマタマーレ	徳島V	ブルミエール	コーマラント	FC今治	リベント	高知中	高知U	愛媛FC新居浜	勝	分	負	勝点	得点	失点	得失点差	順位
愛媛FC U-15 (愛媛)	前期	●	○	●	○	△	●	●	○	○	○	9	2	7	29	44	41	3	5
	後期		3 - 2	2 - 5	3 - 1	2 - 2	1 - 2	2 - 4	3 - 1	4 - 2	5 - 2								
カマタマーレ讃岐U-15 (香川)	前期	●	●	●	○	△	○	●	○	△	○	10	4	4	34	41	23	18	4
	後期	2 - 3		1 - 4	6 - 0	0 - 0	1 - 0	0 - 2	4 - 0	1 - 1	3 - 0								
徳島ヴォルティスJY (徳島)	前期	○	○	●	○	●	●	●	○	△	○	11	3	4	36	67	29	38	3
	後期	5 - 2	4 - 1		5 - 0	0 - 5	0 - 3	0 - 1	9 - 1	1 - 1	3 - 0								
ブルミエール徳島サッカークラブ (徳島)	前期	●	●	●	●	●	●	●	●	●	○	3	2	13	11	30	56	-26	9
	後期	1 - 3	0 - 6	0 - 5		0 - 4	0 - 5	1 - 2	0 - 2	2 - 3	3 - 2								
F.C.コーマラント (香川)	前期	△	△	○	○	●	●	●	○	●	●	5	4	9	19	26	37	-11	7
	後期	2 - 2	0 - 0	5 - 0	4 - 0		1 - 10	0 - 1	2 - 1	1 - 2	2 - 4								
FC今治ユース (愛媛)	前期	○	●	○	○	●	●	○	○	●	○	13	1	4	40	53	15	38	1
	後期	2 - 1	0 - 1	3 - 0	5 - 0			10 - 1	1 - 0	2 - 0	0 - 2								
FC.Livent (愛媛)	前期	○	○	○	○	○	●	●	○	△	△	6	7	5	25	31	28	3	6
	後期	4 - 2	2 - 0	1 - 0	2 - 1	1 - 0	0 - 1		6 - 0	0 - 0	2 - 2								
高知中学校 (高知)	前期	●	●	●	○	●	●	●	●	●	●	2	1	15	7	16	68	-52	10
	後期	1 - 3	0 - 4	1 - 9	2 - 0	1 - 2	0 - 2	0 - 6		1 - 7	1 - 2								
高知ユナイテッドSC JY (高知)	前期	●	△	△	○	○	○	△	○	●	○	11	4	3	37	44	28	16	2
	後期	2 - 4	1 - 1	1 - 1	3 - 2	2 - 1	2 - 0	0 - 0	7 - 1		6 - 2								
愛媛FC U-15 新居浜 (愛媛)	前期	●	●	●	●	○	●	△	○	●	●	5	2	11	17	33	60	-27	8
	後期	2 - 5	0 - 3	0 - 3	2 - 3	4 - 2	0 - 2	2 - 2	2 - 1	2 - 6									

1位は高円宮杯JFA第37回全日本U-15サッカー選手権大会に出場。

2位～5位のチームは高円宮杯JFA第37回全日本U-15サッカー選手権大会四国地域予選に出場。

高円宮杯 JFA U15サッカーリーグ 2025四国クローバーリーグ参入戦

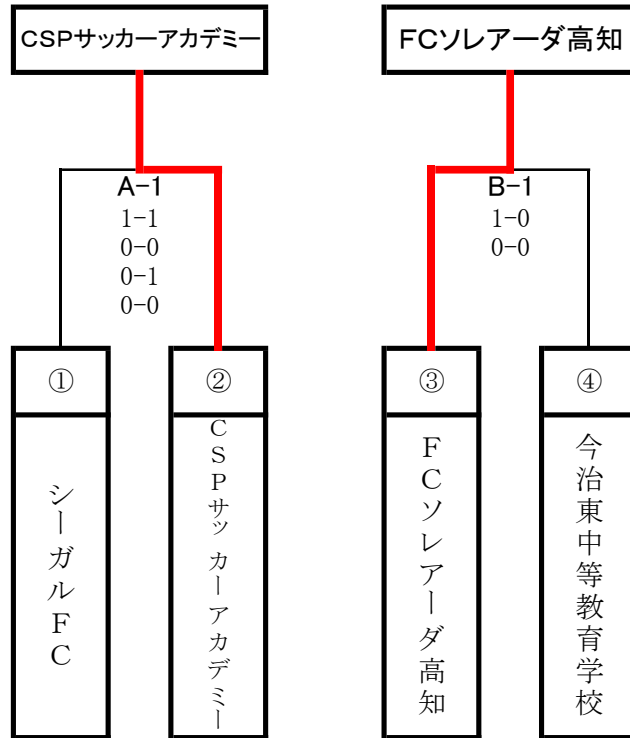

※不参加チーム(県)が出た場合は、不戦勝の昇格

A-1、B-1、愛媛県開催
(北条スポーツセンター陸上競技場[天然])

試合時間	11月29日(土)	参入戦	11:00	愛媛	A-1
			13:30	愛媛	B-1

高円宮杯 JFA U-15 サッカーリーグ 2025 高知県リーグ

■ 1 部

	ソレアーダ	ポラリス	明德義塾	ALBA	Arancio	コラソン	高知B	土佐	ユナイテッドB	勝	分	負	勝点	得点	失点	得失点差	試合数	残試合	順位
FCソレアーダ高知		2 ○ 1	9 ○ 1	4 ○ 1	7 ○ 1	3 ○ 0	1 ○ 0	1 ○ 0	3 ○ 0	15	0	1	45	72	9	63	16	0	1
		2 ○ 1	12 ○ 0	1 ● 2	5 ○ 0	4 ○ 1	8 ○ 0	8 ○ 0	2 ○ 1										
横浜ポラリスFC	1 ● 2		6 ○ 0	2 ○ 0	2 ○ 1	0 ● 3	6 ○ 1	7 ○ 1	2 ● 3	8	1	7	25	43	27	16	16	0	3
	1 ● 2		7 ○ 1	1 △ 1	2 ○ 0	1 ● 4	3 ○ 2	0 ● 3	2 ● 3										
明德義塾中学校	1 ● 9	0 ● 6		6 ○ 2	3 ○ 2	1 ● 4	2 ○ 1	5 ○ 2	0 ● 9	7	0	9	21	31	75	-44	16	0	7
	0 ● 12	1 ● 7		0 ● 2	2 ○ 0	0 ● 12	6 ○ 0	3 ○ 0	1 ● 7										
FC ALBA	1 ● 4	0 ● 2	2 ● 6		1 △ 1	5 ○ 1	1 ● 2	3 ○ 0	2 △ 2	6	3	7	21	29	31	-2	16	0	6
	2 ○ 1	1 △ 1	2 ○ 0		1 ● 2	2 ○ 1	1 ● 2	4 ○ 1	1 ● 5										
Arancio GiocareU-15	1 ● 7	1 ● 2	2 ● 3	1 △ 1		4 ○ 0	0 △ 0	5 ○ 0	1 ● 2	6	3	7	21	28	28	0	16	0	5
	0 ● 5	0 ● 2	0 ● 2	2 ○ 1		3 ○ 1	1 △ 1	2 ○ 0	5 ○ 1										
FCコラソン	0 ● 3	3 ○ 0	4 ○ 1	1 ● 5	0 ● 4		2 ○ 0	1 ○ 0	0 ● 5	8	0	8	24	34	33	1	16	0	4
	1 ● 4	4 ○ 1	12 ○ 0	1 ● 2	1 ● 3		1 ○ 0	2 ○ 1	1 ● 4										
高知中学校B	0 ● 1	1 ● 6	1 ● 2	2 ○ 1	0 △ 0	0 ● 2		4 ○ 0	1 △ 1	3	4	9	13	18	39	-21	16	0	8
	0 ● 8	2 ● 3	2 ○ 1	0 ● 6	1 △ 1	0 ● 1		1 △ 1	3 ● 5										
土佐中学校	0 ● 1	1 ● 7	2 ● 5	0 ● 3	0 ● 5	0 ● 1	0 ● 4		0 ● 4	1	1	14	4	10	54	-44	16	0	9
	0 ● 8	3 ○ 0	0 ● 3	1 ● 4	0 ● 2	1 ● 2	1 △ 1		1 ● 4										
高知ユナイテッドSC JY B	0 ● 3	3 ○ 2	9 ○ 0	2 △ 2	2 ○ 1	5 ○ 0	1 △ 1	4 ○ 0		11	2	3	35	56	25	31	16	0	2
	1 ● 2	3 ○ 2	7 ○ 1	5 ○ 1	1 ● 5	4 ○ 1	5 ○ 3	4 ○ 1											

■ 2部

	伊野	南海	ALBA・B	ポラリスB	アランチャB	香長	土佐塾	ソレアーダB	中村	安芸・室戸	勝	分	負	勝点	得点	失点	得失点差	試合数	残試合	順位
伊野中学校		0 ● 1	2 ○ 0	5 ○ 0	6 ○ 2	4 ○ 1	4 ○ 0	0 ● 1	0 ● 2	1 ● 3	8	2	8	26	35	25	10	18	0	2
		3 ○ 1	0 △ 0	1 ● 2	3 ○ 2	1 ● 2	1 ● 2	3 ○ 0	0 ● 5	1 △ 1										
南海中学校	1 ○ 0		1 ● 2	4 ○ 1	0 ● 3	1 ● 2	2 △ 2	3 ○ 2	1 ● 3	0 △ 0	6	3	9	21	24	32	-8	18	0	8
	1 ● 3		0 ● 1	2 ○ 1	1 △ 1	0 ● 2	1 ● 3	3 ○ 2	0 ● 3	3 ○ 1										
FC ALBA・B	0 ● 2	2 ○ 1		2 ● 4	1 ● 2	2 ○ 0	0 ● 1	1 ● 2	0 ● 13	3 ○ 2	5	5	8	20	17	36	-19	18	0	9
	0 △ 0	1 ○ 0		1 ● 4	1 △ 1	1 △ 1	2 ○ 1	0 △ 0	0 △ 0	0 ● 2										
横浜ポラリスFC・B	0 ● 5	1 ● 4	4 ○ 2		1 △ 1	2 △ 2	1 ● 3	3 ○ 0	0 ● 4	2 ● 4	7	4	7	25	29	33	-4	18	0	4
	2 ○ 1	1 ● 2	4 ○ 1		2 ○ 1	0 ● 1	1 △ 1	1 △ 1	2 ○ 0	2 ○ 0										
Arancio GiocareU-15・B	2 ● 6	3 ○ 0	2 ○ 1	1 △ 1		1 ○ 0	0 ● 2	0 △ 0	0 ● 4	1 ● 2	6	6	6	24	23	28	-5	18	0	5
	2 ● 3	1 △ 1	1 △ 1	1 ● 2		2 ○ 1	1 △ 1	1 △ 1	2 ○ 1	2 ○ 1										
香長中学校	1 ● 4	2 ○ 1	0 ● 2	2 △ 2	0 ● 1		1 △ 1	2 ○ 0	0 ● 3	0 △ 0	6	5	7	23	19	23	-4	18	0	6
	2 ○ 1	2 ○ 0	1 △ 1	1 ○ 0	1 ● 2		0 △ 0	1 ● 2	0 ● 3	3 ○ 0										
土佐塾中学校	0 ● 4	2 △ 2	1 ○ 0	3 ○ 1	2 ○ 0	1 △ 1		1 △ 1	0 ● 1	1 ○ 0	6	7	5	25	21	21	0	18	0	3
	2 ○ 1	3 ○ 1	1 ● 2	1 △ 1	1 △ 1	0 △ 0		1 △ 1	0 ● 2	1 ● 2										
FCソレアーダ高知B	1 ○ 0	2 ● 3	2 ○ 1	0 ● 3	0 △ 0	0 ● 2	1 △ 1		0 ● 3	0 ● 1	3	7	8	16	14	29	-15	18	0	10
	0 ● 3	2 ● 3	0 △ 0	1 △ 1	1 △ 1	2 ○ 1	1 △ 1		0 ● 4	1 △ 1										
中村中学校	2 ○ 0	3 ○ 1	13 ○ 0	4 ○ 0	4 ○ 0	3 ○ 0	1 ○ 0	3 ○ 0		3 ○ 0	15	1	2	46	58	6	52	18	0	1
	5 ○ 0	3 ○ 0	0 △ 0	0 ● 2	1 ● 2	3 ○ 0	2 ○ 0	4 ○ 0		4 ○ 1										
安芸・室戸中学校	3 ○ 1	0 △ 0	2 ● 3	4 ○ 2	2 ○ 1	0 △ 0	0 ● 1	1 ○ 0	0 ● 3		6	4	8	22	21	28	-7	18	0	7
	1 △ 1	1 ● 3	2 ○ 0	0 ● 2	1 ● 2	0 ● 3	2 ○ 1	1 △ 1	1 ● 4											

■ 3部

◆ Aブロック

	Aventosa	三里	鏡野・香北	香長B	大津・青柳	コラソンB	城東	勝	分	負	勝点	得点	失点	得失点差	試合数	残試合	順位
Aventosa FC		4 ○ 0	5 ○ 0	5 ○ 1	9 ○ 1	3 ○ 0	0 △ 0	5	1	0	16	26	2	24	6	0	1
三里中学校	0 ● 4		0 ● 3	4 ○ 3	4 ○ 0	3 ○ 0	1 ● 2	3	0	3	9	12	12	0	6	0	4
鏡野・香北中学校	0 ● 5	3 ○ 0		6 ○ 0	11 ○ 0	6 ○ 1	2 ○ 1	5	0	1	15	28	7	21	6	0	2
香長中学校B	1 ● 5	3 ● 4	0 ● 6		7 ○ 0	2 ○ 1	0 ● 7	2	0	4	6	13	23	-10	6	0	5
大津・青柳中学校	1 ● 9	0 ● 4	0 ● 11	0 ● 7		0 ● 1	0 ● 6	0	0	6	0	1	38	-37	6	0	7
FCコラソンB	0 ● 3	0 ● 3	1 ● 6	1 ● 2	1 ○ 0		1 ● 3	1	0	5	3	4	17	-13	6	0	6
城東中学校	0 △ 0	2 ○ 1	1 ● 2	7 ○ 0	6 ○ 0	3 ○ 1		4	1	1	13	19	4	15	6	0	3

◆ Bブロック

	朝倉・城西	旭・城北	国際	土佐B	春野	附属	横浜	勝	分	負	勝点	得点	失点	得失点差	試合数	残試合	順位
朝倉・城西中学校		0 ● 1	0 ● 3	1 ● 2	1 ● 7	3 ● 6	4 ○ 0	1	0	5	3	9	19	-10	6	0	6
旭・城北中学校	1 ○ 0		1 ● 2	1 ○ 0	1 ● 2	0 ● 1	1 △ 1	2	1	3	7	5	6	-1	6	0	5
高知国際中学校	3 ○ 0	2 ○ 1		0 ● 2	1 ● 4	3 △ 3	7 ○ 0	3	1	2	10	16	10	6	6	0	3
土佐中学校B	2 ○ 1	0 ● 1	2 ○ 0		1 ● 3	0 ● 3	2 ○ 0	3	0	3	9	7	8	-1	6	0	4
春野中学校	7 ○ 1	2 ○ 1	4 ○ 1	3 ○ 1		0 ● 1	3 ○ 1	5	0	1	15	19	6	13	6	0	2
附属中学校	6 ○ 3	1 ○ 0	3 △ 3	3 ○ 0	1 ○ 0		4 ○ 0	5	1	0	16	18	6	12	6	0	1
横浜中学校	0 ● 4	1 △ 1	0 ● 7	0 ● 2	1 ● 3	0 ● 4		0	1	5	1	2	21	-19	6	0	7

◆Cブロック

	一宮	学芸	愛宕	潮江	西部	ソレアダC	伊野・高岡	勝	分	負	勝点	得点	失点	得失点差	試合数	残試合	順位
一宮中学校		4 ○ 0	4 ○ 1	3 ○ 0	1 ● 2	4 ○ 0	2 ○ 1	5	0	1	15	18	4	14	6	0	2
高知学芸中学校	0 ● 4		0 △ 0	5 ○ 1	0 ● 1	4 ○ 2	4 ○ 1	3	1	2	10	13	9	4	6	0	3
愛宕中学校	1 ● 4	0 △ 0		3 △ 3	0 ● 2	6 ○ 0	2 ○ 0	2	2	2	8	12	9	3	6	0	4
潮江中学校	0 ● 3	1 ● 5	3 △ 3		1 ● 3	2 ○ 0	2 ○ 0	2	1	3	7	9	14	-5	6	0	5
西部中学校	2 ○ 1	1 ○ 0	2 ○ 0	3 ○ 1		7 ○ 1	7 ○ 0	6	0	0	18	22	3	19	6	0	1
FCソレアダ高知C	0 ● 4	2 ● 4	0 ● 6	0 ● 2	1 ● 7		1 ● 3	0	0	6	0	4	26	-22	6	0	7
伊野・高岡中学校	1 ● 2	1 ● 4	0 ● 2	0 ● 2	0 ● 7	3 ○ 1		1	0	5	3	5	18	-13	6	0	6

◆Dブロック

	朝ヶ丘・日高	佐川・越知	久礼・窪川	佐賀・大方	中村西・県立中村	宿毛	リベラリスタ	sapientia	勝	分	負	勝点	得点	失点	得失点差	試合数	残試合	順位
朝ヶ丘・日高中学校		1 ● 2	0 ● 4	1 ● 2	0 ● 4	1 ● 6	0 ● 5	6 ○ 2	1	0	6	3	9	25	-16	7	0	7
佐川・越知中学校	2 ○ 1		0 ● 5	5 ○ 0	0 ● 5	0 ● 3	0 ● 10	4 ○ 0	3	0	4	9	11	24	-13	7	0	6
久礼・窪川中学校	4 ○ 0	5 ○ 0		4 ○ 1	1 ● 3	0 ● 2	1 ● 2	5 ○ 0	4	0	3	12	20	8	12	7	0	3
佐賀・大方中学校	2 ○ 1	0 ● 5	1 ● 4		4 ○ 0	2 ○ 1	2 ● 4	3 ○ 2	4	0	3	12	14	17	-3	7	0	5
中村西・県立中村中学校	4 ○ 0	5 ○ 0	3 ○ 1	0 ● 4		2 ○ 1	0 ● 1	9 ○ 5	5	0	2	15	23	12	11	7	0	2
宿毛中学校	6 ○ 1	3 ○ 0	2 ○ 0	1 ● 2	1 ● 2		0 ● 1	3 ○ 1	4	0	3	12	16	7	9	7	0	4
リベラリスタ.S.A	5 ○ 0	10 ○ 0	2 ○ 1	4 ○ 2	1 ○ 0	1 ○ 0		1 ○ 0	7	0	0	21	24	3	21	7	0	1
sapientia.fc	2 ● 6	0 ● 4	0 ● 5	2 ● 3	5 ● 9	1 ● 3	0 ● 1		0	0	7	0	10	31	-21	7	0	8

高円宮杯JFA U-15サッカーリーグ2025高知県リーグ 2部昇格決定戦

【期日】 11月22日(土)

【会場】 県立青少年センター

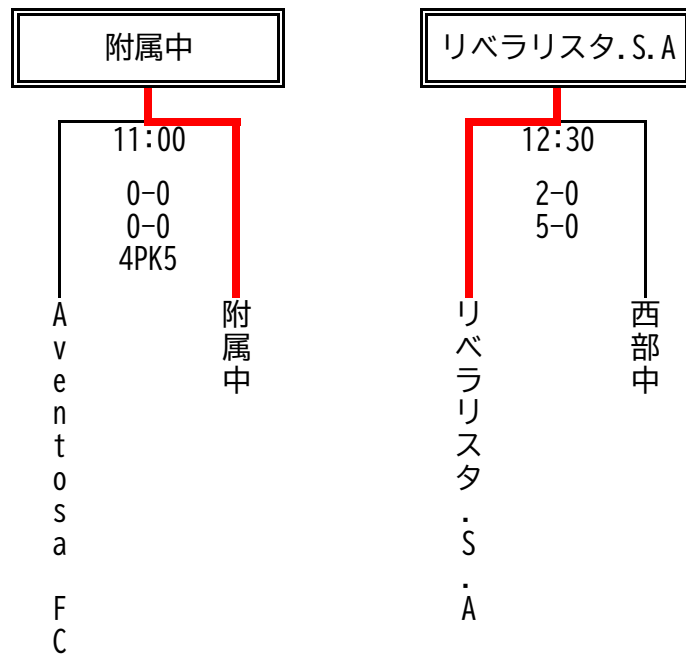

勝利チームは2026年度、2部リーグへ昇格

高円宮杯 JFA 第37回全日本U-15サッカー選手権大会 四国予選トーナメント

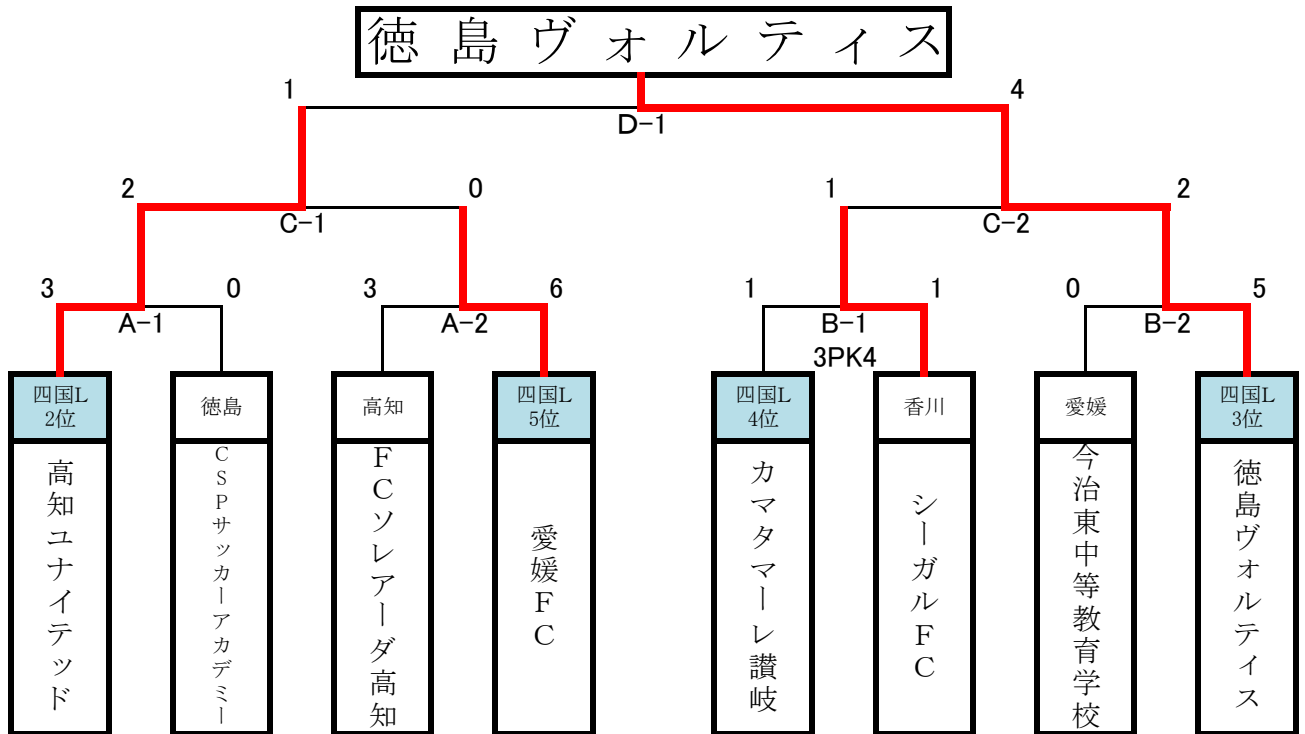

Aは、香川県開催（りんくうスポーツ公園【人工】）
 Bは、徳島県開催（鳴門球技場【天然】）
 Cは、高知県開催（高知県立青少年センター【天然】）
 Dは、高知県開催（高知県立青少年センター【天然】）

試合時間	11月8日(土)	1回戦	11:00	〈香川〉	A-1
			13:30		A-2
			11:00	〈徳島〉	B-1
			13:30		B-2
	11月9日(日)	準決勝	11:00	〈高知〉	C-1
			13:30		C-2
	11月15日(土)	決勝	11:00	〈高知〉	D-1
	予備日	11月16日(日)			〈高知〉

徳島ヴォルティスは四国第2代表として全国大会に出場

四国 U-13リーグ サザンクロス 2025 星取表

12月23日 現在

	FC今治	徳島ヴォルティス	丸亀FC	カマタマーレ讃岐	F.C.コーマラント	CSPサッカーアカデミー	シーガルFC	高知ユナイテッド	besfort jr.Youth	ソレアダ高知	上:前期成績					下:後期成績					年間成績				
											勝点	得点	失点	得失点差	順位	勝点	得点	失点	得失点差	順位	勝点	得点	失点	得失点差	順位
											勝	得	失	差	位	勝	得	失	差	位	勝	得	失	差	位
FC今治	●	○	●	●	○	○	●	○	○	○	15	14	28	-14	6	21	29	59	-30	7					
	○	●	●	●	●	○	●	●	●	●	6	15	31	-16	9										
徳島ヴォルティス	○	○	○	●	●	○	○	○	○	○	21	39	14	+25	2	36	61	31	+30	3					
	●	●	●	●	○	○	○	○	○	○	15	22	17	+5	3										
丸亀FC	●	●	○	●	○	○	△	●	●	●	4	9	41	-32	9	13	19	72	-53	9					
	○	○	○	●	●	●	●	●	●	○	9	10	31	-21	8										
カマタマーレ讃岐	○	○	○	○	●	○	○	○	○	○	21	28	6	+22	3	42	66	14	+52	2					
	○	○	○	○	●	○	○	○	○	○	21	38	8	+30	2										
F.C.コーマラント	○	○	○	○	○	○	○	○	○	○	27	65	3	+62	1	54	111	8	+103	1					
	○	○	○	○	○	○	○	○	○	○	27	46	5	+41	1										
CSPサッカーアカデミー	●	●	●	●	●	○	●	●	●	●	0	6	50	-44	10	4	13	84	-71	10					
	●	●	○	●	●	○	●	●	△	●	4	7	34	-27	10										
シーガルFC	○	●	△	●	●	○	○	○	○	○	16	17	13	+4	4	29	35	38	-3	4					
	○	●	○	●	●	○	○	○	△	○	13	18	25	-7	5										
高知ユナイテッド	●	●	○	●	●	○	●	○	●	●	6	11	32	-21	8	21	36	60	-24	6					
	○	●	○	●	●	○	●	○	○	○	15	25	28	-3	4										
besfort jr.Youth	●	●	○	●	●	○	●	○	○	●	9	22	30	-8	7	20	37	47	-10	8					
	○	●	○	●	●	△	○	●	△	○	11	15	17	-2	7										
ソレアダ高知	●	●	○	○	●	○	●	○	○	○	15	25	19	+6	5	26	43	37	+6	5					
	○	●	●	○	●	○	△	●	△	○	11	18	18	=0	6										

高知県 U-13 サッカーリーグ 2025

■Aブロック

	アランチャ	ポラリス	アヴェントゥサ	高知中	サピエンティア	勝	分	負	勝点	得点	失点	得失点差	試合数	残試合	順位
Arancio GiocareU-15	●	0 ● 3	6 ○ 1	1 ● 4	0 ● 7	2	1	5	7	12	22	-10	8	0	5
		0 △ 0	1 ● 2	2 ● 4	2 ○ 1										
横浜ポラリスFC	3 ○ 0	●	2 ● 4	2 △ 2	4 ○ 0	3	3	2	12	20	11	9	8	0	2
	0 △ 0		6 ○ 1	1 ● 2	2 △ 2										
AventosaFC	1 ● 6	4 ○ 2	●	1 ● 6	3 ○ 1	3	0	5	9	14	33	-19	8	0	3
	2 ○ 1	1 ● 6		2 ● 8	0 ● 3										
高知中学校	4 ○ 1	2 △ 2	6 ○ 1	●	7 ○ 0	7	1	0	22	36	10	26	8	0	1
	4 ○ 2	2 ○ 1	8 ○ 2		3 ○ 1										
sapientia.FC	7 ○ 0	0 ● 4	1 ● 3	0 ● 7	●	2	1	5	7	15	21	-6	8	0	4
	1 ● 2	2 △ 2	3 ○ 0	1 ● 3											

■Bブロック

	土佐中	コラソン	ALBA	リベラリスタ	香北・鏡野中	朝倉・城西中	一宮中	高知学芸中	土佐塾中	勝	分	負	勝点	得点	失点	得失点差	試合数	残試合	順位
土佐中学校	●	0 △ 0	1 △ 1	0 ● 1	3 ● 4	4 ○ 1	1 △ 1	12 ○ 0	1 ○ 0	3	3	2	12	22	8	14	8	0	5
FCコラソン	0 △ 0	●	1 ● 2	0 ● 7	3 ● 7	1 ○ 0	2 ● 4	3 ○ 0	2 ○ 1	3	1	4	10	12	21	-9	8	0	6
FC ALBA	1 △ 1	2 ○ 1	●	0 ● 2	2 ● 4	3 ○ 0	0 ● 2	2 ○ 0	2 ○ 0	4	1	3	13	12	10	2	8	0	4
リベラリスタ.S.A	1 ○ 0	7 ○ 0	2 ○ 0	●	6 ○ 2	5 ○ 0	2 ○ 1	3 ○ 0	5 ○ 3	8	0	0	24	31	6	25	8	0	1
香北・鏡野中学校	4 ○ 3	7 ○ 3	4 ○ 2	2 ● 6	●	7 ○ 0	1 ● 5	6 ○ 0	4 ○ 1	6	0	2	18	35	20	15	8	0	2
朝倉・城西中学校	1 ● 4	0 ● 1	0 ● 3	0 ● 5	0 ● 7	●	1 ● 3	2 ○ 1	0 ● 1	1	0	7	3	4	25	-21	8	0	9
一宮中学校	1 △ 1	4 ○ 2	2 ○ 0	1 ● 2	5 ○ 1	3 ○ 1	●	0 ● 3	7 ○ 2	5	1	2	16	23	12	11	8	0	3
高知学芸中学校	0 ● 12	0 ● 3	0 ● 2	0 ● 3	0 ● 6	1 ● 2	3 ○ 0	●	3 ○ 0	2	0	6	6	7	28	-21	8	0	7
土佐塾中学校	0 ● 1	1 ● 2	0 ● 2	3 ● 5	1 ● 4	1 ○ 0	2 ● 7	0 ● 3	●	1	0	7	3	8	24	-16	8	0	8

令和7年度 高知県中学校サッカー春季大会

会場:
 2025年4月12日(土)
 春野中学校グラウンド
 2025年4月13日(日)
 春野中学校グラウンド 須崎横浪グラウンド(中止)
 佐川中学校グラウンド 伊野中学校グラウンド
 2025年4月20日(日)
 春野中学校グラウンド 須崎横浪グラウンド
 佐川中学校グラウンド 伊野中学校グラウンド
 窪川中学校グラウンド
 2025年4月27日(日)
 佐川中学校グラウンド 伊野中学校グラウンド
 春野中学校グラウンド
 2025年4月29日(火) 準決勝・決勝
 日高総合運動公園
 試合方式: 60分ゲーム、PK方式
 準決勝は延長5分・5分、PK方式

【大会優秀選手】
 角田 蒼輝、泉 椋馬、松田 大翔、岸本 陽向、市川 海音
 (以上、高知中)
 塩田 創司、福原 海斗、安岡 佳(以上、伊野・高岡中)
 山本 伊吹、刈谷 祐斗(以上、旭・城北中)
 久保 漢太、田村 賢真(以上、安芸・室戸中)
 上杉 颯亮(土佐塾中) 岩本 美士(高知国際中)
 平岡 樹(宿毛中) 篠田 想大(中村西・県立中村中)

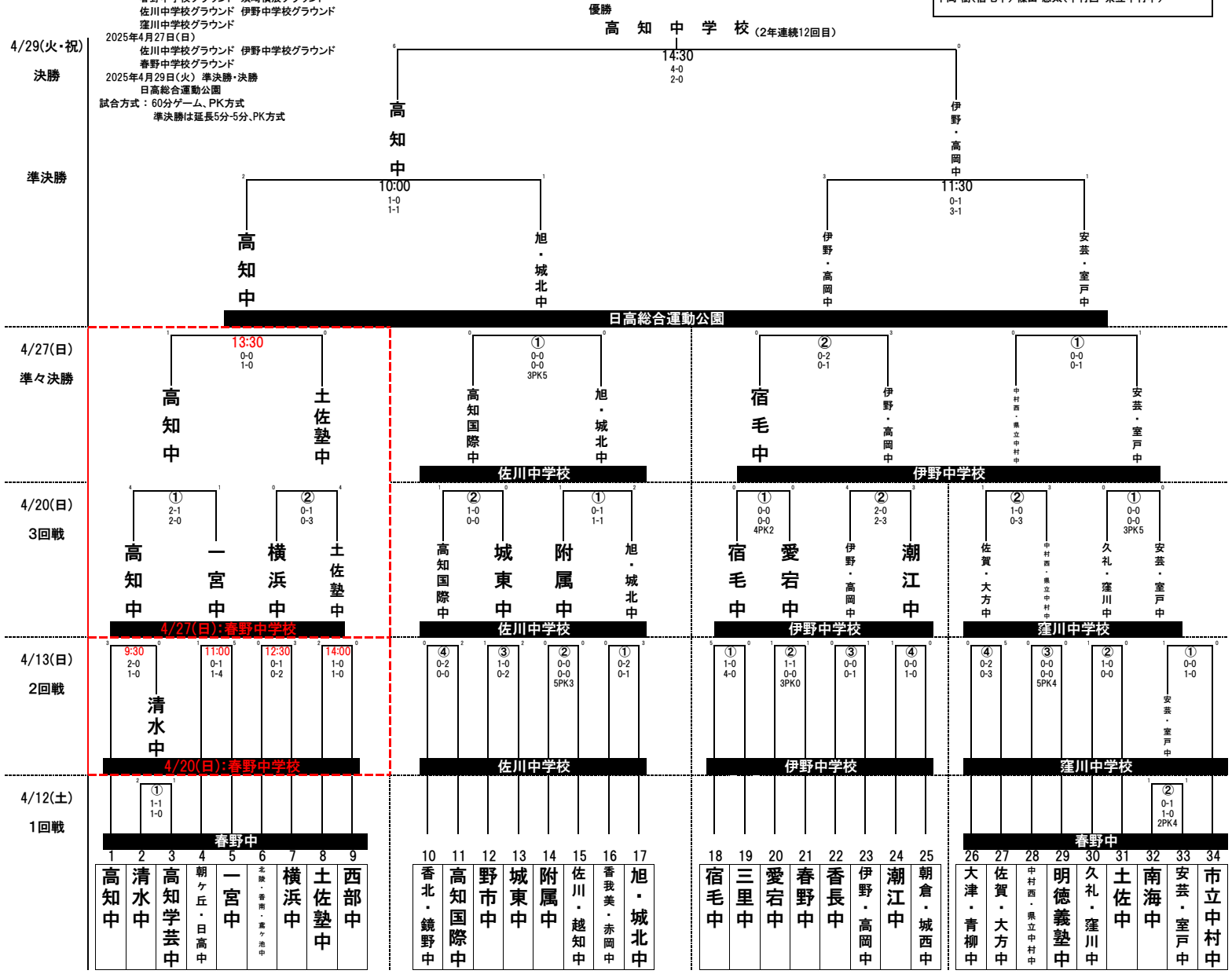

試合開始時間 ①9:00~10:20 ②10:30~11:50 ③12:00~13:20 ④13:30~14:50
 ※ 天候を考慮して、試合の開始時間を遅らせております。

令和7年度

香長土地区中学校総合体育大会 サッカーの部

日時 R7, 6.7 (土) 8 (日)

会場 野市ふれあい広場 サッカー場 (東)

〈県体出場校〉
1位: 香長中学校
2位: 香我美・赤岡中学校

〈プレーオフ出場校〉
3位: 香北・鏡野中学校

6/7	開会式	9:25~
	①	9:45~
	②	11:15~
6/8	③	12:45~
	I	9:45~
	II	11:15~

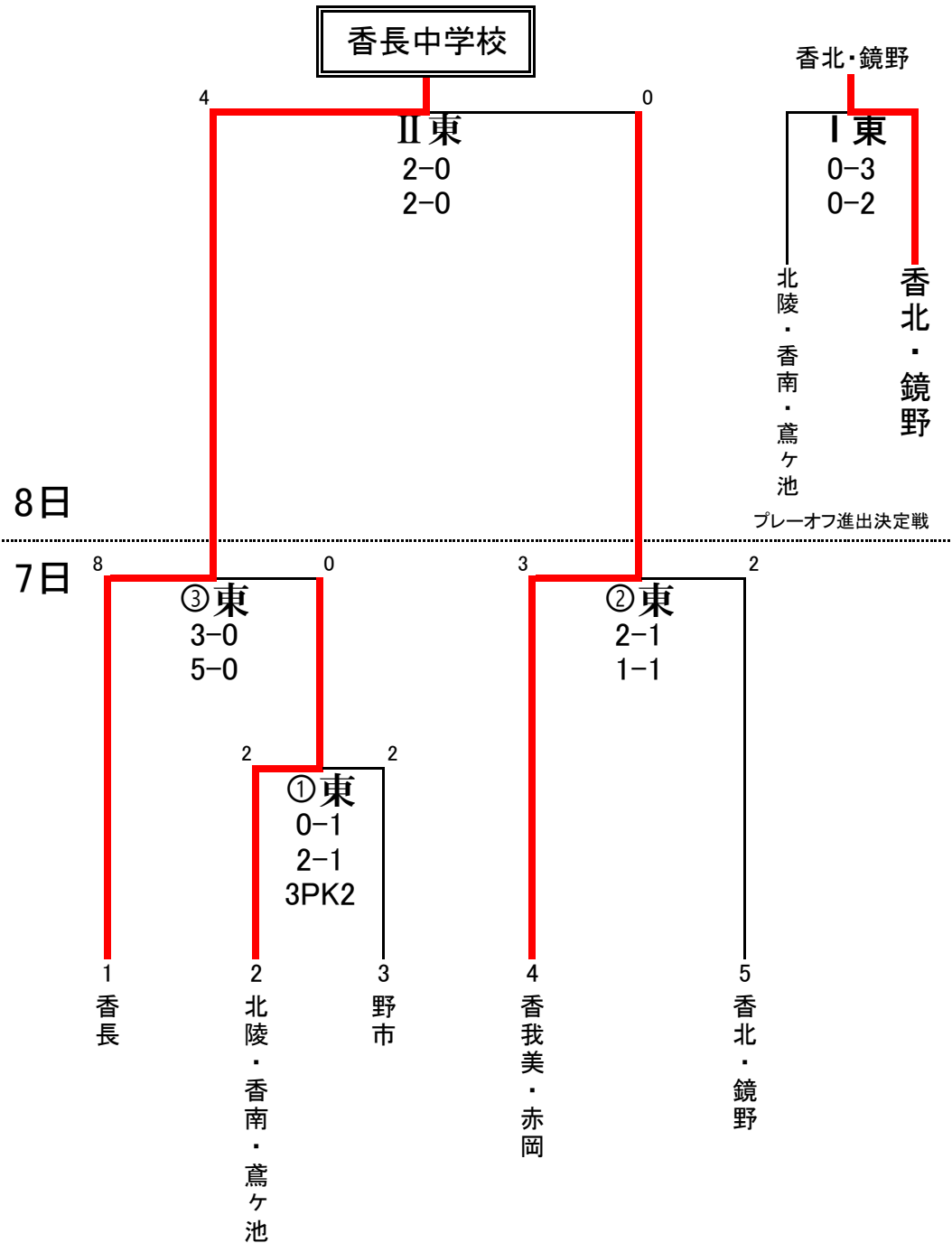

高吾地区

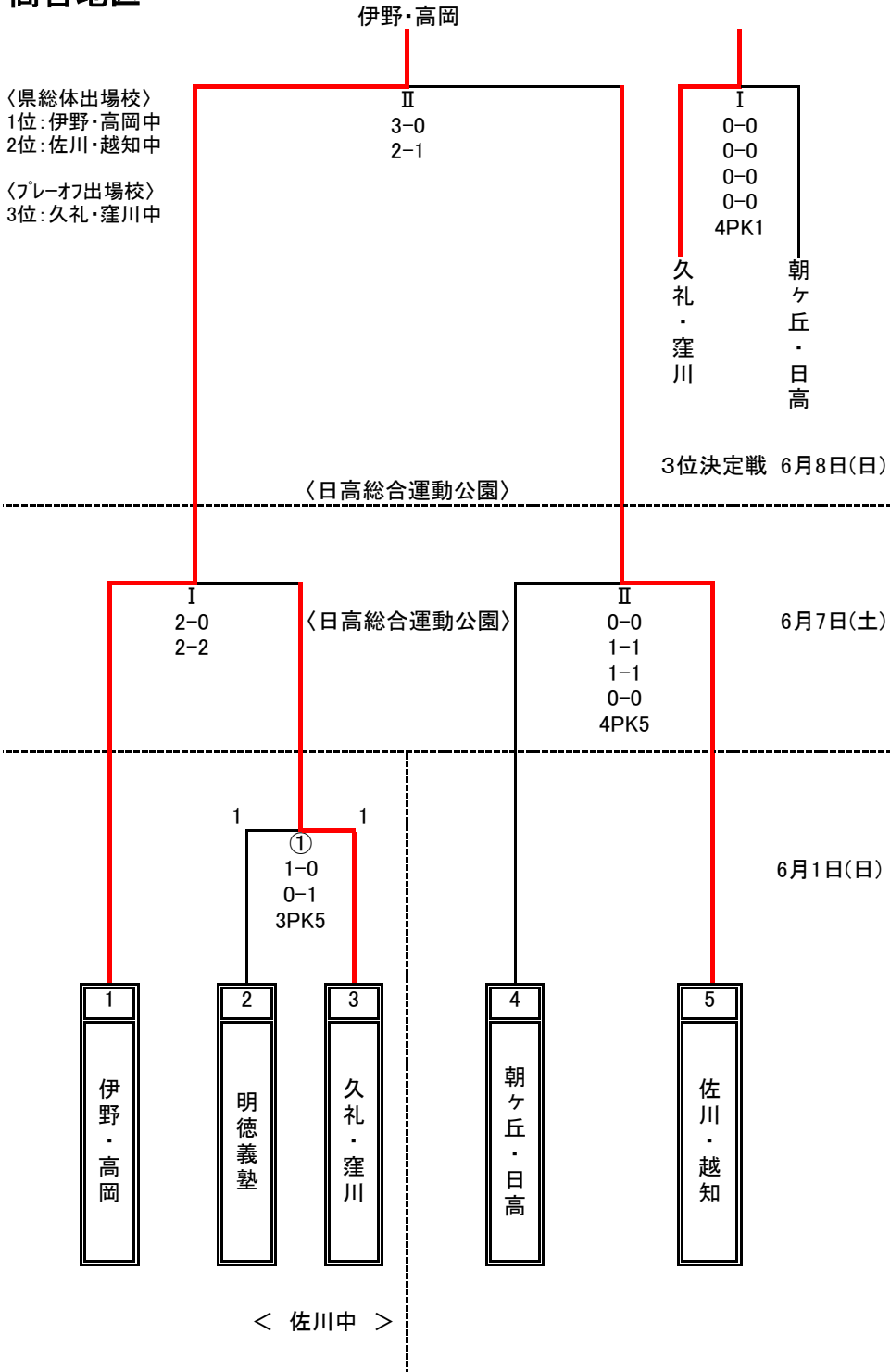

試合時間

6月1日(日)

6月7日(土)・8日(日)

I 10:00~11:10

8:40より開会式を行う

II 11:20~12:30

① 9:00~10:10

試合終了後閉会式を行う。

幡多地区中学校総合体育大会(サッカーの部)

〈会場〉土佐西南大規模公園人工芝A

〈県体出場校〉
1位:市立中村中
2位:宿毛中

〈プレーオフ出場校〉
3位:佐賀・大方中

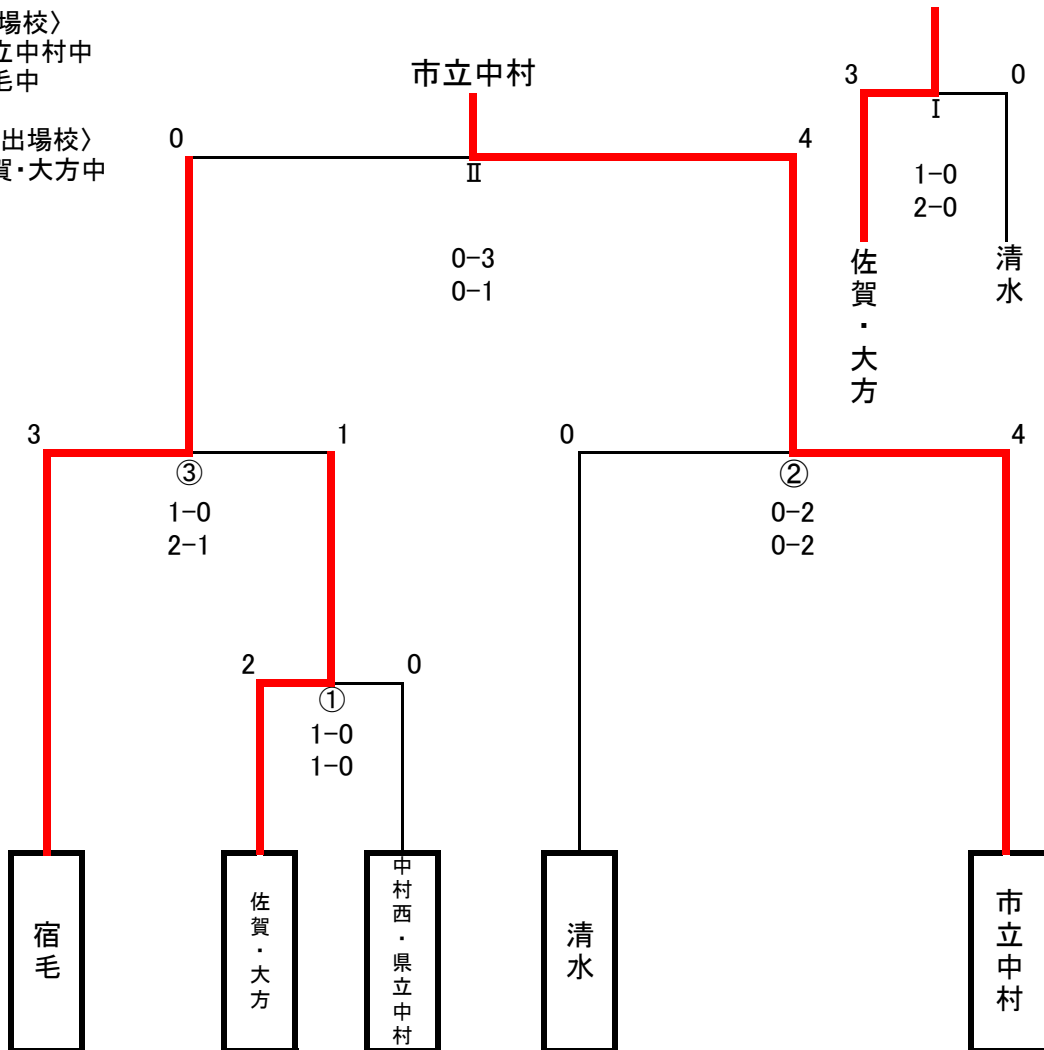

〈試合時間〉

6月7日(土)

- ① 9:30~10:35
- ② 10:50~11:55
- ③ 12:45~13:50

6月8日(日)

- (I)三決 9:30~10:35
- (II)決勝 10:50~11:55

第79回高知県中学校総合体育大会サッカー競技の部 出場校決定戦

6/14(土)	香長土地区3位	0	0	前半	1	3	幡多地区3位
	香北・鏡野		0	後半	2		佐賀・大方

佐賀・大方中は県総体出場

6/21(土)	高吾地区3位	4	1	前半	0	0	高知地区8位
	久礼・窪川		3	後半	0		青柳・大津

久礼・窪川中は県総体出場

第79回高知県中学校総合体育大会サッカー競技の部

会 場 19日(土) 土佐西南大規模公園 A:陸上競技場 B:球技場 C:人工芝A面(トイレ側) D:人工芝B面(避難タワー側)
 20日(日) 土佐西南大規模公園 A:陸上競技場 B:球技場 C:人工芝A面(トイレ側) D:人工芝B面(避難タワー側)
 23日(水) 春野運動公園 球技場 陸上補助競技場
 24日(木) 春野運動公園 球技場

試合方式 60分ゲーム、延長10分、PK

試合時間 7月19日(土) 7月20日(日) 7月23日(水) 7月24日(木)
 1 9:30~11:00 ① 10:00~11:30 I 9:30~11:00 F 9:30~11:00
 2 11:10~12:40

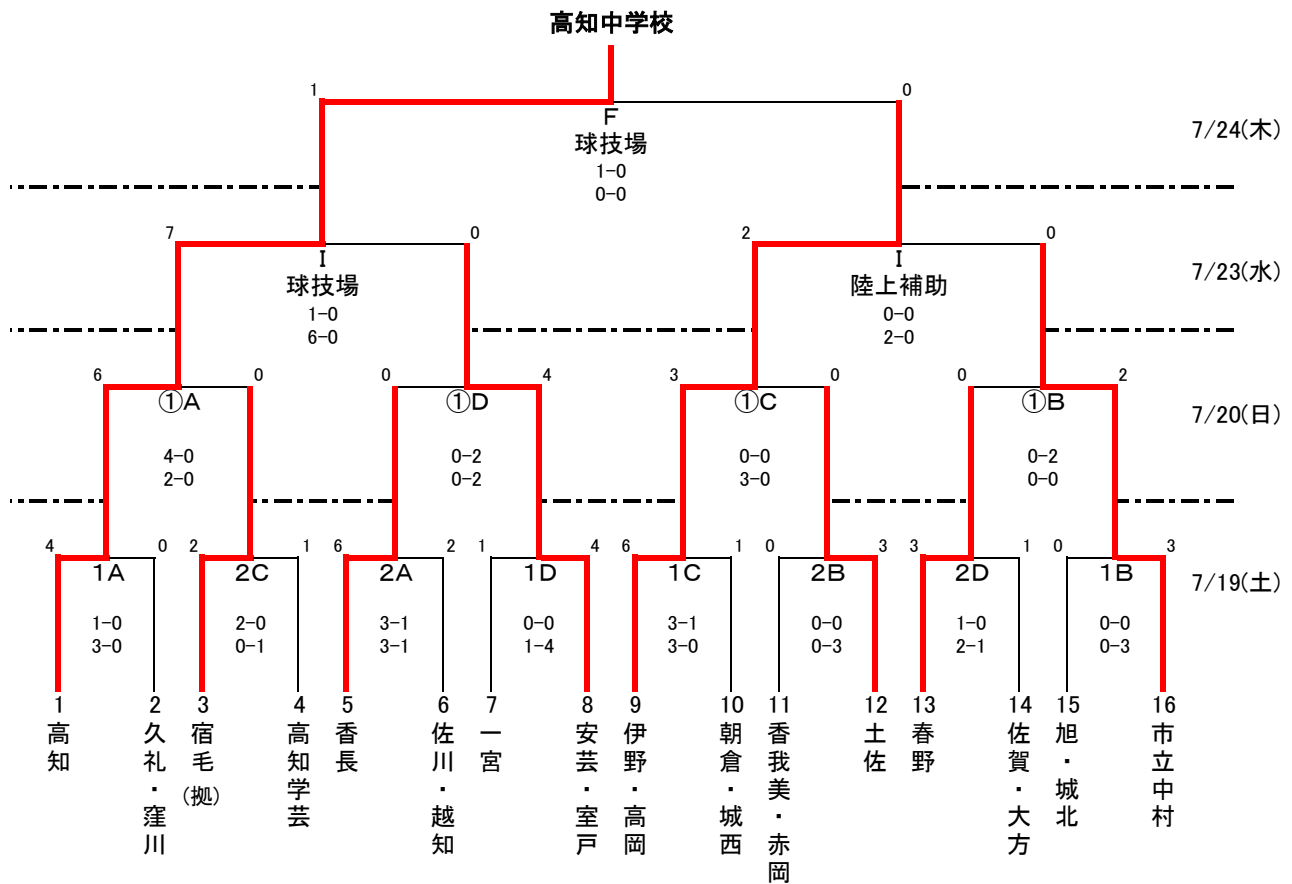

第 63 回 四 国 中 学 校 総 合 体 育 大 会 サ ッ カ ー 競 技

会場： A 徳島市球技場メイン
 B 徳島市球技場サブ
 C 鳴門球技場
 D 徳島スポーツビレッジ

高知中学校

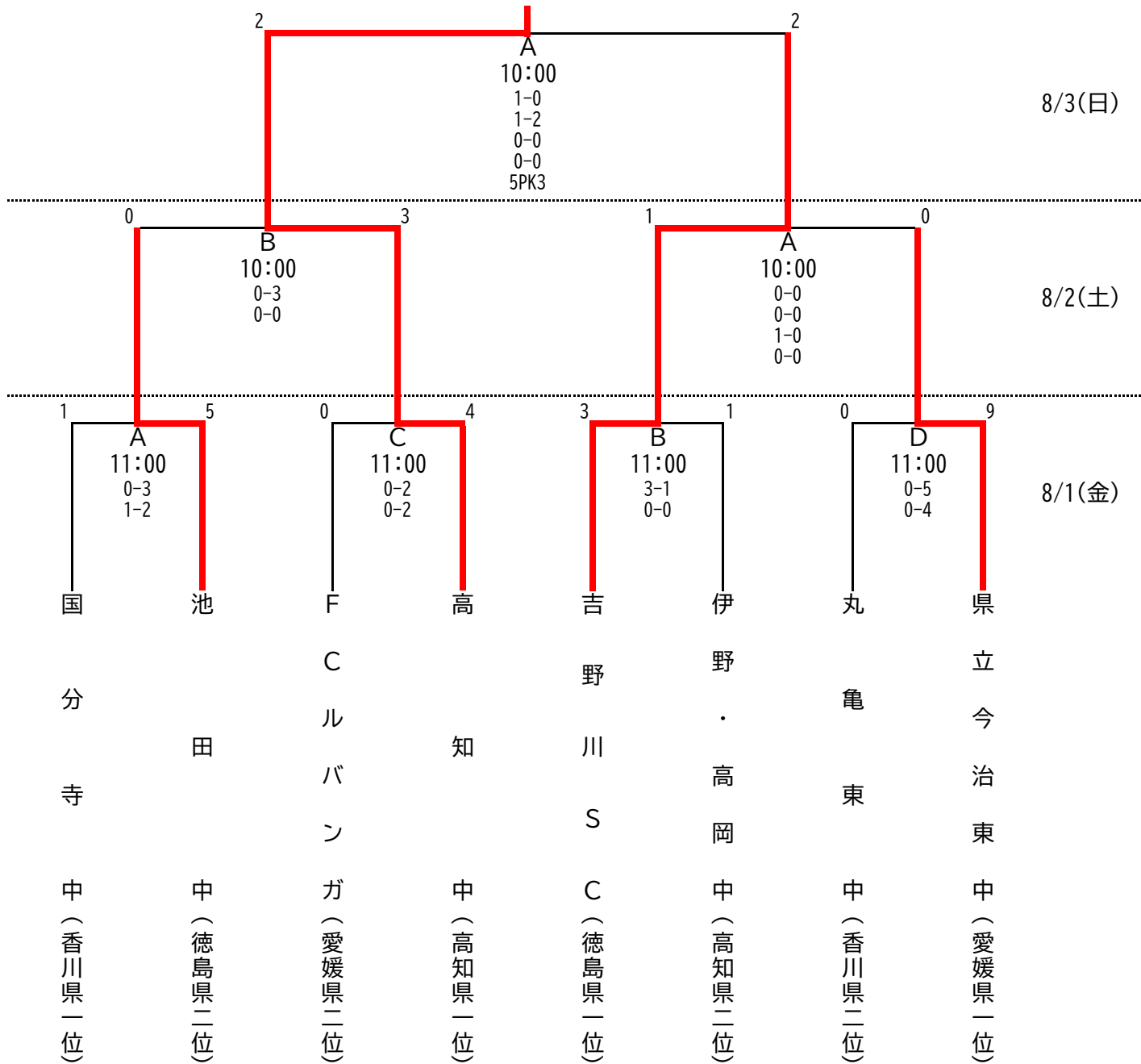

令和7年度全国中学校体育大会
 第56回全国中学校サッカー大会
 (2025年8月17日~22日 於：宮崎県宮崎市 / 都城市 / 新富町)

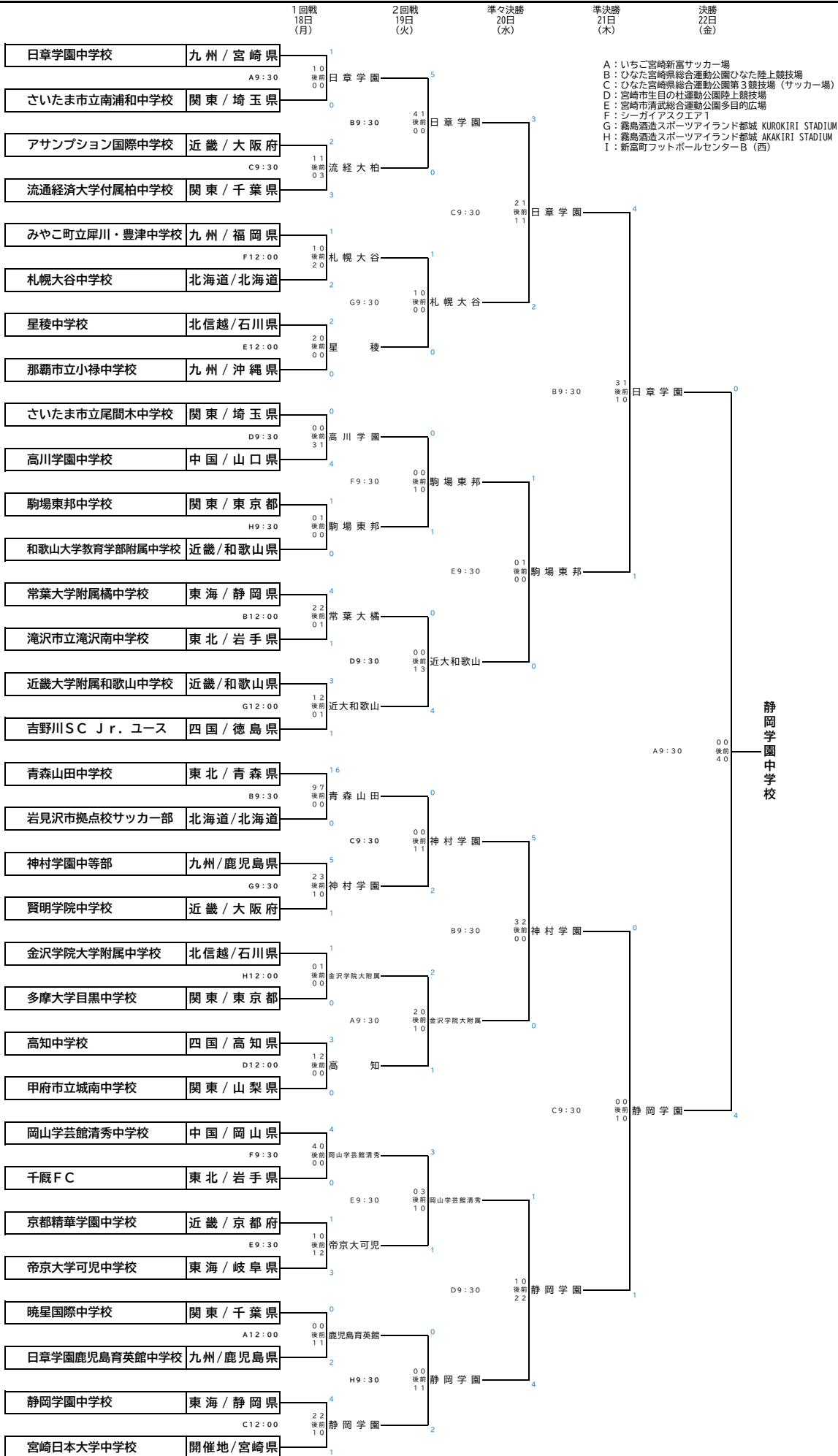

第 32 回高知県中学校サッカー選手権大会

F 14:00~15:10 I. 15:00~16:10

II. 15:00~16:10

①. 9:30~10:40

1. 9:30~10:40

②. 11:00~12:10

2. 11:00~12:10

③. 12:30~13:40

3. 12:30~13:40

4. 14:00~15:10

【大会優秀選手】
 角田蒼輝、黒木穂希、市川海音、泉棟馬(高知)
 亀井弘太郎、笹村福人、櫻木琉来(中村)
 篠田想太、伊與田良紘(中村西・県立中村)
 塩田創司、安岡佳(伊野・高岡)
 梶原柁實(土佐塾)、大楠頼将(明德義塾)
 澤田英寿(附属)、堀川雄飛(土佐)

11/2(日)
決勝



春野運動公園 陸上競技場

11/1(土)
準決勝



西南大規模公園 人工芝G

10/26(日)
準々決勝



一宮中学校

伊野中学校

10/25(土)
3回戦

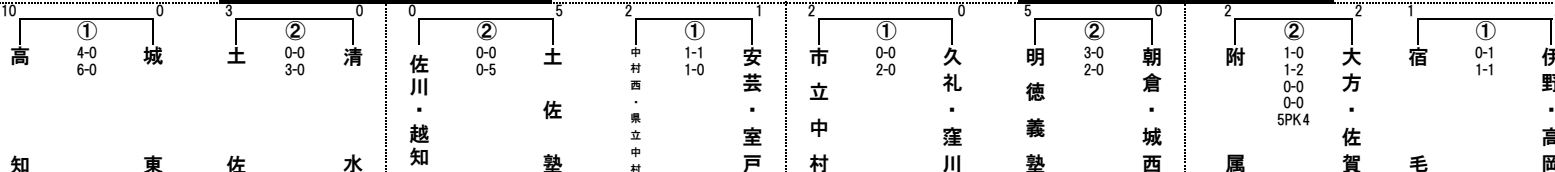

一宮中学校

安芸中学校

旭中学校

伊野中学校

10/19(日)
2回戦

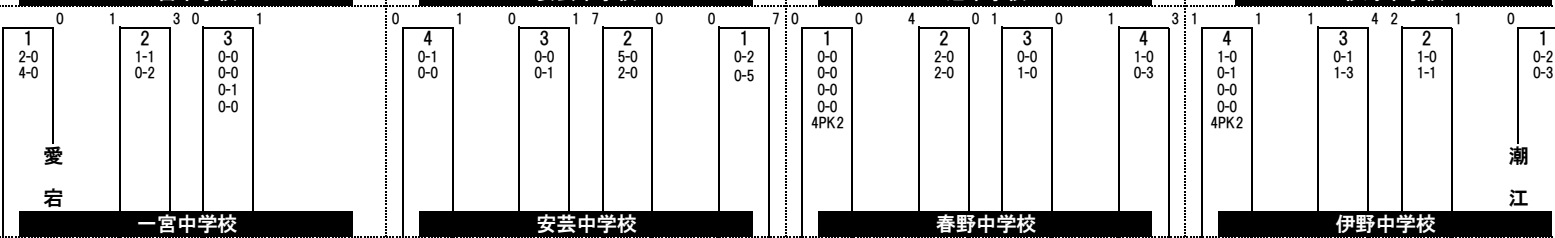

一宮中学校

安芸中学校

春野中学校

伊野中学校

10/12(日)
1回戦

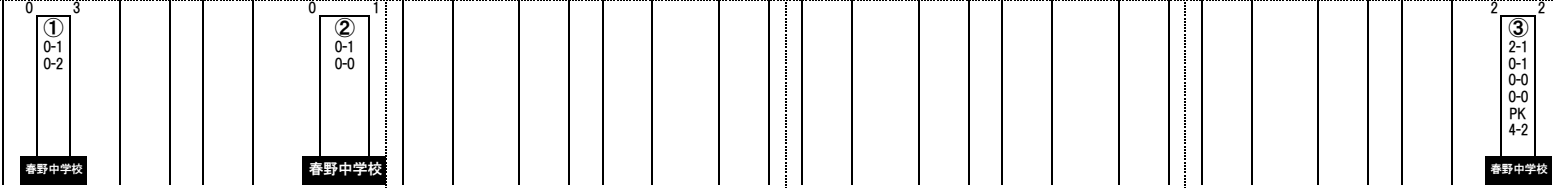

- | | | | | | | | | | | | | | | | | | | | | | | | | | | | | | | | | | |
|------|------|------|----------|------|------|------|---------|------|-----------|----------|-------|-------|-------------|----------|--------------|----------|---------|-------|----------|-------|---------|-------|-------|----------|-------|-------|-------|----------|-------|-------|-------|-------|----------|
| 1 高知 | 2 横濱 | 3 愛宕 | 4 香我美・赤岡 | 5 城東 | 6 一宮 | 7 土佐 | 8 香北・鏡野 | 9 清水 | 10 朝ヶ丘・日高 | 11 佐川・越知 | 12 三里 | 13 土佐 | 14 中村西・県立中村 | 15 大津・青柳 | 16 北陵・香南・薫ヶ池 | 17 安芸・室戸 | 18 市立中村 | 19 旭北 | 20 久礼・窪川 | 21 野市 | 22 明德義塾 | 23 春野 | 24 南海 | 25 朝倉・城西 | 26 附属 | 27 香長 | 28 高知 | 29 大方・佐賀 | 30 宿毛 | 31 西郷 | 32 潮江 | 33 高知 | 34 伊野・高岡 |
|------|------|------|----------|------|------|------|---------|------|-----------|----------|-------|-------|-------------|----------|--------------|----------|---------|-------|----------|-------|---------|-------|-------|----------|-------|-------|-------|----------|-------|-------|-------|-------|----------|

令和7年度 高知県中学校サッカー新人大会(組み合わせ)

会場:
 2025年12月21日(日) 1回戦
 安芸中学校、一宮中学校
 春野中学校、伊野中学校
 2026年1月17日(土) 2回戦
 安芸中学校、南国スポーツセンター
 春野中学校
 2026年1月18日(日) 3回戦
 伊野中学校、一宮中学校
 2026年1月24日(土) 準決勝
 西南大規模公園(人工芝)
 2026年1月25日(日) 決勝
 西南大規模公園(人工芝)

予備日 2026年1月31日(土)
 西南大規模公園(人工芝)

試合方式
 60分ゲーム
 延長5分・5分・PK方式

【優秀選手】
 片岡主、山口想介、市川奏弥、栗本陣之、岡崎岳
 (以上、高知中)
 小橋一翔、胡麻崎悠斗、岡村将生(以上、明德義塾中)
 明神叶芽、高田空音(以上、西部中)
 河田瑠空、西村佳樹(以上、土佐中)
 桑原蒼太(安芸・室戸中)、岡本大和(伊野・高岡中)
 畑中宏斗(一宮中)、植村輝瑛(香長中)

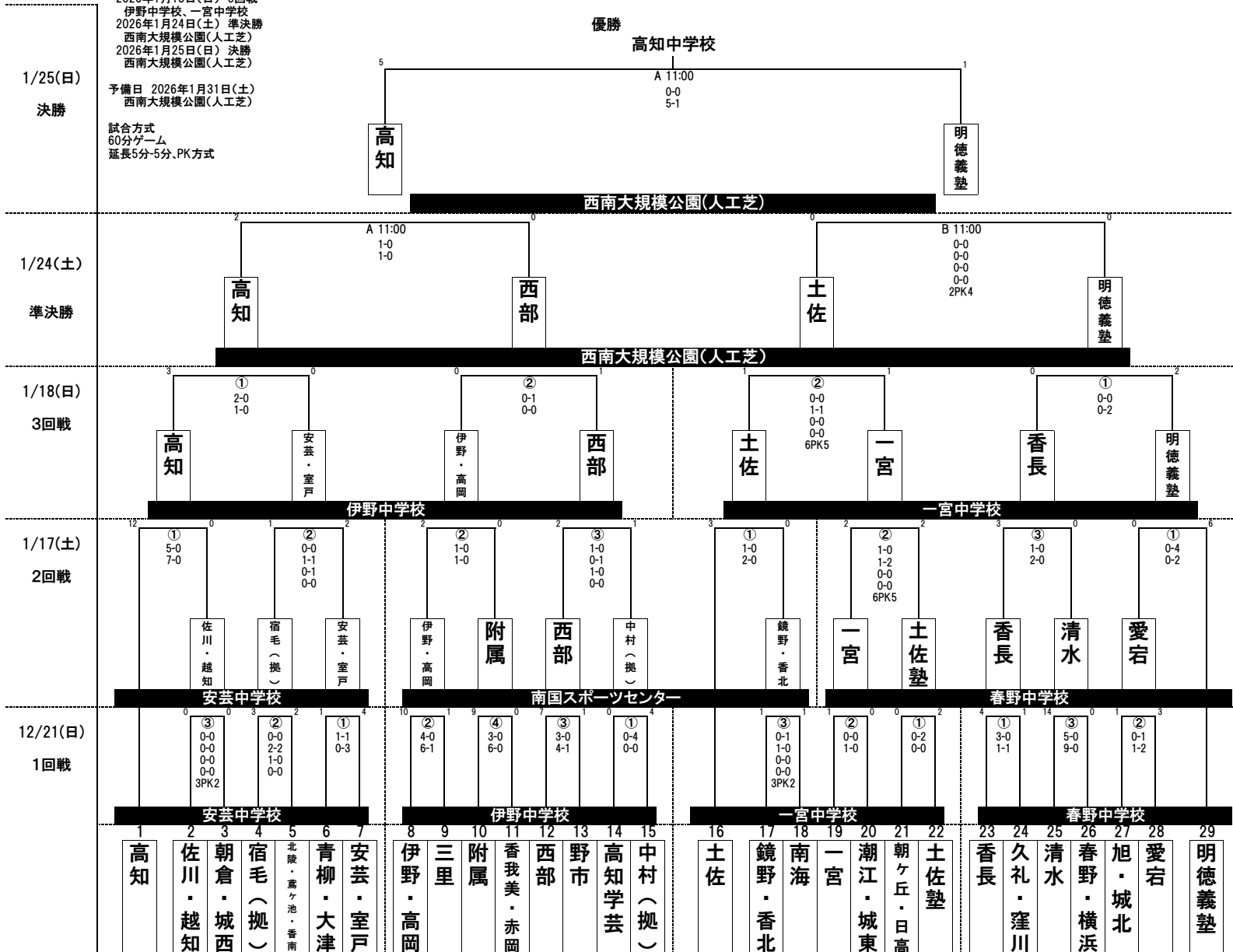

試合開始時間 ①9:30~10:50 ②11:00~12:20 ③12:30~13:50 ④14:00~15:30

※ 天候を考慮して、試合の開始時間を遅らせております。

第40回 日本クラブユースサッカー選手権 (U-15) 大会 四国大会 星取表 (グループステージ)

GROUP.A

	丸亀フットボールクラブ	FCreverse	SONIO BOLAMIGO FC	FC BLAZE	LIT 新居浜サッカークラブU-15	勝点	試合数	勝	分	負	得点	失点	得失	順位
丸亀フットボールクラブ		△ 3 - 3	○ 13 - 0	○ 5 - 1	○ 5 - 0	10	4	3	1	0	26	4	22	1
FCreverse	△ 3 - 3		○ 5 - 0	○ 12 - 4	○ 5 - 1	10	4	3	1	0	25	8	17	2
SONIO BOLAMIGO FC	× 0 - 13	× 0 - 5		× 1 - 4	○ 1 - 0	3	4	1	0	3	2	22	-20	4
FC BLAZE	× 1 - 5	× 4 - 12	○ 4 - 1		○ 4 - 2	6	4	2	0	2	13	20	-7	3
LIT 新居浜サッカークラブU-15	× 0 - 5	× 1 - 5	× 0 - 1	× 2 - 4		0	4	0	0	4	3	15	-12	5

GROUP.B

	FCサッカースタールジュニアユース	BESFORTジュニアユース	愛媛ユナイテッドFC	Bstサッカースクールジュニアユース	FC Crecer	勝点	試合数	勝	分	負	得点	失点	得失	順位
FCサッカースタールジュニアユース		○ 4 - 0	△ 1 - 1	○ 6 - 0	○ 9 - 0	10	4	3	1	0	20	1	19	1
BESFORTジュニアユース	× 0 - 4		○ 2 - 0	× 1 - 2	○ 5 - 0	6	4	2	0	2	8	6	2	3
愛媛ユナイテッドFC	△ 1 - 1	× 0 - 2		○ 2 - 1	○ 5 - 0	7	4	2	1	1	8	4	4	2
Bstサッカースクールジュニアユース	× 0 - 6	○ 2 - 1	× 1 - 2		○ 3 - 1	6	4	2	0	2	6	10	-4	4
FC Crecer	× 0 - 9	○ 0 - 5	× 0 - 5	× 1 - 3		0	4	0	0	4	1	22	-21	5

GROUP.C

	FCソレアダ高知	FCソレアダ高知	コラソン	リベラルE.C	FC Tres K	勝点	試合数	勝	分	負	得点	失点	得失	順位
FCソレアダ高知		○ 1 - 3	○ 9 - 0	○ 4 - 0	○ 7 - 0	9	4	3	0	1	21	3	18	2
FCソレアダ高知	○ 3 - 1		○ 7 - 2	○ 4 - 0	○ 12 - 0	12	4	4	0	0	26	3	23	1
コラソン	× 0 - 9	× 2 - 7		× 0 - 4	○ 5 - 1	3	4	1	0	3	7	21	-14	4
リベラルE.C	× 0 - 4	× 0 - 4	○ 4 - 0		○ 9 - 1	6	4	2	0	2	13	9	4	3
FC Tres K	× 0 - 7	× 0 - 12	× 1 - 5	× 1 - 9		0	4	0	0	4	2	33	-31	5

GROUP.D

	アーケレスサッカークラブ	三観JYFC estrela	帝人サッカースクール	FC徳島ジュニアユース	Aventosa FC	勝点	試合数	勝	分	負	得点	失点	得失	順位
アーケレスサッカークラブ		○ 4 - 1	○ 3 - 1	× 1 - 2	○ 7 - 1	9	4	3	0	1	15	5	10	2
三観JYFC estrela	× 1 - 4		× 0 - 13	× 0 - 7	× 0 - 2	0	4	0	0	4	1	26	-25	5
帝人サッカースクール	× 1 - 3	○ 13 - 0		○ 7 - 2	○ 7 - 1	9	4	3	0	1	28	6	22	1
FC徳島ジュニアユース	○ 2 - 1	○ 7 - 0	× 2 - 7		○ 3 - 0	9	4	3	0	1	14	8	6	3
Aventosa FC	× 1 - 7	○ 2 - 0	× 1 - 7	× 0 - 3		3	4	1	0	3	4	17	-13	4

GROUP.E

	徳島FCリベリモ	grand merry	FCカナリア	Arancio Giocare U-15	徳島PARAISO FC	勝点	試合数	勝	分	負	得点	失点	得失	順位
徳島FCリベリモ		× 1 - 4	○ 1 - 0	△ 0 - 0	○ 12 - 0	7	4	2	1	1	14	4	10	3
grand merry	○ 4 - 1		○ 7 - 0	○ 2 - 1	○ 10 - 0	12	4	4	0	0	23	2	21	1
FCカナリア	× 0 - 1	× 0 - 7		× 1 - 2	○ 15 - 0	3	4	1	0	3	16	10	6	4
Arancio Giocare U-15	△ 0 - 0	× 1 - 2	○ 2 - 1		○ 12 - 0	7	4	2	1	1	15	3	12	2
徳島PARAISO FC	× 0 - 12	× 0 - 10	× 0 - 15	× 0 - 12		0	4	0	0	4	0	49	-49	5

GROUP.F

	FC ALBA	FC リフォルマ	SORA	横浜ポラリスFC	Link	勝点	試合数	勝	分	負	得点	失点	得失	順位
FC ALBA		△ 3 - 3	× 0 - 2	× 0 - 2	○ 11 - 0	4	4	1	1	2	14	7	7	4
FC リフォルマ	△ 3 - 3		× 1 - 2	○ 1 - 0	○ 15 - 0	7	4	2	1	1	20	5	15	2
SORA	○ 2 - 0	○ 2 - 1		○ 1 - 0	○ 15 - 1	12	4	4	0	0	20	2	18	1
横浜ポラリスFC	○ 2 - 0	× 0 - 1	× 0 - 1		○ 10 - 0	6	4	2	0	2	12	2	10	3
Link	× 0 - 11	× 0 - 15	× 1 - 15	× 0 - 10		0	4	0	0	4	1	51	-50	5

GROUP.G

	FCディアモ	FCゼブラ	F.C.Centrale	FC小松島	リベラリストS.A.	勝点	試合数	勝	分	負	得点	失点	得失	順位
FCディアモ		○ 2 - 0	○ 2 - 1	○ 3 - 0	○ 3 - 0	12	4	4	0	0	10	1	9	1
FCゼブラ	× 0 - 2		△ 3 - 3	○ 2 - 1	○ 2 - 0	7	4	2	1	1	7	6	1	3
F.C.Centrale	× 1 - 2	△ 3 - 3		○ 3 - 1	○ 5 - 0	7	4	2	1	1	12	6	6	2
FC小松島	× 0 - 3	× 1 - 2	× 1 - 3		× 1 - 2	0	4	0	0	4	3	10	-7	5
リベラリストS.A.	× 0 - 3	× 0 - 2	× 0 - 5	○ 2 - 1		3	4	1	0	3	2	11	-9	4

第40回 日本クラブユースサッカー選手権 (U-15) 大会 四国大会 組み合わせ (ノックアウトステージ)

※表記の関係上、チーム名を略表記させていただいております。

ラウンド16

No.	月	日	曜日	時間	対戦	会場	主審	副審	副審	4th
55	6	28	土	16:30	カマタマール讃岐 4 3-0.1-0 0 FCディアモ (G1位)	緑ヶ丘				
56				19:00	FC Livent 1 1-2.0-1 3 愛媛FC 新居浜	宝山湖 (人工芝)				
57				19:00	高知ユナイテッド 1 1-1.0-1 2 ソレアード高知 (C1位)	緑ヶ丘				
58				16:30	帝人SS (D1位) 2 0-2.2-1 3 コーマラント	宝山湖 (人工芝)				
59				16:30	grand merry (E1位) 0 0-6.0-6 12 徳島ヴォルティス	TSV (人工芝)				
60				19:00	FC今治 5 2-0.3-0 0 CSP (B1位)	梅津寺				
61				19:00	丸亀FC (A1位) 1 1-2.0-3 5 プルミエール徳島	TSV (人工芝)				
62				16:30	愛媛FC 13 3-1.10-0 1 SORA (F1位)	梅津寺				

ラウンド8

No.	月	日	曜日	時間	対戦	会場	主審	副審	副審	4th
63	7	5	土	19:00	カマタマール讃岐 5 2-0.3-0 0 愛媛FC 新居浜	梅津寺				
64				16:30	ソレアード高知 1 0-0.1-1.0.2.0-0 3 コーマラント	TSV (人工芝)				
65				19:00	FC今治 1 0-3.1-2 5 徳島ヴォルティス	TSV (人工芝)				
66				16:30	愛媛FC 3 0-0.3-0 0 プルミエール徳島	梅津寺				

準決勝

No.	月	日	曜日	時間	対戦	会場	主審	副審	副審	4th
67	7	12	土	16:30	カマタマール讃岐 3 1-0.2-0 0 コーマラント	宝山湖 (人工芝)				
68				19:00	愛媛FC 2 1-0.1-1 1 徳島ヴォルティス	宝山湖 (人工芝)				

三位決定戦

No.	月	日	曜日	時間	対戦	会場	主審	副審	副審	4th
69	7	13	日	16:30	コーマラント 3 1-1.2-0 1 徳島ヴォルティス	緑ヶ丘				

決勝戦

No.	月	日	曜日	時間	対戦	会場	主審	副審	副審	4th
70	7	13	日	19:00	カマタマール讃岐 2 0-0.2-3 3 愛媛FC	緑ヶ丘				

5位決定戦1回戦

No.	月	日	曜日	時間	対戦	会場	主審	副審	副審	4th
71	7	12	土	17:00	愛媛FC 新居浜 4 0-0.4-1 1 ソレアード高知	やまじ風公園				
72				19:30	プルミエール徳島 1 0-1.1-1 2 FC今治	やまじ風公園				

5位決定戦決勝

No.	月	日	曜日	時間	対戦	会場	主審	副審	副審	4th
73	7	13	日	19:00	愛媛FC 新居浜 1 1-2.0-0 2 FC今治	TSV (人工芝)				

優勝・準優勝・・・・・・日本クラブユースサッカー選手権 (U-15) 大会 出場
 第3位、4位、5位・・・・・・インターシティカップWEST 出場

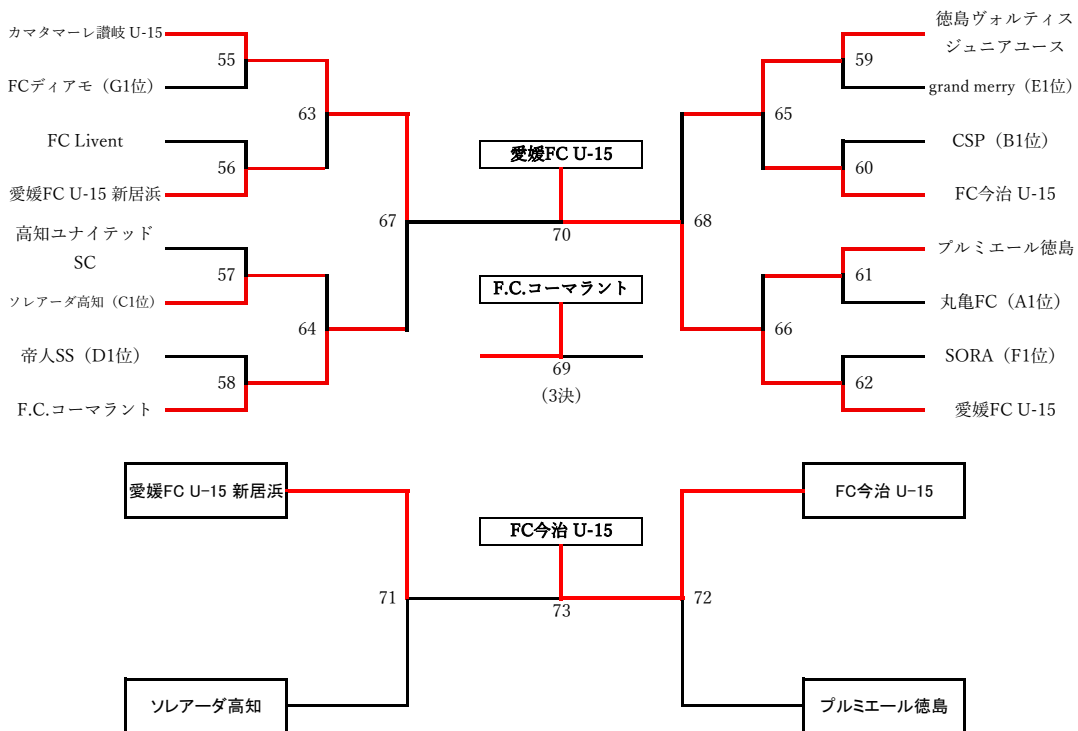

●最終成績

- 優勝 愛媛FC U-15
- 準優勝 カマタマール讃岐U-15
- 第3位 F.C.コーマラント
- 第4位 徳島ヴォルティスジュニアユース
- 第5位 FC今治U-15

第4回 四国クラブユースサッカー (U-15) Partida 2025 グループステージ 星取表

※表記の関係上、チーム名を略式表記させていただいております。

GROUP.A	FC LIVENT	FC 徳島ジュニアユース	F.C.Centrale	リベラリスタ.SA	勝点	試合数	勝	分	負	得点	失点	得失	順位
FC LIVENT		○ 6 - 0	○ 7 - 0	× 2 - 3	6	3	2	0	1	15	3	12	2
FC 徳島ジュニアユース	× 0 - 6		○ 2 - 1	△ 0 - 0	4	3	1	1	1	2	7	-5	3
F.C.Centrale	× 0 - 7	× 1 - 2		× 2 - 3	0	3	0	0	3	3	12	-9	4
リベラリスタ.SA	○ 3 - 2	△ 0 - 0	○ 3 - 2		7	3	2	1	0	6	4	2	1

GROUP.B	FC ゼブラ	FC ALBA	SORA	勝点	試合数	勝	分	負	得点	失点	得失	順位
FC ゼブラ		○ 3 - 1	× 0 - 1	3	2	1	0	1	3	2	1	1
FC ALBA	× 1 - 3		○ 1 - 0	3	2	1	0	1	2	3	-1	3
SORA	○ 1 - 0	× 0 - 1		3	2	1	0	1	1	1	0	2

GROUP.C	grand merry	FC コラソン	BESFORTジュニアユース	勝点	試合数	勝	分	負	得点	失点	得失	順位
grand merry		○ 3 - 2	× 1 - 4	3	2	1	0	1	4	6	-2	2
FC コラソン	× 2 - 3		△ 0 - 0	1	2	0	1	1	2	3	-1	3
BESFORTジュニアユース	○ 4 - 1	△ 0 - 0		4	2	1	1	0	4	1	3	1

GROUP.D	丸亀FC	Arancio Giocare u-15	愛媛ユナイテッドFC U-15	勝点	試合数	勝	分	負	得点	失点	得失	順位
丸亀FC		○ 3 - 0	○ 4 - 0	6	2	2	0	0	7	0	7	1
Arancio Giocare u-15	× 0 - 3		○ 4 - 0	3	2	1	0	1	4	3	1	2
愛媛ユナイテッドFC U-15	× 0 - 4	× 0 - 4		0	2	0	0	2	0	8	-8	3

GROUP.E	FC リフォルマ	FC reverse	FC Tres K	勝点	試合数	勝	分	負	得点	失点	得失	順位
FC リフォルマ		△ 2 - 2	○ 9 - 0	4	2	1	1	0	11	2	9	2
FC reverse	△ 2 - 2		○ 9 - 0	4	2	1	1	0	11	2	9	1
FC Tres K	× 0 - 9	× 0 - 9		0	2	0	0	2	0	18	-18	3

※抽選の結果

GROUP.F	横浜ボラリスFC	松山サッカースクールジュニアユース	F.C.コマラント	勝点	試合数	勝	分	負	得点	失点	得失	順位
横浜ボラリスFC		○ 2 - 1	× 1 - 2	3	2	1	0	1	3	3	0	2
松山サッカースクールジュニアユース	× 1 - 2		× 0 - 5	0	2	0	0	2	1	7	-6	3
F.C.コマラント	○ 2 - 1	○ 5 - 0		6	2	2	0	0	7	1	6	1

GROUP.G	シーガルFC	アークレスサッカークラブ	Aventosa FC	勝点	試合数	勝	分	負	得点	失点	得失	順位
シーガルFC		○ 4 - 0	○ 5 - 0	6	2	2	0	0	9	0	9	1
アークレスサッカークラブ	× 0 - 4		× 0 - 1	0	2	0	0	2	0	5	-5	3
Aventosa FC	× 0 - 5	○ 1 - 0		3	2	1	0	1	1	5	-4	2

GROUP.H	LIT 新居浜サッカークラブU15	三観JYFC estrela	FC 小松島	勝点	試合数	勝	分	負	得点	失点	得失	順位
LIT 新居浜サッカークラブU15		△ 1 - 1	× 0 - 4	1	2	0	1	1	1	5	-4	3
三観JYFC estrela	△ 1 - 1		× 0 - 1	1	2	0	1	1	1	2	-1	2
FC 小松島	○ 4 - 0	○ 1 - 0		6	2	2	0	0	5	0	5	1

GROUP.I	帝人サッカースクール	FC Crecer	徳島PARAISO FC	勝点	試合数	勝	分	負	得点	失点	得失	順位
帝人サッカースクール		○ 4 - 0	○ 12 - 1	6	2	2	0	0	16	1	15	1
FC Crecer	× 0 - 4		△ 1 - 1	1	2	0	1	1	1	5	-4	2
徳島PARAISO FC	× 1 - 12	△ 1 - 1		1	2	0	1	1	2	13	-11	3

GROUP.J	高知ユナイテッドSC	徳島FCリベリモ	FC カナリア	勝点	試合数	勝	分	負	得点	失点	得失	順位
高知ユナイテッドSC		○ 4 - 0	○ 9 - 0	6	2	2	0	0	13	0	13	1
徳島FCリベリモ	× 0 - 4		○ 7 - 0	3	2	1	0	1	7	4	3	2
FC カナリア	× 0 - 9	× 0 - 7		0	2	0	0	2	0	16	-16	3

GROUP.K	FCソレアード高知	FCディアモ	愛媛FC U-15 新居浜	勝点	試合数	勝	分	負	得点	失点	得失	順位
FCソレアード高知		○ 3 - 0	○ 2 - 0	6	2	2	0	0	5	0	5	1
FCディアモ	× 0 - 3		× 1 - 2	0	2	0	0	2	1	5	-4	3
愛媛FC U-15 新居浜	× 0 - 2	○ 2 - 1		3	2	1	0	1	2	3	-1	2

●GROUP. B～K 各2位の成績

【大会規定より】

GROUP. B～Kの成績上位の4チームはノックアウトステージに進出する。

2位の上位4チームについては、勝ち点、得失点差、総得点と同じ場合には抽選で順位を決定する。

GROUP	チーム名	勝点	試合数	勝	分	負	得点	失点	得失	順位
B	SORA	3	2	1	0	1	1	1	0	
C	grand merry	3	2	1	0	1	4	6	-2	
D	Arancio Giocare u-15	3	2	1	0	1	4	3	1	3
E	FC リフォルマ	4	2	1	1	0	11	2	9	1
F	横浜ポラリスFC	3	2	1	0	1	3	3	0	4
G	Aventosa FC	3	2	1	0	1	1	5	-4	
H	三観JYFC estrela	1	2	0	1	1	1	2	-1	
I	FC Crecer	1	2	0	1	1	1	5	-4	
J	徳島FCリベリモ	3	2	1	0	1	7	4	3	2
K	愛媛FC U-15 新居浜	3	2	1	0	1	2	3	-1	

第4回 四国クラブユースサッカー (U-15) Partida 2025 ノックアウトステージ

※表記の関係上、チーム名を略式表記させていただいております。

※ラウンド16・8の会場については、運営担当チームとの兼ね合いもありますので、出場チームが確定次第当てはめていきます。

ラウンド16・8 運営担当：徳島FCリベリモ

No.	月	日	曜日	時間	対戦	会場	主審・4th	副審
40				10:00	徳島FCリベリモ 0 0-0 0-1 1 丸亀FC	TSV	FC reverse	FC リフォルマ
39	12	13	土	11:30	FC reverse 4 2-0 2-0 0 FC リフォルマ		徳島FCリベリモ	丸亀FC
46				13:30	FC reverse 2 1-0 1-0 0 丸亀FC		39敗者	40敗者

ラウンド16・8 運営担当：FCゼブラ

No.	月	日	曜日	時間	対戦	会場	主審・4th	副審
44				10:00	Arancio Giocare u-15 1 1-0 0-1 1 FCゼブラ PK17 PK16	浜公園	シーガルFC	高知ユナイテッドSC
43	12	13	土	11:30	シーガルFC 1 1-0 0-1 1 高知ユナイテッドSC PK4 PK5		Arancio Giocare u-15	FCゼブラ
48				13:30	高知ユナイテッドSC 4 2-0 2-0 0 Arancio Giocare u-15		43敗者	44敗者

ラウンド16・8 運営担当：帝人サッカースクール

No.	月	日	曜日	時間	対戦	会場	主審・4th	副審
38				10:00	帝人サッカースクール 4 1-2 4 3-2 4 FC 小松島 PK4 PK5	スカイ・M	リベラリスト.S.A	横浜ボラリスFC
37	12	13	土	11:30	リベラリスト.S.A 1 0-1 1 1-0 1 横浜ボラリスFC PK3 PK4		帝人サッカースクール	FC 小松島
45				13:30	横浜ボラリスFC 0 0-0 0 0-0 0 FC 小松島 PK4 PK1		37敗者	38敗者

ラウンド16・8 運営担当：F.C. コーマラント

No.	月	日	曜日	時間	対戦	会場	主審・4th	副審
42				11:00	FCソレアード高知 3 3-3 0-1 4 F.C. コーマラント	リスボ宇多津	BESFORTジュニアユース	FC LIVENT
41	12	13	土	12:30	BESFORTジュニアユース 0 0-0 0-3 3 FC LIVENT		FCソレアード高知	F.C. コーマラント
47				14:30	FC LIVENT 2 1-0 1-1 1 F.C. コーマラント		41敗者	42敗者

準決勝 運営担当：FC LIVENT

No.	月	日	曜日	時間	対戦	会場	主審・4th	副審
49				10:00	横浜ボラリスFC 2 1-2 1-1 3 FC reverse	スカイ・M	FC LIVENT	高知ユナイテッドSC
50	12	14	日	11:30	FC LIVENT 5 2-1 3-1 2 高知ユナイテッドSC		横浜ボラリスFC	FC reverse

三位決定戦

No.	月	日	曜日	時間	対戦	会場	主審・4th	副審
51	12	14	日	13:30	横浜ボラリスFC 2 1-0 1-4 4 高知ユナイテッドSC	スカイ・M	FC reverse	FC LIVENT

決勝戦

No.	月	日	曜日	時間	対戦	会場	主審・4th	副審
52	12	14	日	15:00	FC reverse 3 3-2 0-2 4 FC LIVENT	スカイ・M	横浜ボラリスFC	高知ユナイテッドSC

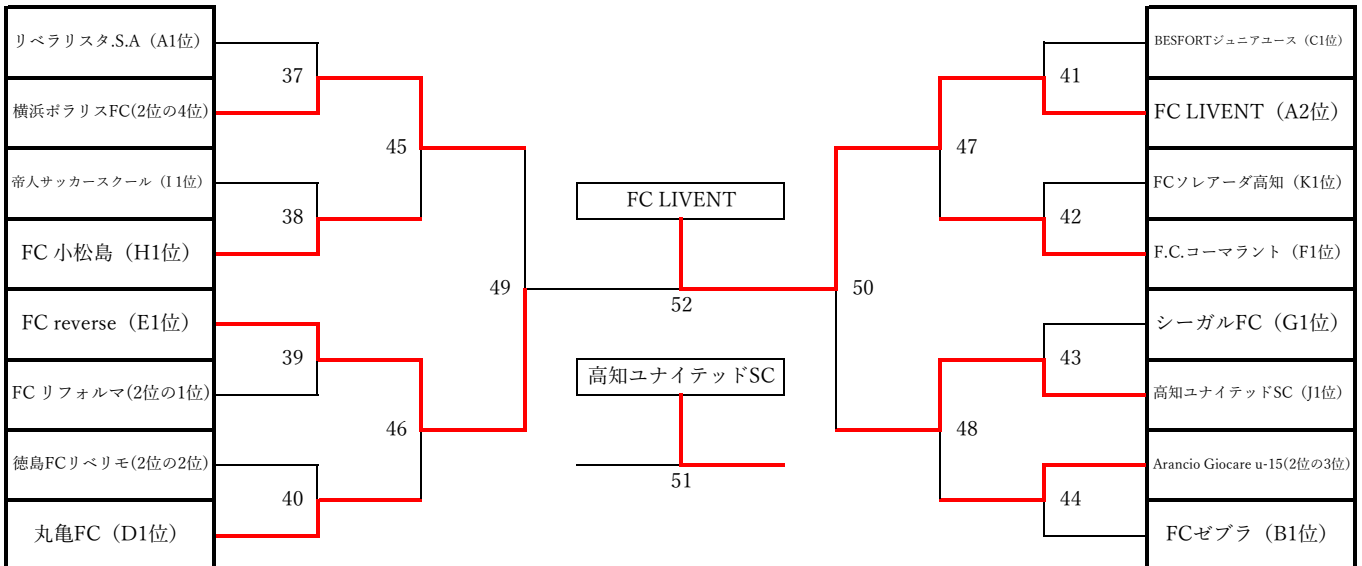

2025年度 第28回 四国クラブユースサッカー新人大会 (U-15) 星取表 (グループステージ)

GROUP.A

FC リフォルマ		
カマタマーレ讃岐三豊 U-15		
Arancio Giocare U-15		
徳島PARAISO FC		

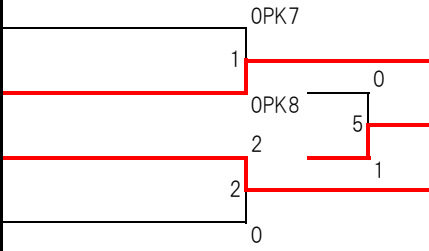

順位

1	愛媛FC U-15
2	Arancio Giocare U-15
3	カマタマーレ讃岐三豊 U-15
4	徳島PARAISO FC
5	FC リフォルマ

GROUP.A	愛媛FC U-15	カマタマーレ讃岐三豊 U-15	Arancio Giocare U-15	勝点	試合数	勝	分	負	得点	失点	得失	順位
愛媛FC U-15		○ 5 - 0	○ 3 - 0	6	2	2	0	0	8	0	8	1
カマタマーレ讃岐三豊 U-15	× 0 - 5		△ 1 - 1	1	2	0	1	1	1	6	-5	3
Arancio Giocare U-15	× 0 - 3	△ 1 - 1		1	2	0	1	1	1	4	-3	2

GROUP.B

カマタマーレ讃岐 U-15			
三観JYFC estrela			
アークレスサッカークラブ			
愛媛ユナイテッドFC			

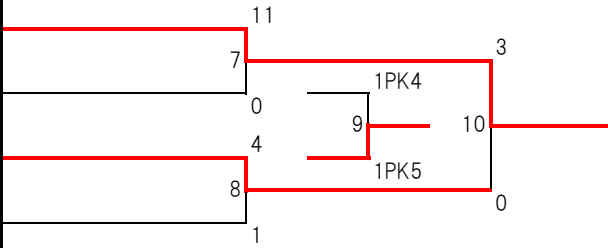

順位

1	カマタマーレ讃岐 U-15
2	アークレスサッカークラブ
3	愛媛ユナイテッドFC
4	三観JYFC estrela

GROUP.C

F.C.コマラント			
FC Crecer			
シーガルFC			
F.C.Centrale			

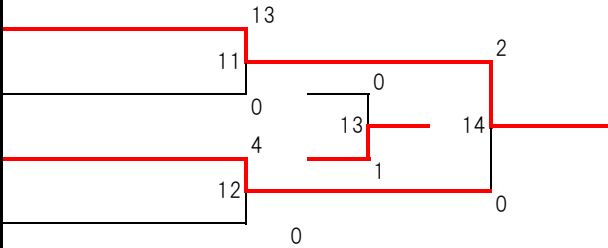

順位

1	F.C.コマラント
2	シーガルFC
3	F.C.Centrale
4	FC Crecer

GROUP.D

徳島ヴォルティスジュニアユース			
LIT 新居浜サッカークラブ U-15			
FC reverse			
FC徳島ジュニアユース			

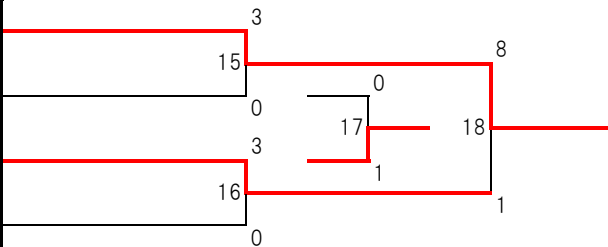

順位

1	徳島ヴォルティスジュニアユース
2	FC reverse
3	FC徳島ジュニアユース
4	LIT 新居浜サッカークラブ U-15

GROUP.E

FC今治			
FC小松島			
高知ユナイテッドSC			
徳島FCリベリモ			

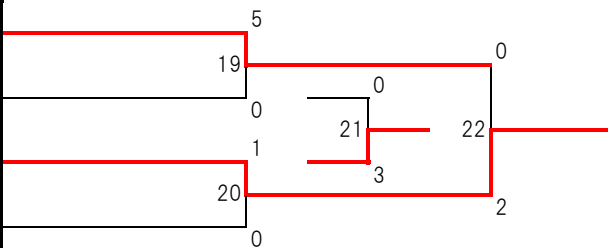

順位

1	高知ユナイテッドSC
2	FC今治
3	徳島FCリベリモ
4	FC小松島

GROUP.F	
愛媛FC U-15 新居浜	1
SONIO BOLAMIGO FC	23
丸亀FC	24
FC ゼブラ	24

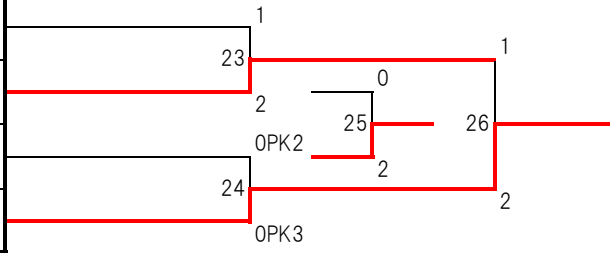

順位	
1	FC ゼブラ
2	SONIO BOLAMIGO FC
3	丸亀FC
4	愛媛FC U-15 新居浜

GROUP.G	
ブルミエール徳島	3
FC コラソン	27
LIVENT	28
横浜ポラリスFC	28

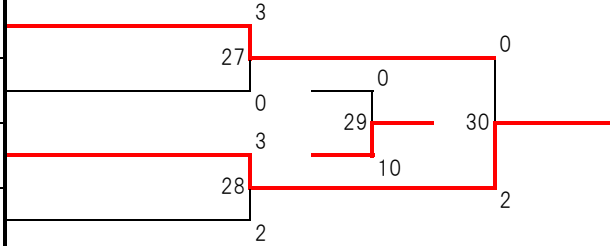

順位	
1	LIVENT
2	ブルミエール徳島
3	横浜ポラリスFC
4	FC コラソン

GROUP.H	
FCソレアーダ高知	1
Aventosa FC	31
CSPサッカーアカデミージュニアユース	32
BESFORTジュニアユース	32

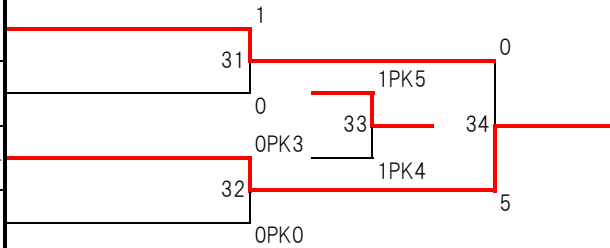

順位	
1	CSPサッカーアカデミージュニアユース
2	FCソレアーダ高知
3	Aventosa FC
4	BESFORTジュニアユース

GROUP.I	
SORA	1
リベラリスト.S.A.	35
grand merry	36
松山SS JY	36

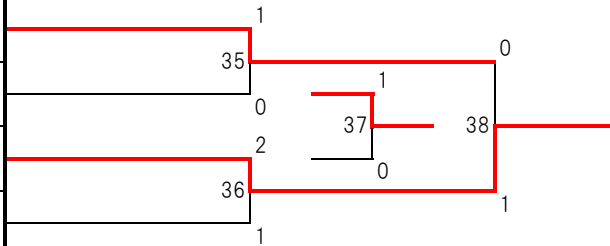

順位	
1	grand merry
2	SORA
3	リベラリスト.S.A.
4	松山SS JY

GROUP.J	
FCディアモ	2
FCカナリア	39
帝人SS	40
FC ALBA	40

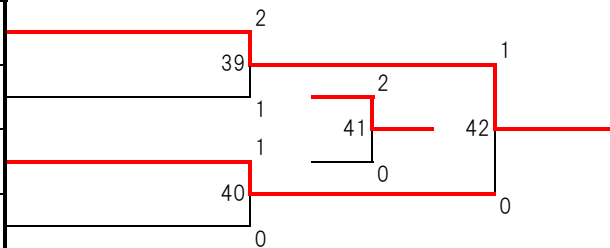

順位	
1	FCディアモ
2	帝人SS
3	FCカナリア
4	FC ALBA

1位トーナメント (1~10位決定トーナメント)

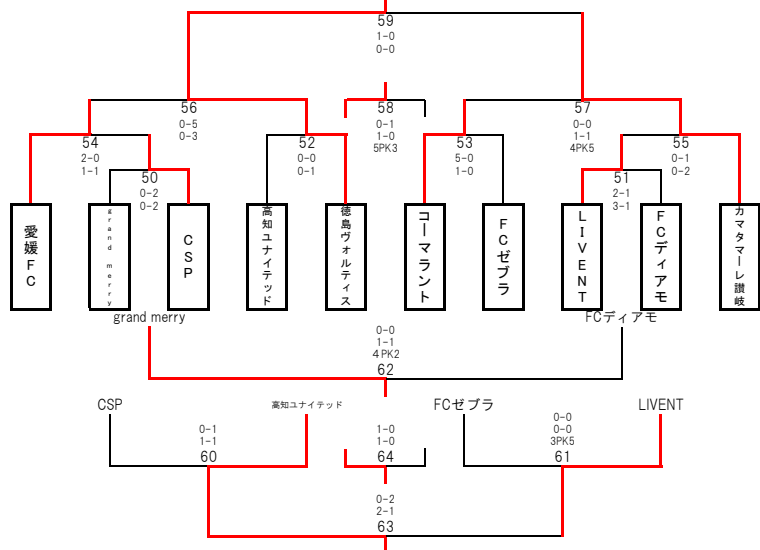

2位トーナメント (11~20位決定トーナメント)

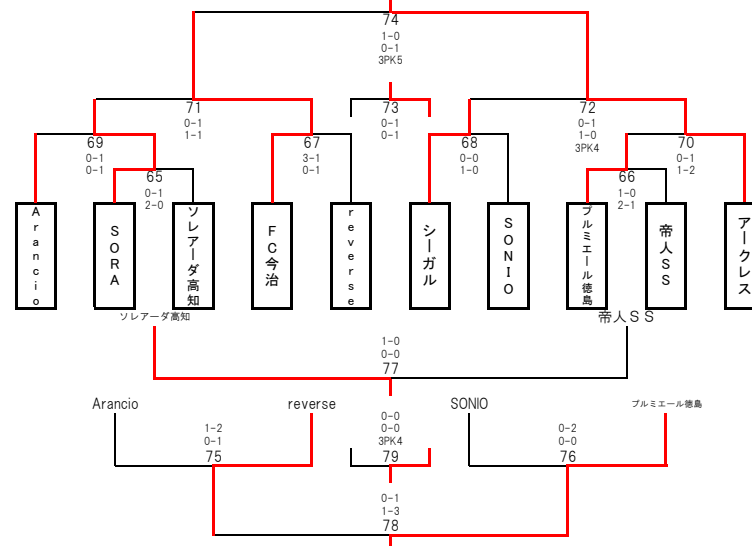

3位トーナメント (21~30位決定トーナメント)

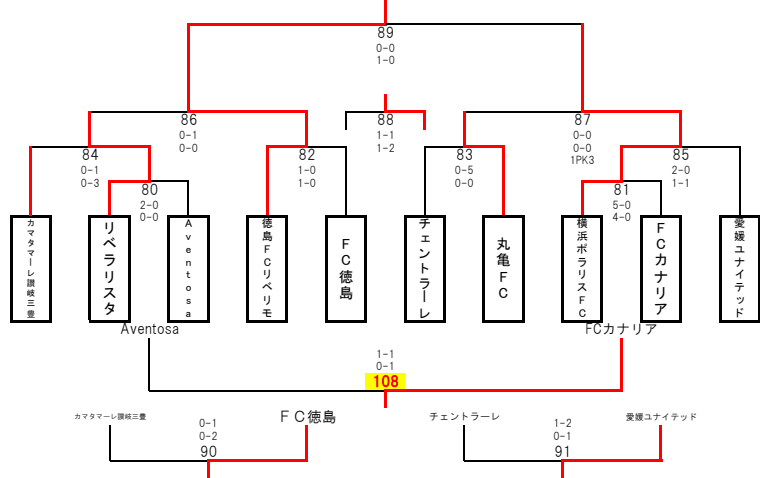

4・5位トーナメント (31~41位決定トーナメント)

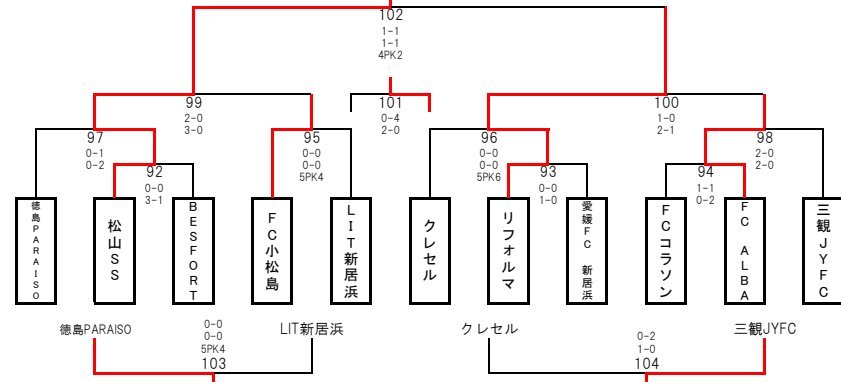

No.	GS順位	対戦
105	39.40.41位決	BESFORT 3-0 2-1 愛媛FC 新居浜
106	39.40.41位決	BESFORT 0-0 7-0 FCコロン
107	39.40.41位決	愛媛FC 新居浜 0-0 7-0 FCコロン

2025年度 第28回 四国クラブユースサッカー新人大会(U-15)

1位トーナメント (1~10位決定トーナメント)	
1	徳島ヴォルティスジュニアユース
2	カマタマーレ讃岐 U-15
3	愛媛FC U-15
4	F.C.コーマラント
5	FC Livent
6	高知ユナイテッドSCジュニアユース
7	CSPサッカーアカデミージュニアユース
8	FC ゼブラ
9	grand merry
10	FC ディアモ
2位トーナメント (11~20位決定トーナメント)	
11	アークレスサッカークラブ
12	FC今治U-15
13	シーガルFC
14	SORA
15	プルミエール徳島
16	FC reverse
17	SONIO BOLAMIGO ジュニアユース
18	Arancio Giocare u-15
19	FCソレアーダ高知
20	帝人サッカースクール
3位トーナメント (21~30位決定トーナメント)	
21	徳島FCリベリモ
22	横浜ポラリスFC
23	丸亀フットボールクラブ
24	リベラリストS.A.
25	FC徳島ジュニアユース
26	愛媛ユナイテッドFC U-15
27	カマタマーレ讃岐 三豊 U-15
28	F.C.Centrale
29	FC カナリア
30	Aventosa FC
4・5位トーナメント (31~41位決定トーナメント)	
31	松山サッカースクールジュニアユース
32	FC リフォルマ
33	FC ALBA
34	FC小松島
35	徳島PARAISO FC
36	三観JYFC estrela
37	LIT 新居浜サッカークラブU-15
38	FC Grecer
39	BESFORTジュニアユース
40	愛媛FC U-15 新居浜
41	FC コラソン



2025JリーグU-14 試合結果(2026/01/06現在)

サザンクロスA総合順位表

順位		広島	岡山	讃岐	広島工大高	徳島	山口	くにびき	高知	今治	山口西	鳥取	愛媛	びんご	新居浜	勝点	試合数	勝	分	負	得点	失点	得失点差
1	広島		● 2-4 △ 0-0	● 1-3	○ 3-1 △ 1-1	○ 5-3	○ 4-2 ○ 4-1	○ 4-0 ○ 4-2	△ 2-2	○ 8-0	○ 2-1 ○ 5-1	○ 3-1	○ 2-1	○ 3-0 ○ 2-0	○ 7-0	45	19	14	3	2	62	23	39
2	岡山	△ 0-0 ○ 4-2		○ 2-1	● 1-3 ○ 1-0	△ 1-1	○ 3-0 ○ 2-0	○ 2-0 ● 0-1	○ 5-0	○ 2-1	△ 0-0 ○ 2-1	○ 1-0	● 0-2	○ 4-0 ○ 5-0	○ 8-0	42	19	13	3	3	43	12	31
3	讃岐	○ 3-1	● 1-2		● 1-2	● 1-2 △ 3-3	○ 6-0	● 1-2	△ 1-1 ○ 1-0	○ 4-0 ○ 4-1	○ 4-3	△ 1-1 ○ 4-0	○ 1-0 ○ 5-2	○ 4-0	○ 11-0 ○ 7-0	39	19	12	3	4	63	20	43
4	広島工大高	△ 1-1 ● 1-3	● 0-1 ○ 3-1	○ 2-1		○ 4-2	△ 0-0 ○ 5-0	○ 2-1 △ 3-3	○ 3-0	○ 5-0	● 2-3 ○ 2-1	● 1-2	○ 6-2	● 1-3 ○ 4-0	○ 6-0	36	19	11	3	5	51	24	27
5	徳島	● 3-5	△ 1-1	△ 3-3 ○ 2-1	● 2-4		● 2-5	● 1-5	○ 7-2 ○ 4-2	● 2-3 ○ 2-1	○ 3-2	△ 1-1 ○ 3-1	○ 10-1 ○ 5-3	○ 5-1	○ 5-0 ○ 4-0	36	19	11	3	5	65	41	24
6	山口	● 1-4 ● 2-4	● 0-2 ● 0-3	● 0-6	● 0-5 △ 0-0	○ 5-2		○ 1-0 ● 2-5	○ 3-0	○ 9-2	○ 6-0 ○ 3-2	○ 1-0	○ 15-0	△ 2-2 ○ 4-1	△ 4-4	30	19	9	3	7	58	42	16
7	くにびき	● 2-4 ● 0-4	○ 1-0 ● 0-2	○ 2-1	△ 3-3 ● 1-2	○ 5-1	○ 5-2 ● 0-1		○ 1-0	● 2-3	○ 1-0 ● 0-1	○ 5-2	● 2-3	○ 3-0 △ 2-2	○ 7-0	29	19	9	2	8	42	31	11
8	高知	△ 2-2	● 0-5	● 0-1 △ 1-1	● 0-3	● 2-4 ● 2-7	● 0-3	● 0-1		○ 2-0 ● 1-3	○ 3-2	○ 2-0 ○ 1-0	○ 3-0 ○ 4-2	○ 3-0	○ 5-0 ○ 3-1	29	19	9	2	8	34	35	-1
9	今治	● 0-8	● 1-2	● 1-4 ● 0-4	● 0-5	● 1-2 ○ 3-2	● 2-9	○ 3-2	○ 3-1 ● 0-2		● 1-5	○ 2-1 ● 1-2	○ 1-0 ○ 2-1	○ 3-0	○ 3-0 ○ 3-0	27	19	9	0	10	30	50	-20
10	山口西	● 1-5 ● 1-2	● 1-2 △ 0-0	● 3-4	● 1-2 ○ 3-2	● 2-3	● 2-3 ● 0-6	○ 1-0 ● 0-1	● 2-3	○ 5-1		● 0-3	○ 4-1	○ 3-0 ○ 3-2	○ 10-1	22	19	7	1	11	42	41	1
11	鳥取	● 1-3	● 0-1	● 0-4 △ 1-1	○ 2-1	● 1-3 △ 1-1	● 0-1	● 2-5	● 0-1 ● 0-2	○ 2-1 ● 1-2	○ 3-0		○ 6-1 ● 1-3	○ 2-0	○ 4-1 △ 2-2	21	19	6	3	10	29	33	-4
12	愛媛	● 1-2	○ 2-0	● 2-5 ● 0-1	● 2-6	● 3-5 ● 1-10	● 0-15	○ 3-2	● 2-4 ● 0-3	● 1-2 ● 0-1	● 1-4	○ 3-1 ● 1-6		● 1-2	○ 12-0 ○ 4-3	15	19	5	0	14	39	72	-33
13	びんご	● 0-2 ● 0-3	● 0-5 ● 0-4	● 0-4	● 0-4 ○ 3-1	● 1-5	● 1-4 △ 2-2	△ 2-2 ● 0-3	● 0-3	● 0-3	● 2-3 ● 0-3	● 0-2	○ 2-1		○ 6-0	11	19	3	2	14	19	54	-35
14	新居浜	● 0-7	● 0-8	● 0-7 ● 0-11	● 0-6	● 0-4 ● 0-5	△ 4-4	● 0-7	● 1-3 ● 0-5	● 0-3 ● 0-3	● 1-10	△ 2-2 ● 1-4	● 3-4 ● 0-12	● 0-6		2	19	0	2	17	12	111	-99



2025JリーグU-14 試合結果(2026/01/06現在)

サザンクロスA1

順位		徳島	讃岐	高知	今治	鳥取	愛媛	新居浜	勝点	試合数	勝	分	負	得点	失点	得失点差
1	徳島		△ 3-3	○ 7-2	● 2-3	△ 1-1	○ 10-1	○ 5-0	29	12	9	2	1	48	18	30
			○ 2-1	○ 4-2	○ 2-1	○ 3-1	○ 5-3	○ 4-0								
2	讃岐	● 1-2		△ 1-1	○ 4-0	△ 1-1	○ 1-0	○ 11-0	27	12	8	3	1	43	10	33
		△ 3-3		○ 1-0	○ 4-1	○ 4-0	○ 5-2	○ 7-0								
3	高知	● 2-4	● 0-1		○ 2-0	○ 2-0	○ 3-0	○ 5-0	22	12	7	1	4	26	19	7
		● 2-7	△ 1-1		● 1-3	○ 1-0	○ 4-2	○ 3-1								
4	今治	● 1-2	● 1-4	○ 3-1		○ 2-1	○ 1-0	○ 3-0	21	12	7	0	5	20	19	1
		○ 3-2	● 0-4	● 0-2		● 1-2	○ 2-1	○ 3-0								
5	鳥取	● 1-3	● 0-4	● 0-1	○ 2-1		○ 6-1	○ 4-1	12	12	3	3	6	19	22	-3
		△ 1-1	△ 1-1	● 0-2	● 1-2		● 1-3	△ 2-2								
6	愛媛	● 3-5	● 2-5	● 2-4	● 1-2	○ 3-1		○ 12-0	9	12	3	0	9	29	41	-12
		● 1-10	● 0-1	● 0-3	● 0-1	● 1-6		○ 4-3								
7	新居浜	● 0-4	● 0-7	● 1-3	● 0-3	△ 2-2	● 3-4		1	12	0	1	11	7	63	-56
		● 0-5	● 0-11	● 0-5	● 0-3	● 1-4	● 0-12									

第17回 四国U-13トレセン対抗戦 試合結果

	香川県	高知県	徳島県	愛媛県	勝点	得点	失点	得失点	順位
香川県		○ 5 - 1	△ 2 - 2	○ 2 - 1	7	9	4	5	1
高知県	× 1 - 5		○ 3 - 2	○ 2 - 1	6	6	8	-2	2
徳島県	△ 2 - 2	× 2 - 3		○ 3 - 1	4	7	6	1	3
愛媛県	× 1 - 2	× 1 - 2	× 1 - 3		0	3	7	-4	4

第17回 四国U-14トレセン対抗戦 試合結果

	香川県	高知県	徳島県	愛媛県	勝点	得点	失点	得失点	順位
香川県		× 0 - 1	× 0 - 1	△ 2 - 2	1	2	4	-2	4
高知県	○ 1 - 0		× 2 - 3	× 1 - 3	3	4	6	-2	3
徳島県	○ 1 - 0	○ 3 - 2		○ 2 - 1	9	6	3	3	1
愛媛県	△ 2 - 2	○ 3 - 1	× 1 - 2		4	6	5	1	2

少年男子

8月8日（金）

時 間	場 所	対 戦				
18:00	TSV人工芝	B 高知	0	$\begin{pmatrix} 0-1 \\ 0-1 \end{pmatrix}$	2	徳島 C
18:00	TSV天然芝	A 愛媛	4	$\begin{pmatrix} 2-0 \\ 2-0 \end{pmatrix}$	0	香川 D

8月9日（土）

時 間	場 所	対 戦				
18:00	TSV人工芝	B 高知	1	$\begin{pmatrix} 0-0 \\ 1-1 \end{pmatrix}$	1	香川 D
18:00	TSV天然芝	A 愛媛	3	$\begin{pmatrix} 0-0 \\ 3-0 \end{pmatrix}$	0	徳島 C

8月10日（日）

時 間	場 所	対 戦				
18:00	TSV人工芝	C 徳島	0	$\begin{pmatrix} 0-0 \\ 0-1 \end{pmatrix}$	1	香川 D
18:00	TSV天然芝	A 愛媛	1	$\begin{pmatrix} 0-0 \\ 1-2 \end{pmatrix}$	2	高知 B

※組合せの左側のチームを本部席より左側のベンチとする。

	愛媛	高知	徳島	香川	勝	敗	分	勝点	得失点	順位
愛媛		●	○	○	2	1	0	6	6	1
		1-2	3-0	4-0						
高知	○		●	△	1	1	1	4	-1	2
	2-1		0-2	1-1						
徳島	●	○		●	1	2	0	3	-2	4
	0-3	2-0		0-1						
香川	●	△	○		1	1	1	4	-3	3
	0-4	1-1	1-0							

第79回国民スポーツ大会（サッカー競技）少年男子

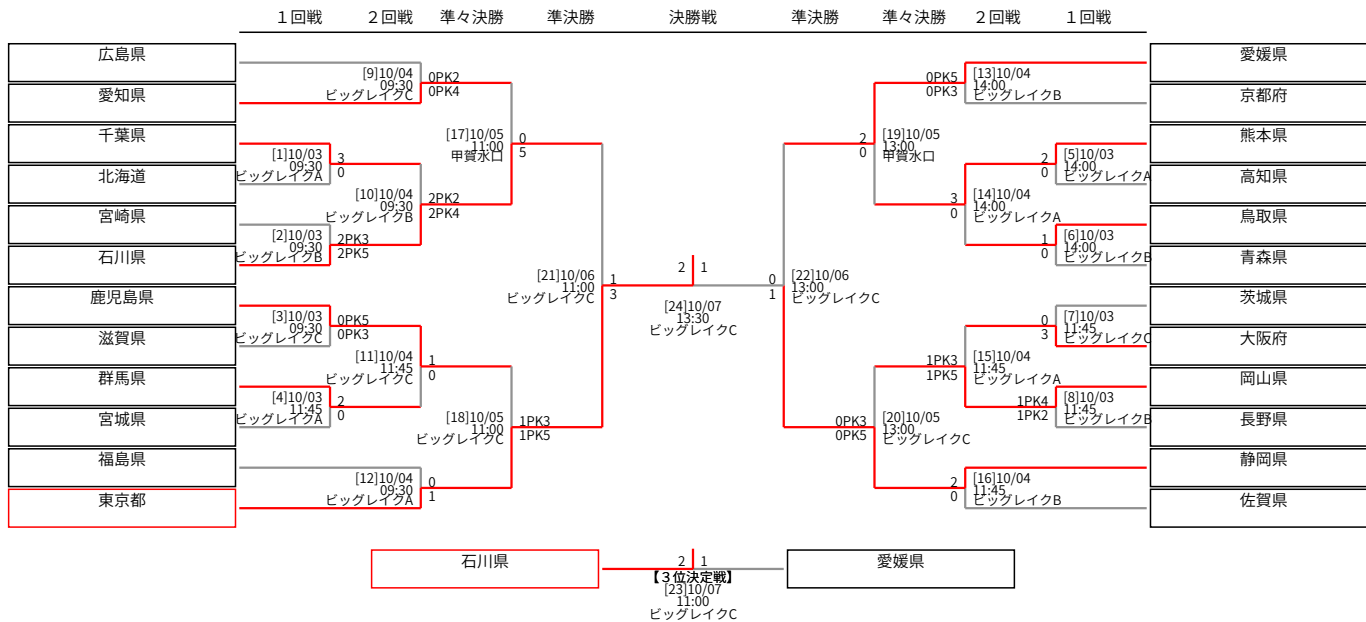

2025 U-15四国トレセンリーグ

大会日程

11/16(日)		
会場	北条スポーツセンター球技場(人工芝)【愛媛県】	審判
第1節	11:00 愛媛 3 vs 1 香川	
会場	TSV 人工芝【徳島県】	審判
第1節	11:00 徳島 4 vs 1 高知	

11/23(日)		
会場	TSV 人工芝【徳島県】	審判
第2節	11:00 徳島 8 vs 3 愛媛	
会場	高松市立りんくうスポーツ公園【香川県】	審判
第2節	11:00 香川 1 vs 2 高知	

12/7(日)		
会場	県立野市青少年センター【高知県】	審判
第3節	11:00 高知 3 vs 0 愛媛	
会場	宝山湖ボールパーク【香川県】	審判
第3節	11:00 香川 2 vs 6 徳島	

監督会議、開会式・閉会式は行いません。

予備日なし



JFA 第31回 全日本U-15フットサル選手権大会 高知県大会

会場：南国市立スポーツセンター

■予選ラウンド (変則リーグ) <10/4(土)>

・ブロック分け

	1	2	3	4
Aブロック	ソレアーダ	中村B	アランチャ	明德義塾B
Bブロック	朝ヶ丘・日高	高知B	伊野A	宿毛B
Cブロック	宿毛A	朝ヶ丘・日高B	高知C	明德義塾A
Dブロック	ソレアーダB	高知	伊野B	中村

・タイムテーブル (12-5-12分プレイングタイム)

KICKOFF	Pitch A			Pitch B		
	MN	Cards	BP	MN	Cards	BP
9:45	M1	ソレアーダ - 中村B	高知	M2	アランチャ - 明德義塾B	宿毛A
10:45	M3	朝ヶ丘・日高 - 高知B	伊野B	M4	伊野A - 宿毛B	ソレアーダB
11:45	M5	宿毛A - 朝ヶ丘・日高B	アランチャ	M6	高知C - 明德義塾A	ソレアーダ
12:45	M7	ソレアーダB - 高知	伊野A	M8	伊野B - 中村	朝ヶ丘・日高A
13:45	M9	ソレアーダ - 明德義塾B	明德義塾A	M10	中村B - アランチャ	朝ヶ丘・日高B
14:45	M11	朝ヶ丘・日高 - 宿毛B	中村	M12	高知B - 伊野A	高知
15:45	M13	宿毛A - 高知C	明德義塾B	M14	朝ヶ丘・日高B - 明德義塾A	中村B
16:45	M15	高知 - 伊野B	宿毛B	M16	ソレアーダB - 中村	高知B

・星取表

Aブロック	ソレアーダ	中村B	アランチャ	明德義塾B	勝点	得点	失点	順位
ソレアーダ	◎	○16-2	◎	○13-0	6	29	2	★
中村B	◎2-16	◎	●1-12	◎	0	3	28	4
アランチャ	◎	○12-1	◎	○7-3	6	19	4	WC2
明德義塾B	◎0-13	◎	●3-7	◎	0	3	20	3

Bブロック	朝ヶ丘・日高	高知B	伊野A	宿毛B	勝点	得点	失点	順位
朝ヶ丘・日高	◎	○3-1	◎	○11-0	6	14	1	★
高知B	◎1-3	◎	○2-1	◎	3	3	4	3
伊野A	◎	●1-2	◎	○10-0	3	11	2	2
宿毛B	◎0-11	◎	●0-10	◎	0	0	21	4

Cブロック	宿毛A	朝ヶ丘・日高B	高知C	明德義塾A	勝点	得点	失点	順位
宿毛A	◎	○11-0	●2-6	◎	3	13	6	2
朝ヶ丘・日高B	◎0-11	◎	●0-12	◎	0	0	23	4
高知C	○6-2	◎	◎	●0-5	3	6	7	3
明德義塾A	◎	○12-0	○5-0	◎	6	17	0	★

Dブロック	ソレアーダB	高知	伊野B	中村	勝点	得点	失点	順位
ソレアーダB	◎	●0-12	◎	●3-9	0	3	21	3
高知	○12-0	◎	○20-0	◎	6	32	0	★
伊野B	◎	●0-20	◎	●0-19	0	0	39	4
中村	○9-3	◎	○19-0	◎	6	28	3	WC1

■決勝ラウンド <10/5(日)>

・トーナメント

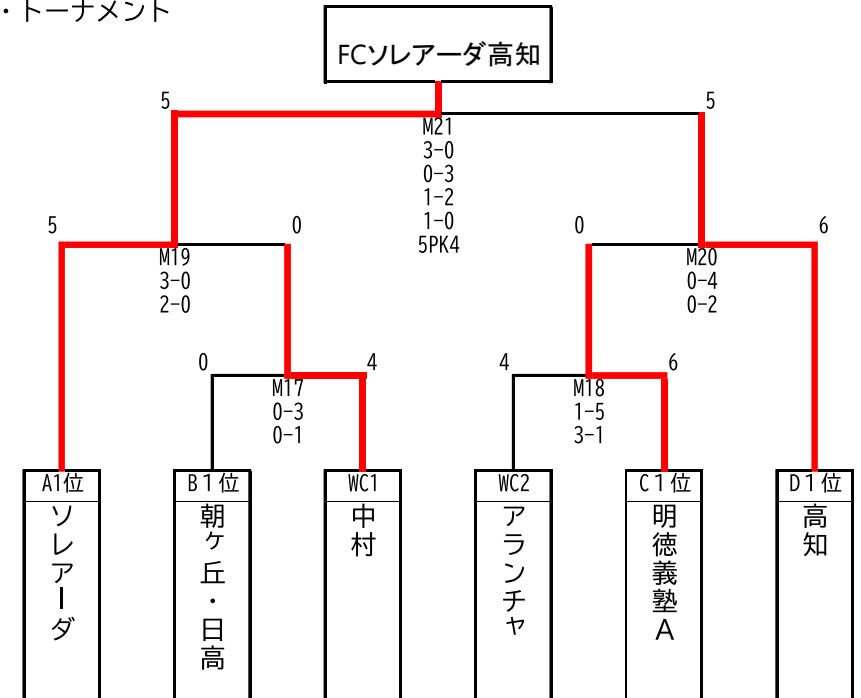

FCソレアーダ高知はは11月30日に徳島県で開催の四国大会に出場

・タイムテーブル

M17~M20は12-5-12分プレイングタイム+PK
M21は15-10-15分プレイングタイム+延長5-5分+PK

	Round	KICKOFF	MN	Cards
①	1回戦	10:00	M17	朝ヶ丘・日高 - 中村
②	1回戦	11:00	M18	アランチャ - 明德義塾A
③	準決勝	12:00	M19	ソレアーダ - 中村
④	準決勝	13:00	M20	明德義塾A - 高知
⑤	決勝	15:00	M21	ソレアーダ - 高知

JFA第31回全日本U15フットサル選手権大会 四国大会

■ 大会日程:2025年11月30日(日)

■ 会場:徳島県/アミノバリューホール

四国代表として全国大会出場

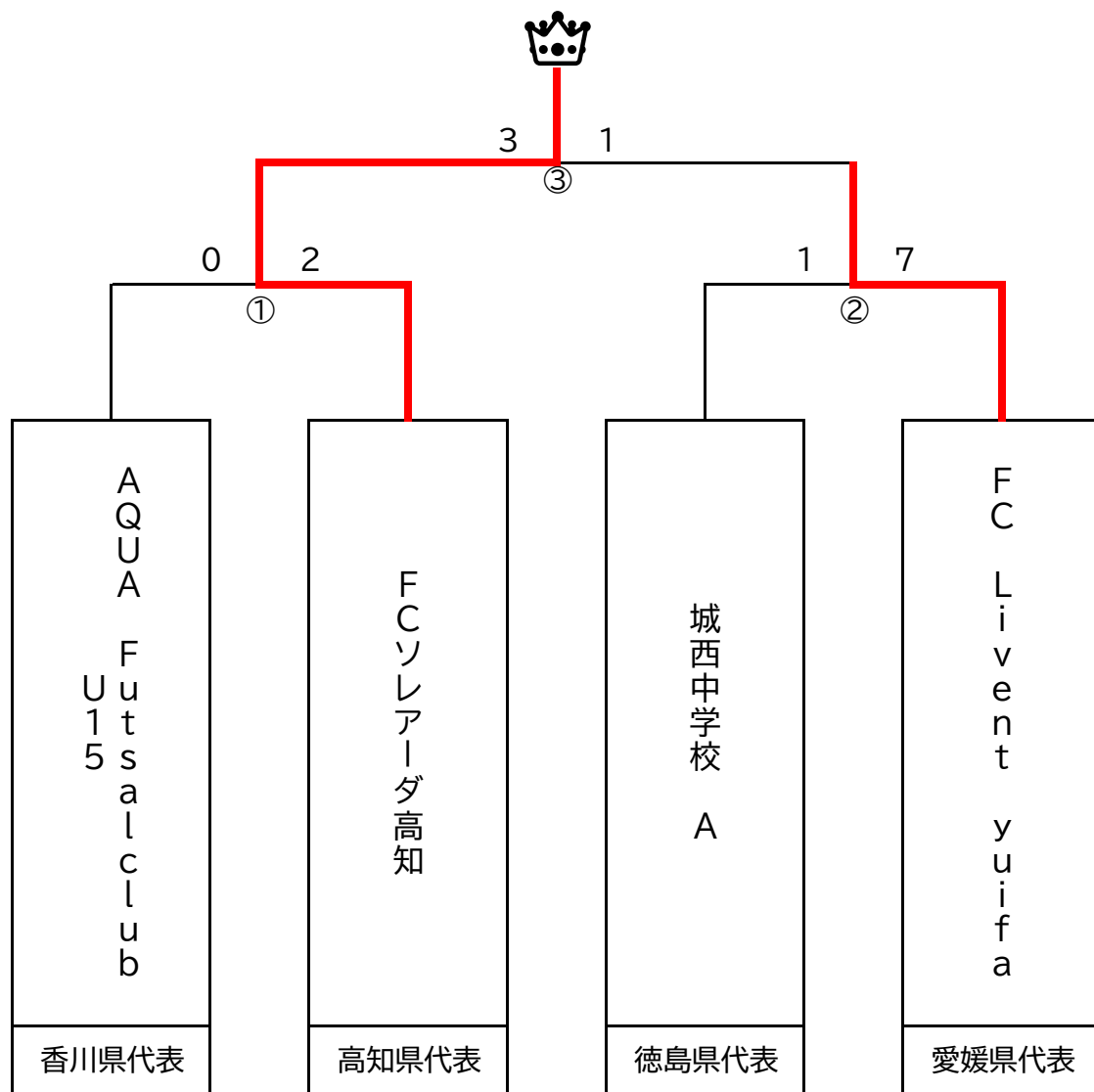

15-10-15 プレーイングタイム

準決勝 第1試合	AQUA Futsalclub U15	0 (0 - 0) 2	FCソレアーダ高知
①10:00		PK	
準決勝 第2試合	城西中学校 A	1 (1 - 3) 7	FC Livent yuifa
②11:30		PK	
決勝戦			
③14:30	FCソレアーダ高知	3 (1 - 1) 1 (延長1P) (延長2P)	FC Livent yuifa
		PK	

大会結果

優勝: FCソレアーダ高知

準優勝: FC Livent yuifa

※ 優勝の「FCソレアーダ高知」は、大会初優勝。
四国代表として、
2026年1月10日(土)~12日(月・祝)栃木県にて
行われる全国大会に出場となります。



JFA 第31回全日本 U-15 フットサル選手権大会



(2026年1月10日~12日 日環アリーナ栃木, 栃木県宇都宮市)

1月10日(土)・11日(日)

【1次ラウンド】

順位	【グループA】	矢板SC	レインボー	ソレアード	トゥリオールニ	勝点	勝利	引分	敗戦	得点	失点	得失差
4	矢板SC 開催地代表/栃木県		1 ● 6	1 ● 6	1 ● 9	0	0	0	3	3	21	-18
1	翼SCLレインボー垂井U-15 東海地域第1代表/岐阜県	6 ○ 1		6 ○ 0	2 ○ 1	9	3	0	0	14	2	+12
2	FCソレアード高知 四国地域代表/高知県	6 ○ 1	0 ● 6		6 ○ 2	6	2	0	1	12	9	+3
3	FCTウリオールニU-15 東北地域代表/青森県	9 ○ 1	1 ● 2	2 ● 6		3	1	0	2	12	9	+3

【1】	ピッチA	1/10	10:00		矢板SC	1	-	9	FCTウリオールニU-15
【2】	ピッチB	1/10	10:00		翼SCLレインボー垂井U-15	6	-	0	FCソレアード高知
【9】	ピッチA	1/10	14:00		FCTウリオールニU-15	1	-	2	翼SCLレインボー垂井U-15
【10】	ピッチB	1/10	14:00		FCソレアード高知	6	-	1	矢板SC
【17】	ピッチA	1/11	11:00		矢板SC	1	-	6	翼SCLレインボー垂井U-15
【18】	ピッチB	1/11	11:00		FCソレアード高知	6	-	2	FCTウリオールニU-15

順位	【グループB】	インテル	アンビシャス	Jフィールド	プログレッシブ	勝点	勝利	引分	敗戦	得点	失点	得失差
3	SCインテルナショナルジャパン 関西地域第2代表/兵庫県		4 ○ 2	1 ● 2	2 ● 3	3	1	0	2	7	7	0
4	長野アンビシャスJY 北信越地域第1代表/長野県	2 ● 4		1 ● 3	1 ● 2	0	0	0	3	4	9	-5
2	Jフィールド岡山FC 中国地域代表/岡山県	2 ○ 1	3 ○ 1		1 ● 3	6	2	0	1	6	5	+1
1	プログレッシブ十勝FC U-15 北海道地域第2代表	3 ○ 2	2 ○ 1	3 ○ 1		9	3	0	0	8	4	+4

【3】	ピッチA	1/10	11:00		SCインテルナショナルジャパン	2	-	3	プログレッシブ十勝FC U-15
【4】	ピッチB	1/10	11:00		長野アンビシャスJY	1	-	3	Jフィールド岡山FC
【11】	ピッチA	1/10	15:00		プログレッシブ十勝FC U-15	2	-	1	長野アンビシャスJY
【12】	ピッチB	1/10	15:00		Jフィールド岡山FC	2	-	1	SCインテルナショナルジャパン
【19】	ピッチA	1/11	12:00		SCインテルナショナルジャパン	4	-	2	長野アンビシャスJY
【20】	ピッチB	1/11	12:00		Jフィールド岡山FC	1	-	3	プログレッシブ十勝FC U-15

順位	【グループC】	三条	レイエス	リガール	オーシャンズ	勝点	勝利	引分	敗戦	得点	失点	得失差
3	三条ジュニアユースFC 北信越地域第3代表/新潟県		1 ● 5	1 ○ 0	4 ● 5	3	1	0	2	6	10	-4
1	東急SレイエスFC フットサルU-15 関東地域代表/神奈川県	5 ○ 1		5 ○ 0	2 ○ 1	9	3	0	0	12	2	+10
2	リガール 関西地域第1代表/大阪府	0 ● 1	0 ● 5		2 ○ 0	3	1	0	2	2	6	-4
4	名古屋オーシャンズ U-15 東海地域第3代表/愛知県	5 ○ 4	1 ● 2	0 ● 2		3	1	0	2	6	8	-2

【5】	ピッチA	1/10	12:00		三条ジュニアユースFC	4	-	5	名古屋オーシャンズ U-15
【6】	ピッチB	1/10	12:00		東急SレイエスFC フットサルU-15	5	-	0	リガール
【13】	ピッチA	1/10	16:00		名古屋オーシャンズ U-15	1	-	2	東急SレイエスFC フットサルU-15
【14】	ピッチB	1/10	16:00		リガール	0	-	1	三条ジュニアユースFC
【21】	ピッチA	1/11	14:00		三条ジュニアユースFC	1	-	5	東急SレイエスFC フットサルU-15
【22】	ピッチB	1/11	14:00		リガール	2	-	0	名古屋オーシャンズ U-15

順位	【グループD】	アザレア	アレアレ	長岡JYFC	プリンカール	勝点	勝利	引分	敗戦	得点	失点	得失差
4	久留米アザレアU-15 九州地域代表/福岡県		1 ● 2	1 ● 3	2 ● 4	0	0	0	3	4	9	-5
2	アレアレFC U-15 北海道地域第1代表	2 ○ 1		2 ● 4	5 ○ 1	6	2	0	1	9	6	+3
1	長岡JYFC 北信越地域第2代表/新潟県	3 ○ 1	4 ○ 2		4 ○ 1	9	3	0	0	11	4	+7
3	FCプリンカール安城 東海地域第2代表/愛知県	4 ○ 2	1 ● 5	1 ● 4		3	1	0	2	6	11	-5

【7】	ピッチA	1/10	13:00		久留米アザレアU-15	2	-	4	FCプリンカール安城
【8】	ピッチB	1/10	13:00		アレアレFC U-15	2	-	4	長岡JYFC
【15】	ピッチA	1/10	17:00		FCプリンカール安城	1	-	5	アレアレFC U-15
【16】	ピッチB	1/10	17:00		長岡JYFC	3	-	1	久留米アザレアU-15
【23】	ピッチA	1/11	15:00		久留米アザレアU-15	1	-	2	アレアレFC U-15
【24】	ピッチB	1/11	15:00		長岡JYFC	4	-	1	FCプリンカール安城

【決勝ラウンド】

1月12日(月・祝)

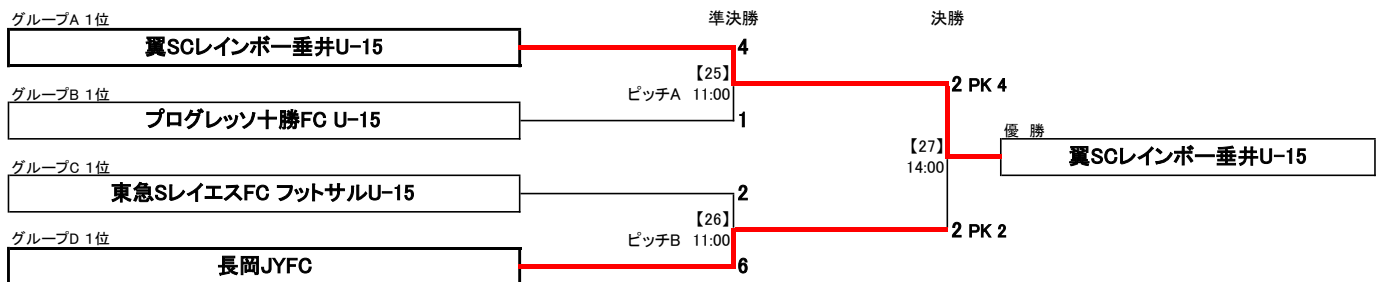

フェアプレー賞：長岡JYFC

2025年度 第三種ベストイレブン

	氏名	フリガナ	チーム
1	藤村 連太郎	フジムラ レンタロウ	高知ユナイテッドSCジュニアユース
2	寺山 倅太	テラヤマ コウタ	FCソレアーダ高知
3	福原 海斗	フクハラ カイト	伊野中学校
4	笹村 福人	ササムラ フクト	中村中学校
5	横山 勇吹	ヨコヤマ イブキ	高知ユナイテッドSCジュニアユース
6	梶原 叶大	カジワラ カナタ	FCソレアーダ高知
7	岩神 千紘	イワガミ カズヒロ	FCソレアーダ高知
8	篠田 想太	シノダ ソウタ	中村西中学校
9	矢崎 龍星	ヤザキ リュウセイ	明德義塾中学校
10	片岡 裕清	カタオカ ユウセイ	高知ユナイテッドSCジュニアユース
11	黒木 穂希	クロキ ホマレ	高知中学校