

令和8年度

高知県U-11サッカー大会

予選・決勝ラウンド

組合せ・日程・結果

主	催	(一社)高知県サッカー協会	
主	管	(一社)高知県サッカー協会 第4種委員会	
協	賛	宿毛市ホテル4社 秋沢ホテル、ホテルアバン宿毛、ホテルあさひ ホテルマツヤ	
後	援	宿毛市 宿毛市教育委員会	
開	催	日	令和8年6月13日(土) /14日(日) 予選ラウンド 令和8年6月20日(土) /21日(日) 決勝ラウンド
会	場	宿毛市総合運動公園・土佐西南大規模公園	

(令和8年度)

高知県U-11サッカー大会

参加チーム一覧表

(チーム名は略称)

	西部地区	高吾地区	中央地区	東部地区
1	大方FC	伊野南SS	朝倉FC	安芸SSC
2	四万十JFC	高岡JFC	旭JFC	野市SSS
3	中村JSC	須崎市SSS	潮江JFC	山田SS
4	中村南JSC	日高SSS	エストレーラス高知	香我美SC
5	宿毛FC	佐川SS	FC高知横内	大篠SSS
6	清水JFC	窪川SSS	ソレアーダ高知A	十市SSC
7		越知SS	ソレアーダ高知B	北陵SSS
8			FC一宮東	三和SSS
9			FC UNO	
10			大津SSS	
11			鴨田FC	
12			介良SSS	
13			小高坂SC	
14			昭和KFC	
15			昭和南海FC	
16			十津三里FC	
17			秦FC	
18			万々FC	
19			横浜SSC	
20			春野FC	
21			アヴェントゥサFC	
22				
23				
24				
25				
26				
27				
計	西部 (6チーム)	高吾 (7チーム)	中央 (21チーム)	東部 (8チーム)
合計	(参加チーム42)			(参加団体41)

(令和8年度)

高知県U-11サッカー大会 会場

宿毛市総合運動公園



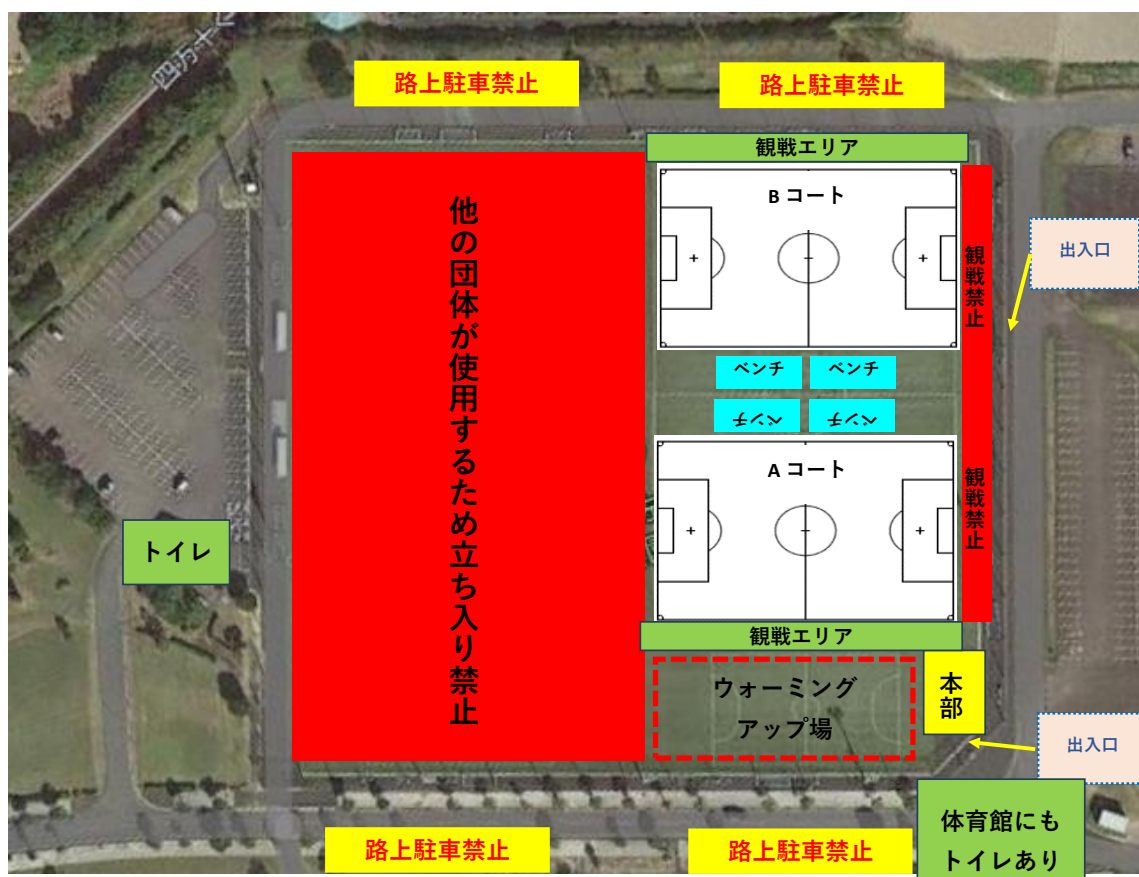

【観戦について】

- 駐車禁止エリアには絶対に駐車しないようにしてください。ルールを順守してください。
- 駐車場には限りがありますので、乗り合わせにご協力ください。
- 観戦者は自チームの試合の時のみ、ネット内へ入場可能とします。
観戦禁止区域での滞在は禁止といたします。
自チームの試合が終了後、速やかにコートから退場してください。
ほかの試合を観戦する場合は、ネットの外側から観戦してください。
- 観戦者は、大会運営関係者（スタッフ）の指示に従ってください。

【チーム待機場所について】

- チーム待機場所は指定の場所（芝生）に設置してください。別紙参照
 コート近辺のエリアは設置禁止とします。

(令和8年度)

高知県U-11サッカー大会

土佐西南大規模公園人工芝グラウンド チーム待機場所



(令和8年度) 高知県U-11サッカー大会 予選・決勝ラウンド組合せ (1/3)

○ 抽選会 5月9日(土)11時から(第27回伊野ライオンズカップ期間中)

○ 予選ラウンド 6/13日(土)／14日(日) 宿毛市総合運動公園・土佐西南大規模公園人工芝B

※ 開会式 実施しない

◆ 予選リーグ組合せ表 参加チーム : 42 チーム

各ブロックの1位・2位チームが決勝ラウンドに進出。

	宿毛	西南	宿毛	宿毛	宿毛	宿毛	西南	西南
	Aブロック	Bブロック	Cブロック	Dブロック	Eブロック	Fブロック	Gブロック	Hブロック
番号 抽選 番号	1 鴨田FC	2 安芸SSC	3 香我美SC	4 旭JFC	5 FC高知横内	6 伊野南SS	7 朝倉FC	8 十市SSC
	9 昭和KFC	10 大方FC	11 三和SSS	12 高岡JFC	13 秦FC	14 大篠SSS	15 春野FC	16 窪川SSS
	17 小高坂SC	18 中村JSC	19 ソレアーダB	20 中村南JSC	21 清水JFC	22 佐川SS	23 須崎市SSS	24 野市SSS
	25 アヴェントゥサ	26 介良SSS	27 大津SSS	28 横浜SSC	29 昭和南海FC	30 ソレアーダA	31 潮江JFC	32 宿毛FC
	33 FC UNO	34 山田SS	35 万々FC	36 一宮東FC	37 北陵SSS	38 エストレーラス	39 越知SS	40 四万十JFC
	41 日高SSS	42 十津三里FC						

シード無し。

組合せ表内の番号は抽選番号で、別途資料の番号とは関係ありません。

オープン参加チーム : 日高SSS
: 十津三里FC

○ 決勝ラウンド

◆ 決勝リーグ戦 6月20日(土) 宿毛市総合運動公園 (陸上競技場・防災広場)

決勝リーグに進出するチームは6/21(日)も試合があります。

- 1位のチームは、1～4決定トーナメントに進出。
- 2位のチームは、5～8位決定トーナメントに進出。
- 3位のチームは、9～12位決定トーナメントに進出。
- 4位のチームは、13～16位決定トーナメントに進出。

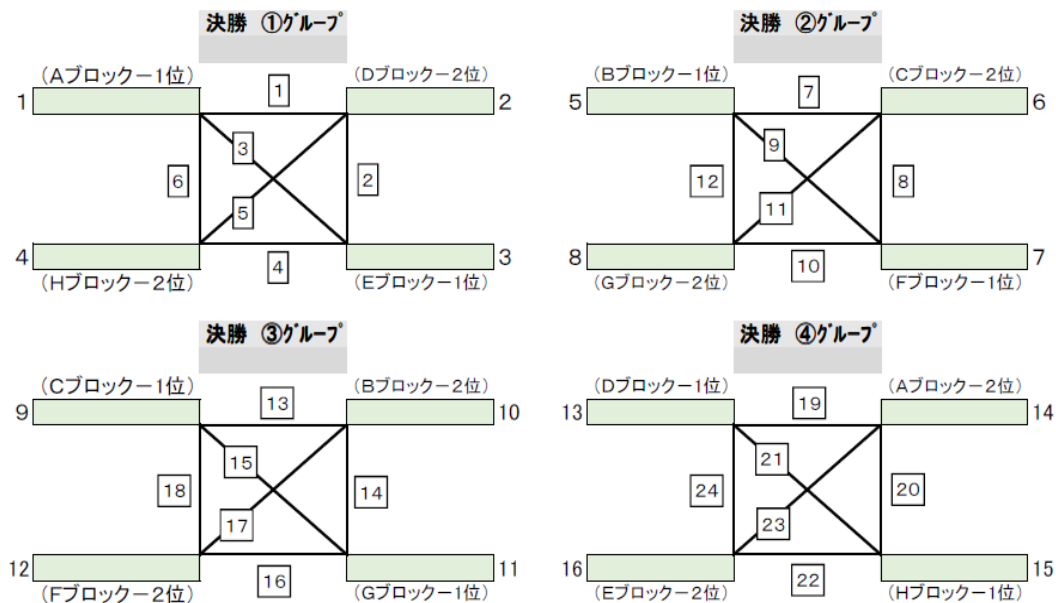

◆ **リーグ戦 対戦表**

各ブロックの上位1位・2位チームが決勝ラウンドに進出

A ブロック

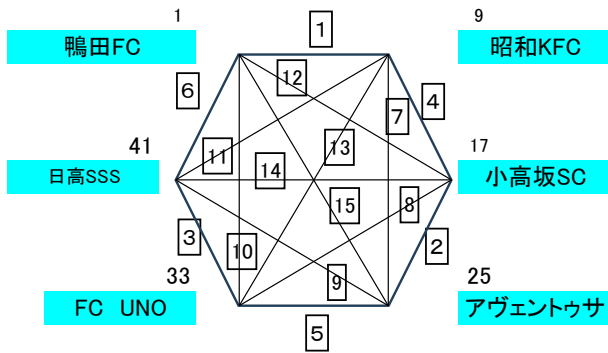

B ブロック

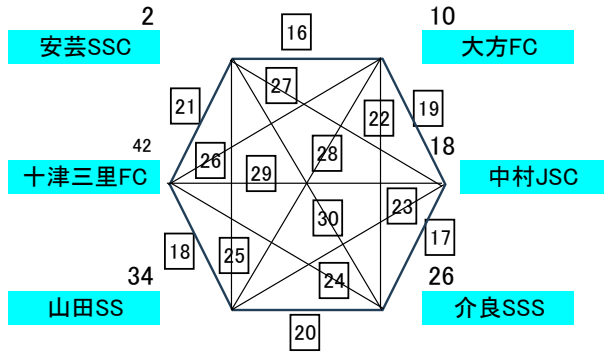

C ブロック

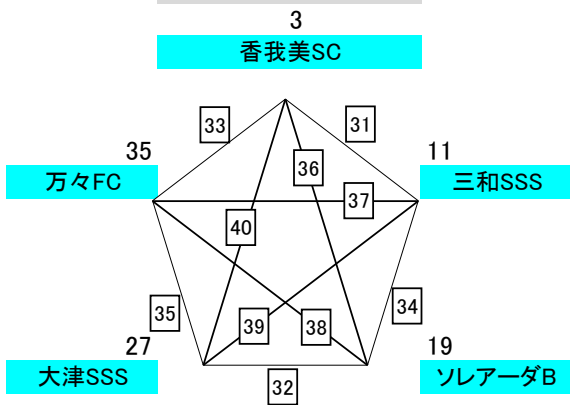

D ブロック

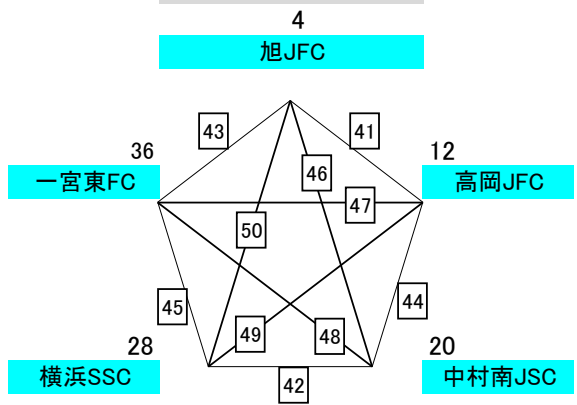

E ブロック

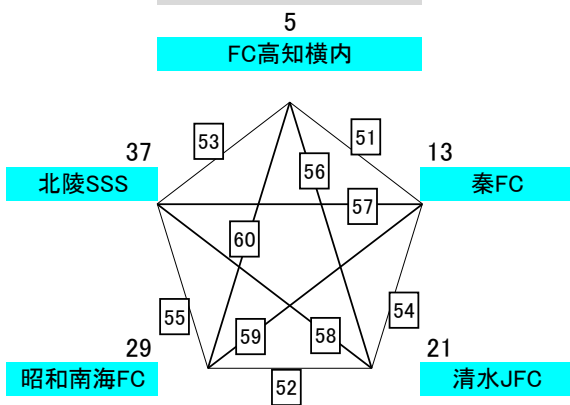

F ブロック

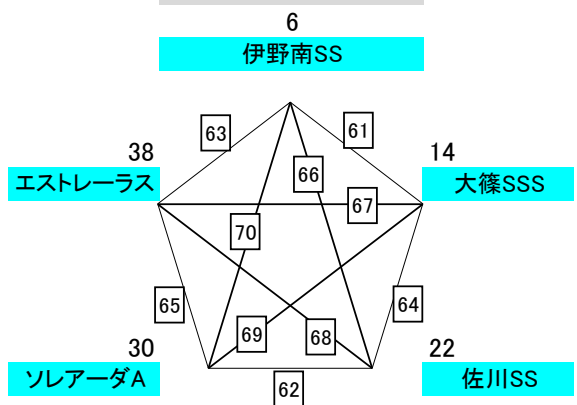

G ブロック

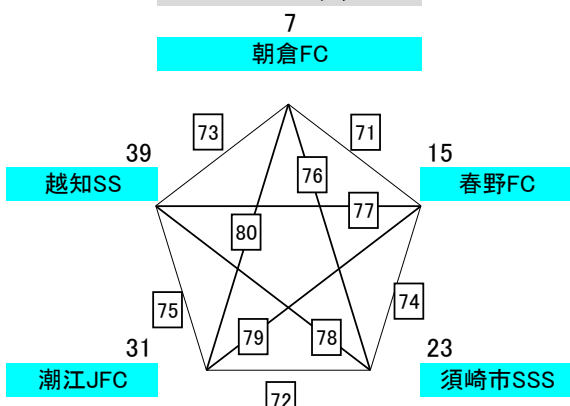

H ブロック

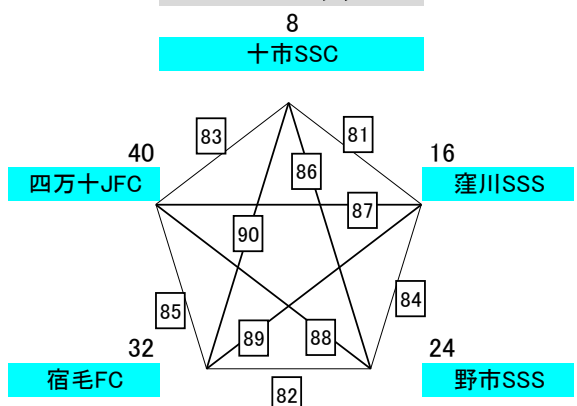

(令和8年度) 高知県U-11サッカー大会 予選ラウンド

6月13日(土) : ◆予選リーグ 1日目

タイムスケジュール(1/3)

※ 開会式 実施しない

受付 : 宿毛市総合運動公園 陸上競技場 本部

メンバーチェック : 試合開始30分前に済ませること ※予選2日目もチェックあり

○第1試合に出場するチームは、ゴールの設置をお願いいたします。

○試合開始時間の10分前に、コート外で待機してください。 ○試合球2個持参のこと。

○主審1名・補助審判1名

○前後半制(15分×2)・ハーフタイム5分

Aブロック						宿毛市 陸上競技場 Aコート						C/Fブロック						宿毛市 陸上競技場 Bコート					
NO	時間	マッチNo	チーム	試合結果			チーム	審判	NO	時間	マッチNo	チーム	試合結果			チーム	審判						
①	9:30	1	鴨田FC	0	0	前 後	0 1	1	昭和KFC	②	①	9:30	61	伊野南SS	0	0	前 後	13 6	19	大篠SSS	②		
②	10:30	3	FC UNO	0	0	前 後	1 2	3	日高SSS	①	②	10:30	62	佐川SS	1	0	前 後	3 2	5	ソレアーダA	①		
③	11:10	4	昭和KFC	3	1	前 後	0 0	0	小高坂SC	②	③	11:10	63	エストレーラス	19	7	前 後	0 0	0	伊野南SS	②		
④	11:50	10	鴨田FC	1	1	前 後	1 0	1	FC UNO	③	④	11:50	64	大篠SSS	0	0	前 後	1 0	1	佐川SS	③		
⑤	12:30	9	アヴェントウサ	1	1	前 後	0 0	0	日高SSS	④	⑤	12:30	65	ソレアーダA	1	0	前 後	0 0	0	エストレーラス	④		
⑥	13:10	8	小高坂SC	3	1	前 後	0 0	0	FC UNO	⑤	⑥	13:10	31	香我美SC	3	1	前 後	0 0	0	三和SSS	⑤		
⑦	13:50	15	鴨田FC	0	0	前 後	6 4	10	アヴェントウサ	⑥	⑦	13:50	32	ソレアーダB	1	1	前 後	0 1	1	大津SSS	⑥		
⑧	14:30	11	昭和KFC	2	1	前 後	0 1	1	日高SSS	⑦	⑧	14:30	33	万々FC	0	0	前 後	0 2	2	香我美SC	⑦		
⑨	15:10	2	小高坂SC	0	0	前 後	0 0	0	アヴェントウサ	⑧	⑨	15:10	34	三和SSS	0	0	前 後	0 0	0	ソレアーダB	⑧		
⑩	15:50									⑨	⑩	15:50	35	大津SSS	2	0	前 後	0 0	0	万々FC	⑨		

※審判 : 事前に当該チームで打合せ、審判服を着用し準備のこと。また、ベンチ内では、別途シャツを着用のこと。

(令和8年度) 高知県U-11サッカー大会 予選ラウンド

6月13日(土) : ◆予選リーグ 1日目

タイムスケジュール(2/3)

※ 開会式 実施しない

受付 : 宿毛市総合運動公園 防災広場 本部

メンバーチェック : 試合開始30分前に済ませること ※予選2日目もチェックあり

○第1試合に出場するチームは、ゴールの設置をお願いいたします。

○試合開始時間の10分前に、コート外で待機してください。 ○試合球2個持参のこと。

○主審1名・補助審判1名

○前後半制(15分×2)・ハーフタイム5分

Dブロック						宿毛市 防災広場 Aコート						Eブロック						宿毛市 防災広場 Bコート					
NO	時間	マッチNo	チーム	試合結果			チーム	審判	NO	時間	マッチNo	チーム	試合結果			チーム	審判						
	9:30									9:30													
①	10:30	41	旭JFC	3	3	前 後	2 1	3	高岡JFC	②	①	10:30	51	FC高知横内	4	2	前 後	0 1	1	秦FC	②		
②	11:10	42	中村南JSC	1	0	前 後	1 0	1	横浜SSC	①	②	11:10	52	清水JFC	8	4	前 後	0 2	2	昭和南海FC	①		
③	11:50	43	一宮東FC	1	1	前 後	1 0	1	旭JFC	②	③	11:50	53	北陵SSS	3	0	前 後	1 0	1	FC高知横内	②		
④	12:30	44	高岡JFC	1	1	前 後	1 1	2	中村南JSC	③	④	12:30	54	秦FC	3	0	前 後	2 1	3	清水JFC	③		
⑤	13:10	45	横浜SSC	5	2	前 後	1 1	2	一宮東FC	④	⑤	13:10	55	昭和南海FC	0	0	前 後	11 7	18	北陵SSS	④		
	13:50									13:50													
	14:30									14:30													
	15:10									15:10													
	15:50									15:50													

※審判 : 事前に当該チームで打合せ、審判服を着用し準備のこと。また、ベンチ内では、別途シャツを着用のこと。

(令和8年度) 高知県U-11サッカー大会 予選ラウンド

6月13日(土) : ◆予選リーグ 1日目 タイムスケジュール(3/3)

※ 開会式 実施しない

受付 : 土佐西南大規模公園人工芝グラウンド 本部

メンバーチェック : 試合開始30分前に済ませること ※予選2日目もチェックあり

○第1試合に出場するチームは、ゴールの設置をお願いいたします。

○試合開始時間の10分前に、コート外で待機してください。 ○試合球2個持参のこと。

○主審1名・補助審判1名

○前後半制(15分×2)・ハーフタイム5分

Bブロック		土佐西南大規模人工芝 A					G/Hブロック		土佐西南大規模人工芝 B												
NO	時間	マッチ No	チーム	試合結果			チーム	審判	NO	時間	マッチ No	チーム	試合結果			チーム	審判				
①	9:30	19	大方FC	7	2 5	前 後	0 0	0	中村JSC	②	①	9:30	71	朝倉FC	5	3 2	前 後	0 0	0	春野FC	②
②	10:30	20	介良SSS	5	4 1	前 後	0 1	1	山田SS	①	②	10:30	72	須崎市SSS	2	0 2	前 後	0 0	0	潮江JFC	①
③	11:10	21	安芸SSC	4	4 0	前 後	0 1	1	十津三里FC	②	③	11:10	73	越知SS	0	0 0	前 後	1 2	3	朝倉FC	②
④	11:50	17	中村JSC	0	0 0	前 後	0 1	1	介良SSS	③	④	11:50	74	春野FC	1	1 0	前 後	0 0	0	須崎市SSS	③
⑤	12:30	28	大方FC	1	0 1	前 後	0 0	0	山田SS	④	⑤	12:30	75	潮江JFC	0	0 0	前 後	1 1	2	越知SS	④
⑥	13:10	30	安芸SSC	4	2 2	前 後	0 1	1	介良SSS	⑤	⑥	13:10	81	十市SSC	0	0 0	前 後	2 2	4	窪川SSS	⑤
⑦	13:50	29	中村JSC	1	1 0	前 後	3 2	5	十津三里FC	⑥	⑦	13:50	82	野市SSS	3	1 2	前 後	0 0	0	宿毛FC	⑥
⑧	14:30	16	安芸SSC	0	0 0	前 後	2 0	2	大方FC	⑦	⑧	14:30	83	四万十JFC	2	1 1	前 後	0 1	1	十市SSC	⑦
⑨	15:10	18	山田SS	1	1 0	前 後	1 1	2	十津三里FC	⑧	⑨	15:10	84	窪川SSS	0	0 0	前 後	0 0	0	野市SSS	⑧
⑩	15:50									⑨	⑩	15:50	85	宿毛FC	1	1 0	前 後	0 0	0	四万十JFC	⑨

※審判 : 事前に当該チームで打合せ、審判服を着用し準備のこと。また、ベンチ内では、別途シャツを着用のこと。

(令和8年度) 高知県U-11サッカー大会 予選ラウンド

6月14日(日) : ◆予選リーグ 2日目

タイムスケジュール(1/2)

※ 開会式 実施しない

受付 : 宿毛市総合運動公園 陸上競技場 本部

メンバーチェック : 試合開始30分前に済ませること ※予選2日目もチェックあり

○試合開始時間の10分前に、コート外で待機してください。 ○試合球2個持参のこと。

○主審1名・補助審判1名

○前後半制(15分×2)・ハーフタイム5分

Aブロック						宿毛市 陸上競技場 Aコート						G/Fブロック						宿毛市 陸上競技場 Bコート					
NO	時間	マッチ No	チーム	試合結果	チーム	審判	NO	時間	マッチ No	チーム	試合結果	チーム	審判	NO	時間	マッチ No	チーム	試合結果	チーム	審判			
	9:30						①	9:30	36	香我美SC	3	1 2	1 0	1	ソレアーダB	②							
							②	10:30	37	三和SSS	0	0 0	1 2	3	万々FC	①							
①	10:30	7	昭和KFC	0	0 0	0	③	11:10	40	香我美SC	2	0 2	1 0	1	大津SSS	②							
②	11:10	12	鴨田FC	0	0 0	3	④	11:50	38	ソレアーダB	1	1 0		0	万々FC	③							
③	11:50	13	昭和KFC	1	1 0	2	⑤	12:30	39	三和SSS	0	0 0	1 1	2	大津SSS	④							
④	12:30	6	鴨田FC	0	0 0	1	⑥	13:10	66	伊野南SS	0	0 0	6 6	12	佐川SS	⑤							
⑤	13:10	5	アヴェントゥサ	1	0 1	0	⑦	13:50	67	大篠SSS	0	0 0	1 2	3	エストレーラス	⑥							
⑥	13:50	14	小高坂SC	1	0 1	1	⑧	14:30	70	伊野南SS	0	0 0	15 7	22	ソレアーダA	⑦							
	14:30						⑨	15:10	68	佐川SS	1	1 0	0 0	0	エストレーラス	⑧							
	15:10						⑩	15:50	69	大篠SSS	0	0 0	2 0	2	ソレアーダA	⑨							
	15:50																						

○最終試合に出場するチームはゴールの片づけをお願いいたします。

※審判 : 事前に当該チームで打合せ、審判服を着用し準備のこと。また、ベンチ内では、別途シャツを着用のこと。

(令和7年度) 高知県U-11サッカー大会 予選ラウンド

6月14日(日) : ◆予選リーグ 2日目

タイムスケジュール(2/3)

※ 開会式 実施しない

受付 : 宿毛市総合運動公園 防災広場 本部

メンバーチェック : 試合開始30分前に済ませること ※予選2日目もチェックあり

○試合開始時間の10分前に、コート外で待機してください。 ○試合球2個持参のこと。

○主審1名・補助審判1名

○前後半制(15分×2)・ハーフタイム5分

Dブロック						宿毛市 防災広場 Aコート						Eブロック						宿毛市 防災広場 Bコート					
NO	時間	マッチ No	チーム	試合結果	チーム	審判	NO	時間	マッチ No	チーム	試合結果	チーム	審判	NO	時間	マッチ No	チーム	試合結果	チーム	審判			
	9:30						①	10:30	46	旭JFC	1	1 0	0 1	1	中村南JSC	②							
①	10:30	46	旭JFC	1	1 0	0	②	11:10	47	高岡JFC	0	0 0	1 1	2	一宮東FC	①							
②	11:10	47	高岡JFC	0	0 0	1	③	11:50	50	旭JFC	0	0 0	1 2	3	横浜SSC	②							
③	11:50	50	旭JFC	0	0 0	2	④	12:30	48	中村南JSC	1	0 1	2 0	2	一宮東FC	③							
④	12:30	48	中村南JSC	1	0 1	2	⑤	13:10	49	高岡JFC	0	0 0	0 1	1	横浜SSC	④							
	13:50																						
	14:30																						
	15:10																						
	15:50																						

※審判 : 事前に当該チームで打合せ、審判服を着用し準備のこと。また、ベンチ内では、別途シャツを着用のこと。

(令和8年度) 高知県U-11サッカー大会 予選ラウンド

6月14日(日) : ◆予選リーグ 2日目

タイムスケジュール(3/3)

※ 開会式 実施しない

受付 : 土佐西南大規模公園人工芝グラウンド 本部

メンバーチェック : 試合開始30分前に済ませること ※予選2日目もチェックあり

○試合開始時間の10分前に、コート外で待機してください。 ○試合球2個持参のこと。

○主審1名・補助審判1名

○前後半制(15分×2)・ハーフタイム5分

○第1試合に出場するチームは、ゴールの設置をお願いいたします。

Bブロック		土佐西南大規模人工芝 A					G/Hブロック		土佐西南大規模人工芝 B												
NO	時間	マッチ No	チーム	試合結果			チーム	審判	NO	時間	マッチ No	チーム	試合結果			チーム	審判				
	9:30								①	9:30	86	十市SSC	0	0	前 後	2 3	5	野市SSS	②		
①	10:30	25	安芸SSC	0	0	前 後	1 0	1	山田SS	②	②	10:30	87	窪川SSS	0	0	前 後	1 1	2	四万十JFC	①
②	11:10	26	大方FC	5	3	前 後	0 1	1	十津三里FC	①	③	11:10	89	十市SSC	0	0	前 後	1 5	6	宿毛FC	②
③	11:50	23	中村JSC	1	1	前 後	3 2	5	山田SS	②	④	11:50	88	野市SSS	4	3	前 後	0 1	1	四万十JFC	③
④	12:30	24	介良SSS	0	0	前 後	0 1	1	十津三里FC	③	⑤	12:30	89	窪川SSS	1	0	前 後	0 0	0	宿毛FC	④
⑤	13:10	27	安芸SSC	5	2	前 後	0 0	0	中村JSC	④	⑥	13:10	78	朝倉FC	2	0	前 後	0 0	0	須崎市SSS	⑤
⑥	13:50	22	大方FC	2	0	前 後	0 0	0	介良SSS	⑤	⑦	13:50	77	春野FC	1	1	前 後	0 0	0	越知SS	⑥
	14:30									⑧	14:30	80	朝倉FC	3	1	前 後	0 2	0	潮江JFC	⑦	
	15:10									⑨	15:10	78	須崎市SSS	0	0	前 後	0 1	1	越知SS	⑧	
	15:50									⑩	15:50	79	春野FC	0	0	前 後	1 1	2	潮江JFC	⑨	

○最終試合に出場するチームはゴールの片づけをお願いいたします。

(令和8年度) 高知県U-11サッカー大会 予選ラウンド

6月13日(土)／14日(日) ◆予選リーグ星取り表 (1/2)

○各ブロックの1位・2位チームが決勝ラウンドに進出

No : マッチナンバー

オープン参加

A ブロック		鴨田FC	昭和KFC	小高坂SC	アヴェントゥサ	FC UNO	日高SSS
1	鴨田FC		7 ● 0 - 1	12 ● 0 - 3	15 ● 0 - 10	10 △ 1 - 1	6
2	昭和KFC	7 ○ 1 - 0		4 ○ 3 - 0	7 △ 0 - 0	13 ● 1 - 2	11
3	小高坂SC	12 ○ 3 - 0	4 ● 0 - 3		2 △ 0 - 0	8 ○ 3 - 0	14
4	アヴェントゥサ	15 ○ 10 - 0	7 △ 0 - 0	2 △ 0 - 0		5 ○ 1 - 0	9
5	FC UNO	10 △ 1 - 1	13 ○ 2 - 1	8 ● 0 - 3	5 ● 0 - 1		3
6	日高SSS	6	11	14	9	3	

A ブロック	勝点	得点	失点	得失	順位
鴨田FC	1	1	15	-14	5
昭和KFC	7	5	2	3	3
小高坂SC	7	6	3	3	2
アヴェントゥサ	8	11	0	11	1
FC UNO	4	3	6	-3	4
日高SSS					

全試合の総得点

B ブロック		安芸SSC	大方FC	中村JSC	介良SSS	山田SS	十津三里FC
1	安芸SSC		16 ● 0 - 2	27 ○ 5 - 0	30 ○ 4 - 1	25 ● 0 - 1	21
2	大方FC	16 ○ 2 - 0		19 ○ 7 - 0	22 ○ 2 - 0	28 ○ 1 - 0	26
3	中村JSC	27 ● 0 - 5	19 ● 0 - 7		17 ● 0 - 1	23 ● 1 - 5	29
4	介良SSS	30 ● 1 - 4	22 ● 0 - 2	17 ○ 1 - 0		20 ○ 5 - 1	24
5	山田SS	25 ○ 1 - 0	28 ● 0 - 1	23 ○ 5 - 1	20 ● 1 - 5		18
6	十津三里FC	21	26	29	24	18	

B ブロック	勝点	得点	失点	得失	順位
安芸SSC	6	9	4	5	2
大方FC	12	12	0	12	1
中村JSC	0	1	18	-17	5
介良SSS	6	7	7	0	3
山田SS	6	7	7	0	4
十津三里FC					

直接対決の結果

C ブロック		香我美SC	三和SSS	ソレアーダB	大津SSS	万々FC
1	香我美SC		31 ○ 3 - 0	36 ○ 3 - 1	40 ○ 2 - 1	33 ○ 2 - 0
2	三和SSS	31 ● 0 - 3		34 △ 0 - 0	39 ● 0 - 2	37 ● 0 - 3
3	ソレアーダB	36 ● 1 - 3	34 △ 0 - 0		32 △ 1 - 1	38 ● 2 - 5
4	大津SSS	40 ● 1 - 2	39 ○ 2 - 0	32 △ 1 - 1		35 ○ 2 - 0
5	万々FC	33 ● 0 - 2	37 ○ 3 - 0	38 ○ 5 - 2	35 ● 0 - 2	

C ブロック	勝点	得点	失点	得失	順位
香我美SC	12	10	2	8	1
三和SSS	1	0	8	-8	5
ソレアーダB	2	4	9	-5	4
大津SSS	7	6	3	3	2
万々FC	6	8	6	2	3

D ブロック		旭JFC	高岡JFC	中村南JSC	横浜SSC	一宮東FC
1	旭JFC		41 △ 3 - 3	46 △ 1 - 1	50 ● 0 - 3	43 △ 1 - 1
2	高岡JFC	41 △ 3 - 3		44 ● 1 - 2	49 ● 0 - 1	47 ● 0 - 2
3	中村南JSC	46 △ 1 - 1	44 ○ 2 - 1		42 △ 1 - 1	48 ● 1 - 2
4	横浜SSC	50 ○ 3 - 0	49 ○ 1 - 0	42 △ 1 - 1		45 ○ 5 - 2
5	一宮東FC	43 △ 1 - 1	47 ○ 2 - 0	48 ○ 2 - 1	45 ● 2 - 5	

D ブロック	勝点	得点	失点	得失	順位
旭JFC	3	5	8	-3	4
高岡JFC	1	4	8	-4	5
中村南JSC	5	5	5	0	3
横浜SSC	10	10	3	7	1
一宮東FC	7	7	7	0	2

○予選リーグ戦の順位決定方法は、勝利3点、引分1点、敗戦0点の勝点により勝点の多い順に決定する。
 なお、勝点の合計が同一の場合は、以下の項目に従い順位を決定する。

- ①全試合の得失点差【総得点-総失点】
 - ②全試合の総得点
 - ③当該チーム同士の対戦成績(勝敗)
- ①~③の全項目において同一の場合は抽選により決定する。

(令和8年度) 高知県U-11サッカー大会 予選ラウンド

6月13日(土)／14日(日) ◆予選リーグ星取り表 (2 / 2)

○各ブロックの1位・2位チームが決勝ラウンドに進出

No : マッチナンバー

E ブロック		FC高知横内	秦FC			清水JFC	昭和南海FC			北陵SSS												
1	FC高知横内		51	○	4	-	1	56	○	5	-	0	60	○	16	-	0	53	●	1	-	3
2	秦FC	51	●	1	-	4		54	△	3	-	3	59	○	12	-	0	57	●	0	-	1
3	清水JFC	56	●	0	-	5	54	△	3	-	3		52	○	8	-	2	58	●	0	-	1
4	昭和南海FC	60	●	0	-	16	59	●	0	-	12	52	●	2	-	8		55	●	0	-	18
5	北陵SSS	53	○	3	-	1	57	○	1	-	0	58	○	1	-	0	55	○	18	-	0	

E ブロック	勝点	得点	失点	得失	順位
FC高知横内	9	26	4	22	2
秦FC	4	16	8	8	3
清水JFC	4	11	11	0	4
昭和南海FC	0	2	54	-52	5
北陵SSS	12	23	1	22	1

F ブロック		伊野南SS	大篠SSS			佐川SS	ソレアーダA			エストレーラス												
1	伊野南SS		61	●	0	-	19	66	●	0	-	12	70	●	0	-	22	63	●	0	-	19
2	大篠SSS	61	○	19	-	0		64	●	0	-	1	69	●	0	-	2	67	●	0	-	3
3	佐川SS	66	○	12	-	0	64	○	1	-	0		62	●	1	-	5	68	○	1	-	0
4	ソレアーダA	70	○	22	-	0	69	○	2	-	0	62	○	5	-	1		65	○	1	-	0
5	エストレーラス	63	○	19	-	0	67	○	3	-	0	68	●	0	-	1	65	●	0	-	1	

F ブロック	勝点	得点	失点	得失	順位
伊野南SS	0	0	72	-72	5
大篠SSS	3	19	6	13	4
佐川SS	9	15	5	10	2
ソレアーダA	12	30	1	29	1
エストレーラス	6	22	2	20	3

G ブロック		朝倉FC	春野FC			須崎市SSS	潮江JFC			越知SS												
1	朝倉FC		71	○	5	-	0	76	○	2	-	0	80	○	3	-	0	73	○	3	-	0
2	春野FC	71	●	0	-	5		74	○	1	-	0	79	●	0	-	2	77	○	1	-	0
3	須崎市SSS	76	●	0	-	2	74	●	0	-	1		72	○	2	-	0	78	●	0	-	1
4	潮江JFC	80	●	0	-	3	79	○	2	-	0	72	●	0	-	2		75	●	0	-	2
5	越知SS	73	●	0	-	3	77	●	0	-	1	78	○	1	-	0	75	○	2	-	0	

G ブロック	勝点	得点	失点	得失	順位
朝倉FC	12	13	0	13	1
春野FC	6	2	7	-5	3
須崎市SSS	3	2	4	-2	4
潮江JFC	3	2	7	-5	5
越知SS	6	3	4	-1	2

H ブロック		十市SSC	窪川SSS			野市SSS	宿毛FC			四万十JFC												
1	十市SSC		81	●	0	-	4	86	●	0	-	5	90	●	0	-	6	83	●	1	-	2
2	窪川SSS	81	○	4	-	0		84	△	0	-	0	89	○	1	-	0	87	●	0	-	2
3	野市SSS	86	○	5	-	0	84	△	0	-	0		82	○	3	-	0	88	○	4	-	1
4	宿毛FC	90	○	6	-	0	89	●	0	-	1	82	●	0	-	3		85	○	1	-	0
5	四万十JFC	83	○	2	-	1	87	○	2	-	0	88	●	1	-	4	85	●	0	-	1	

H ブロック	勝点	得点	失点	得失	順位
十市SSC	0	1	17	-16	5
窪川SSS	7	5	2	3	2
野市SSS	10	12	1	11	1
宿毛FC	6	7	4	3	3
四万十JFC	6	5	6	-1	4

○予選リーグ戦の順位決定方法は、勝利3点、引分1点、敗戦0点の勝点により勝点の多い順に決定する。
なお、勝点の合計が同一の場合は、以下の項目に従い順位を決定する。

- ①全試合の得失点差【総得点－総失点】
- ②全試合の総得点
- ③当該チーム同士の対戦成績(勝敗)
- ①～③の全項目において同一の場合は抽選により決定する。

(令和8年度) 高知県U-11サッカー大会 決勝ラウンド

6月22日(土)

宿毛市総合運動公園 陸上競技場A/B ・ 防災広場A/B

◆決勝リーグ戦組合せ

- ・ 各グループ1位は、1~4決定位トーナメントに進出
- ・ 各グループ2位は、5~8位決定トーナメントに進出
- ・ 各グループ3位は、9~12位決定トーナメントに進出
- ・ 各グループ4位は、13~16位決定トーナメントに進出

□:入カ

決勝 ①グループ

陸上A

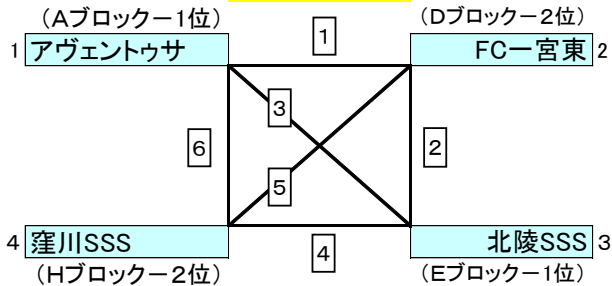

決勝 ②グループ

陸上B

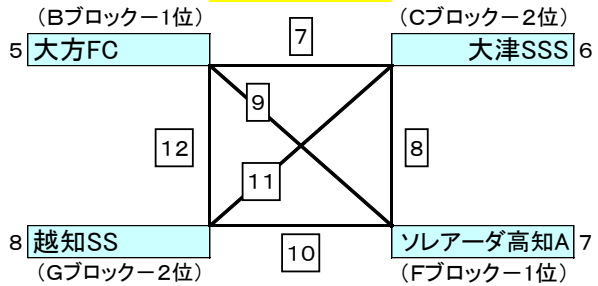

決勝 ③グループ

防災A

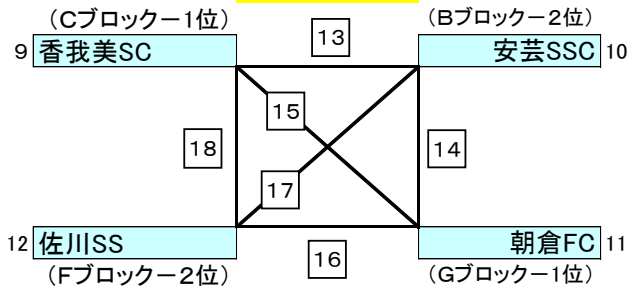

決勝 ④グループ

防災B

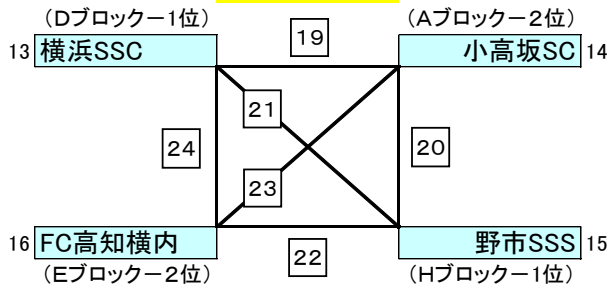

◆決勝リーグ戦星取表

決勝 ①グループ	アヴェントウサ	FC-宮東	北陵SSS	窪川SSS	勝点	得点	失点	得失	順位
1	アヴェントウサ	1 ○ 7 - 0	3 ○ 2 - 0	6 ○ 4 - 0	9	13	0	13	1
2	FC-宮東	1 ● 0 - 7	2 ● 0 - 5	5 ● 0 - 4	0	0	16	-16	4
3	北陵SSS	3 ● 0 - 2	2 ○ 5 - 0	4 ○ 2 - 0	6	7	2	5	2
4	窪川SSS	6 ● 0 - 4	5 ○ 4 - 0	4 ● 0 - 2	3	4	6	-2	3

決勝 ②グループ	大方FC	大津SSS	ソレアーダ高知A	越知SS	勝点	得点	失点	得失	順位
5	大方FC	7 ○ 2 - 0	9 ● 2 - 3	12 ○ 3 - 0	6	7	3	4	2
6	大津SSS	7 ● 0 - 2	8 ● 1 - 4	11 ○ 2 - 0	3	3	6	-3	3
7	ソレアーダ高知A	9 ○ 3 - 2	8 ○ 4 - 1	10 ○ 9 - 0	9	16	3	13	1
8	越知SS	12 ● 0 - 3	11 ● 0 - 2	10 ● 0 - 9	0	0	14	-14	4

決勝 ③グループ	香我美SC	安芸SSC	朝倉FC	佐川SS	勝点	得点	失点	得失	順位
9	香我美SC	13 △ 1 - 1	15 ● 0 - 4	18 ● 0 - 4	1	1	9	-8	4
10	安芸SSC	13 △ 1 - 1	14 △ 0 - 0	17 ○ 3 - 1	5	4	2	2	2
11	朝倉FC	15 ○ 4 - 0	14 △ 0 - 0	16 ○ 2 - 1	7	6	1	5	1
12	佐川SS	18 ○ 4 - 0	17 ● 1 - 3	16 ● 1 - 2	3	6	5	1	3

決勝 ④グループ	横浜SSC	小高坂SC	野市SSS	FC高知横内	勝点	得点	失点	得失	順位
13	横浜SSC	19 △ 1 - 1	21 ● 0 - 3	24 ● 1 - 2	1	2	6	-4	4
14	小高坂SC	19 △ 1 - 1	20 ● 0 - 1	23 △ 0 - 0	2	1	2	-1	3
15	野市SSS	21 ○ 3 - 0	20 ○ 1 - 0	22 △ 1 - 1	7	5	1	4	1
16	FC高知横内	24 ○ 2 - 1	23 △ 0 - 0	22 △ 1 - 1	5	3	2	1	2

○決勝リーグ戦の順位決定方法は、勝利3点、引分1点、敗戦0点の勝点により勝点の多い順に決定する。

なお、勝点の合計が同一の場合は、以下の項目に従い順位を決定する。

①全試合の得失点差【総得点-総失点】 ②全試合の総得点 ③当該チーム同士の対戦成績(勝敗)

①~③の全項目において同一の場合は抽選により決定する。

(令和8年度) 高知県U-11サッカー大会 決勝ラウンド

6月21日(日)

宿毛市運動総合公園 陸上競技場 A/B

◆決勝 1~8位決定トーナメント (準決勝・第3位決定戦・決勝戦)

○試合開始時間の10分前に、コート外で待機してください。 ○前後半制(20分×2)・ハーフタイム5分
 ○主審1名・副審2名・補助審判1名(各チーム審判員を2名) ○審判指名の際はご協力願います。
 ○決勝戦以外は延長戦(5分-5分)無(PK:3人) ○試合球2個持参のこと

○閉会式:最終戦終了後(1~4位チーム対象)

◆決勝5~8位決定トーナメント



◆決勝1~4位決定トーナメント

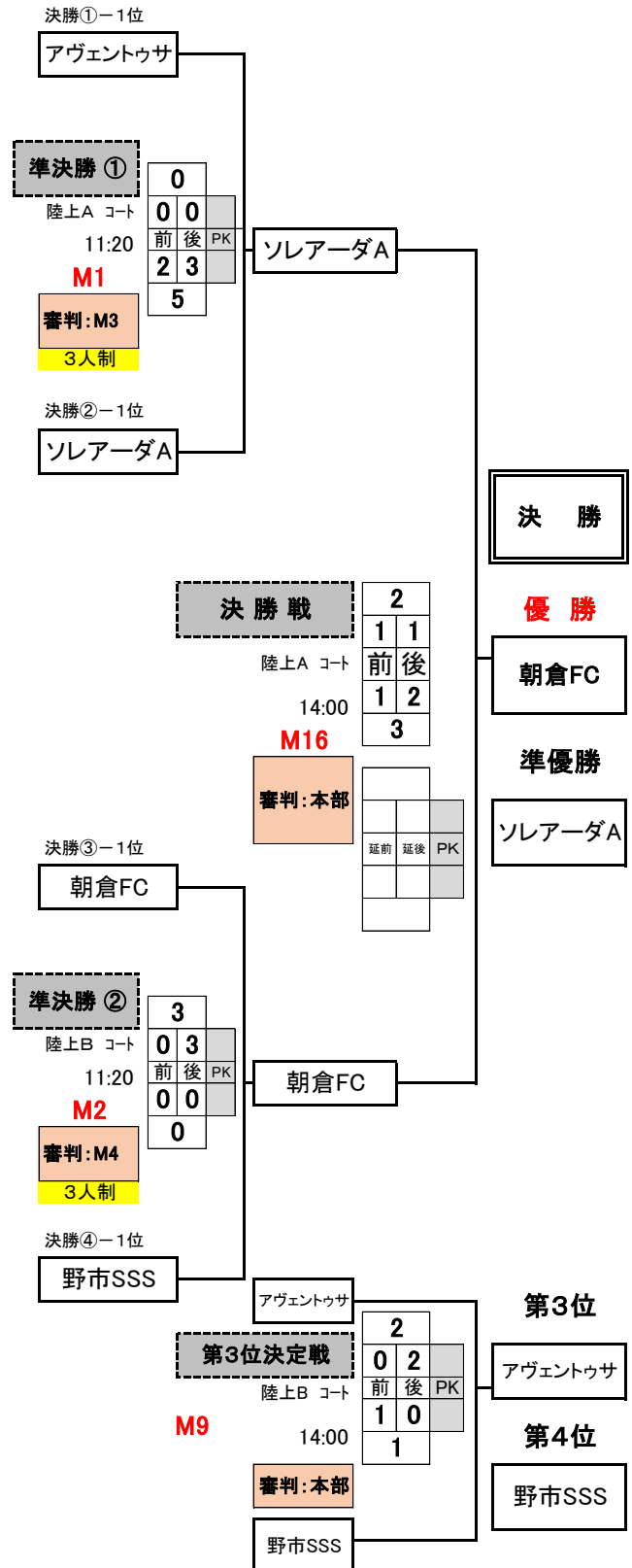

(令和8年度) 高知県U-11サッカー大会 決勝ラウンド

6月21日(日)

宿毛市運動総合公園 防災広場 A/B

◆決勝 9~16位決定トーナメント

- 試合開始時間の10分前に、コート外で待機してください。 ○前後半制(20分×2)・ハーフタイム5分
- 主審1名 補助審判1名 相互審判
- 延長戦 無 (PK:3人) ○試合球2個持参のこと

全試合終了後、該当チームにて会場の片づけをお願いいたします。

◆決勝13~16位決定トーナメント

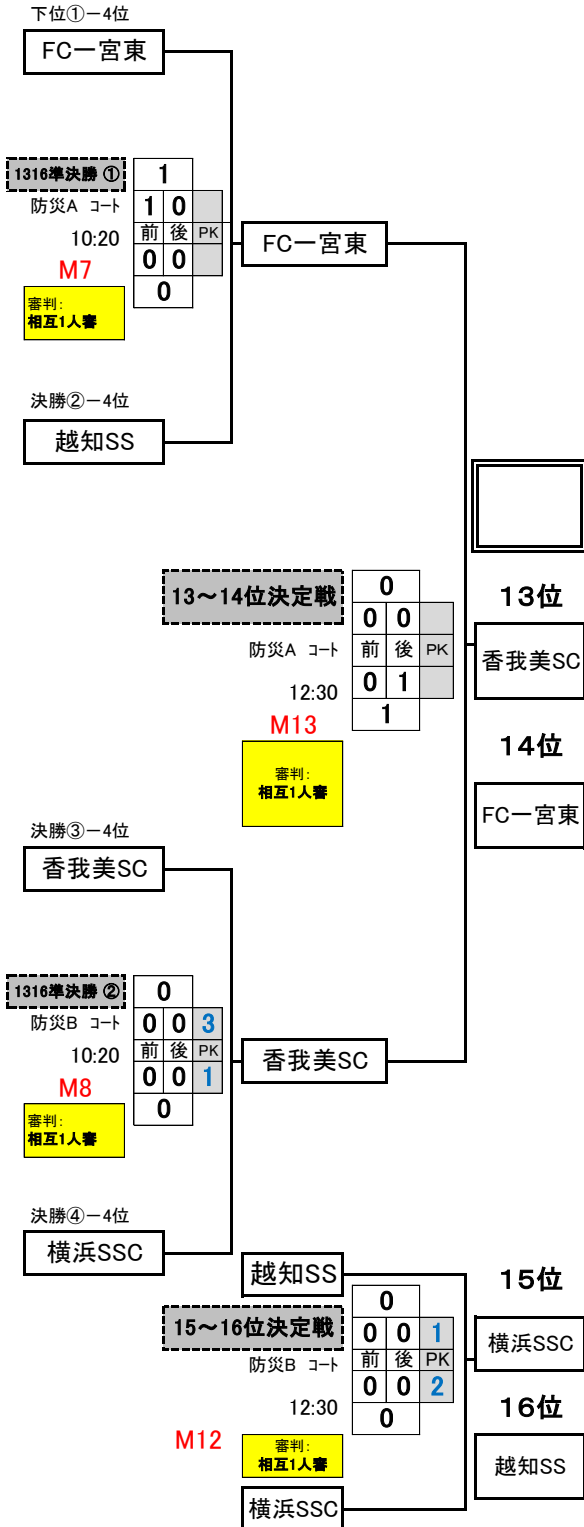

◆決勝9~12位決定トーナメント

